

**Vorarbeiten zu einer Typologie der Keramik der Perioden Früh-
Ġazira II bis IV von Tall Mozan, Bereiche B6 und C2**

Dissertation
zur
Erlangung des akademischen Grades
Doktor der Philosophie
in der Philosophischen Fakultät
der Eberhard Karls Universität Tübingen

vorgelegt von

Riham Miqdadi

aus

Jordanien

Publikationsjahr
2017

Gedruckt mit Genehmigung der Philosophischen Fakultät
der Eberhard Karls Universität Tübingen

Dekan: Prof. Dr. Jürgen Leonhardt

Hauptberichterstatter: Prof. Dr. P. Pfälzner

Mitberichterstatter: Prof. Dr. J. Kamlah

Tag der mündlichen Prüfung: 9. Juni 2009

Tübingen Universitätsbibliothek, TOBIAS-lib

Inhaltsverzeichnis

Abbildungsverzeichnis.....	ix
Tabellenverzeichnis.....	x
Abstract.....	xii
Vorwort.....	xiii
Danksagungen.....	xiv
Einleitung.....	1
1. Methodik.....	3
1.1. Das Codierungssystem	3
1.1.1. Die Keramikategorien.....	3
1.1.2. Die warentypologische Bestimmung.....	3
1.1.2.1. Grobstatistik.....	4
1.1.2.2. Feinstatistik.....	4
1.1.2.2.1. Die Kenndaten.....	4
1.1.2.2.2. Die technologischen Merkmale.....	4
1.1.3. Das Zeichnen.....	13
1.1.4. Die formentypologische Bestimmung.....	13
1.1.4.1. Die Kenndaten.....	13
1.1.4.2. Gefäßtyp, formale Merkmale und Formtyp.....	14
1.1.4.3. Das Variantenprinzip.....	17
1.1.4.4. Aufbewahrung der fertig bearbeiteten Scherbenkollektionen.....	17
2. Der kulturelle und chronologische Hintergrund der Khabur Region von 2600-2100 v. Chr.....	18
2.1. Die Urbanisierung und der Akkadische Einfluss.....	18
2.1.1. Tall Brak.....	21
2.1.2. Tall Leilan.....	23
2.1.3. Tall Mozan.....	24
2.2. Terminologie und Chronologie.....	28
2.2.1. Die Hauptterminologiesysteme.....	28
2.2.2. Chronologie.....	30
2.2.2.1. Absolute Chronologie.....	30
2.2.2.2. Relative Chronologie.....	32
3. Stratigraphie.....	37
3.1. Grabungsstelle C2.....	38
3.1.1. Die Architektur der Nutzungsphase C16.....	38
3.1.2. Die Architektur der Nutzungsphase C15.....	39
3.1.3. Die Architektur der Nutzungsphase C14.....	40
3.1.4. Die Architektur der Nutzungsphase C13.....	40
3.1.5. Die Architektur der Nutzungsphase 12.....	41
3.1.6. Die Architektur der Nutzungsphase C11.....	42
3.1.6.1. Das Haus XIII.....	42
3.1.7. Die Architektur der Nutzungsphase C10.....	43
3.1.7.1. Die Nutzungsphase 10b.....	43
3.1.7.1.1. Das Haus XIII.....	43
3.1.7.1.2. Das Haus XIV.....	44
3.1.7.2. Die Nutzungsphase 10a.....	44
3.1.7.2.1. Das Haus XIII.....	44
3.1.7.2.2. Das Haus XIV.....	45

3.1.8. Die Architektur der Nutzungsphase C9.....	45
3.1.8.1. Die Nutzungsphase C9c.....	45
3.1.8.1.1. Das Haus XI.....	45
3.1.8.2. Die Nutzungsphase C9b.....	46
3.1.8.2.1. Das Haus XIII.....	46
3.1.8.2.2. Das Haus XIV.....	47
3.1.8.2.3. Das Haus XI.....	48
3.1.8.3. Die Nutzungsphase C9a.....	48
3.1.8.3.1. Das Haus XIII.....	48
3.1.8.3.2. Das Haus XIV.....	49
3.1.8.3.3. Das Haus XVI.....	49
3.1.8.3.4. Das Haus XI.....	49
3.1.9. Die Architektur der Nutzungsphase C8.....	50
3.1.9.1. Die Nutzungsphase C8c.....	50
3.1.9.1.1. Das Haus X.....	50
3.1.9.2. Die Nutzungsphase C8b.....	51
3.1.9.2.1. Das Haus X.....	51
3.1.9.2.2. Das Haus XI.....	52
3.1.9.3. Die Nutzungsphase C8a.....	53
3.1.9.3.1. Das Haus X.....	53
3.1.9.3.2. Das Haus XI.....	53
3.1.9.3.3. Das Haus XIV.....	54
3.1.9.3.4. Das Haus XVII.....	55
3.1.9.3.5. Der Hofbereich BB.....	55
3.2. Grabungsstelle B6.....	56
3.2.1. Der nördliche Teil der Grabungsstelle B6 (Die Lehmziegelterrasse).....	56
3.2.1.1. Die Nutzungsphase BN4.....	56
3.2.1.1.1. Die Nutzungsphase BN4b.....	56
3.2.1.1.2. Die Nutzungsphase BN4a.....	56
3.2.1.2. Die Nutzungsphase BN3.....	56
3.2.2. Der südliche Teil der Grabungsstelle B6.....	56
3.2.2.1. Die Nutzungsphase BS6 (Die Nutzungsphase BS6b und BS6a).....	57
3.2.2.2. Die Nutzungsphase BS5.....	57
3.2.3. Das Tempeloval.....	57
3.2.3.1. Die Nutzungsphase BO3.....	57
3.2.4. Die Steintreppe und der freie Platz A.....	57
3.2.4.1. Die Nutzungsphase C8.....	58
4. Technologie und Typologie.....	59
4.1 Die technologischen Merkmale der Waren.....	59
4.2. Gefäßtypen.....	97
4.2.1. Schalen (Formtyp:1-4)	103
4.2.1.1. Früh Ġazira II.....	103
4.2.1.1.1. Schalen mit unregelmäßig gerundeter Wandung (1).....	103
4.2.1.1.2. Schalen mit gerundeter Wandung (2).....	103
4.2.1.1.3. Schalen mit konischer Wandung (3).....	103
4.2.1.2. Früh Ġazira IIIa.....	103
4.2.1.2.1. Schalen mit unregelmäßig gerundeter Wandung (1).....	104
4.2.1.2.2. Schalen mit gerundeter Wandung (2).....	104
4.2.1.2.3. Schalen mit konischer Wandung (3).....	105
4.2.1.2.4. Knickwandschalen (4).....	105

4.2.1.3. Früh Ğazira IIIb.....	105
4.2.1.3.1. Schalen mit unregelmäßig gerundeter Wandung (1).....	105
4.2.1.3.2. Schalen mit gerundeter Wandung (2).....	106
4.2.1.3.3. Schalen mit konischer Wandung (3).....	106
4.2.1.3.4. Knickwandschalen (4).....	106
4.2.1.4. Früh Ğazira IV.....	107
4.2.1.4.1. Schalen mit unregelmäßig gerundeter Wandung (1).....	107
4.2.1.4.2. Schalen mit gerundeter Wandung (2).....	107
4.2.1.4.3. Schalen mit konischer Wandung (3).....	108
4.2.1.4.4. Knickwandschalen (4).....	109
4.2.2. Schüsseln (Formtyp: 5-8)	112
4.2.2.1. Früh Ğazira II.....	112
4.2.2.1.1. Schüsseln mit unregelmäßig gerundeter Wandung (5).....	112
4.2.2.1.2. Schüsseln mit gerundeter Wandung (6).....	112
4.2.2.1.3. Schüsseln mit einziehender oder einknickender Mündung (7).....	112
4.2.2.1.4. Schüsseln mit konischer Wandung (8).....	112
4.2.2.2. Früh Ğazira IIIa.....	112
4.2.2.2.1. Schüsseln mit unregelmäßig gerundeter Wandung (5).....	113
4.2.2.2.2. Schüsseln mit gerundeter Wandung (6).....	113
4.2.2.2.3. Schüsseln mit einziehender oder einknickender Wandung (7).....	114
4.2.2.2.4. Schüsseln mit konischer Wandung (8).....	114
4.2.2.3. Früh Ğazira IIIb.....	115
4.2.2.3.1. Schüsseln mit unregelmäßig gerundeter Wandung (5).....	115
4.2.2.3.2. Schüsseln mit gerundeter Wandung (6).....	116
4.2.2.3.3. Schüsseln mit einziehender oder einknickender Wandung (7).....	116
4.2.2.3.4. Schüsseln mit konischer Wandung (8).....	117
4.2.2.4. Früh Ğazira IV.....	117
4.2.2.4.1. Schüsseln mit unregelmäßig gerundeter Wandung (5).....	117
4.2.2.4.2. Schüsseln mit gerundeter Wandung (6).....	117
4.2.2.4.3. Schüsseln mit einziehender oder einknickender Wandung (7).....	118
4.2.2.4.4. Schüsseln mit konischer Wandung (8).....	119
4.2.3. Näpfe (Formtyp: 10-13)	122
4.2.3.1. Früh Ğazira II.....	122
4.2.3.1.1. Konische Näpfe (10).....	122
4.2.3.1.2. Näpfe mit unregelmäßig gerundeter Wandung (11).....	122
4.2.3.1.3. Näpfe mit gerundeter Wandung (12).....	122
4.2.3.1.4. Näpfe mit einziehender Wandung (13).....	122
4.2.3.2. Früh Ğazira IIIa.....	123
4.2.3.2.1. Konische Näpfe (10).....	123
4.2.3.2.2. Näpfe mit unregelmäßig gerundeter Wandung (11).....	124
4.2.3.2.3. Näpfe mit gerundeter Wandung (12).....	124
4.2.3.2.4. Näpfe mit einziehender Wandung (13).....	124
4.2.3.3. Früh Ğazira IIIb.....	125
4.2.3.3.1. Konische Näpfe (10).....	125
4.2.3.3.2. Näpfe mit unregelmäßig gerundeter Wandung (11).....	126
4.2.3.3.3. Näpfe mit gerundeter Wandung (12).....	126
4.2.3.3.4. Näpfe mit einziehender Wandung (13).....	126
4.2.3.4. Früh Ğazira IV.....	127
4.2.3.4.1. Konische Näpfe (10).....	127
4.2.3.4.2. Näpfe mit unregelmäßig gerundeter Wandung (11).....	127

4.2.3.4.3. Näpfe mit gerundeter Wandung (12).....	127
4.2.3.4.4. Näpfe mit einziehender Wandung (13).....	128
4.2.4. Becher (Formtyp: 22, 24-25)	131
4.2.4.1. Früh Ćazira II.....	131
4.2.4.2. Früh Ćazira IIIa.....	131
4.2.4.3. Früh Ćazira IIIb.....	131
4.2.4.3.1. Konische Becher (22).....	131
4.2.4.4. Früh Ćazira IV.....	131
4.2.4.4.1. Konische Becher (22).....	131
4.2.4.4.2. Becher mit gerundeter Wandung (24).....	131
4.2.4.4.3. Becher mit einziehender Wandung (25).....	132
4.2.5. Flaschen (Formtyp: 30, 32-37, 39)	134
4.2.5.1. Früh Ćazira II.....	134
4.2.5.1.1. Klein kugelige Form (30).....	134
4.2.5.1.2. Tüllenfläschchen (32).....	134
4.2.5.1.3. Mittelgroße, kugelige Form mit kurzem oder mittelhohem Hals (33).....	134
4.2.5.1.4. Mittelgroße, kugelige Form mit hohem Hals (34).....	134
4.2.5.1.5. Große Form mit einziehender Mündung (35).....	134
4.2.5.1.6. Große Form mit kurzem Hals (36).....	135
4.2.5.1.7. Große Form mit mittelhohem Hals (37).....	135
4.2.5.1.8. Große Form mit hohem Hals (39).....	135
4.2.5.2. Früh Ćazira IIIa.....	135
4.2.5.2.1. Klein kugelige Form (30).....	135
4.2.5.2.2. Tüllenfläschchen (32).....	136
4.2.5.2.3. Mittelgroße, kugelige Form mit kurzem oder mittelhohem Hals (33).....	136
4.2.5.2.4. Mittelgroße, kugelige Form mit hohem Hals (34).....	136
4.2.5.2.5. Große Form mit einziehender Mündung (35).....	136
4.2.5.2.6. Große Form mit kurzem Hals (36).....	136
4.2.5.2.7. Große Form mit mittelhohem Hals (37).....	137
4.2.5.2.8. Große Form mit hohem Hals (39).....	137
4.2.5.3. Früh Ćazira IIIb.....	138
4.2.5.3.1. Klein kugelige Form (30).....	138
4.2.5.3.2. Tüllenfläschchen (32).....	138
4.2.5.3.3. Mittelgroße, kugelige Form mit kurzem oder mittelhohem Hals (33).....	139
4.2.5.3.4. Mittelgroße, kugelige Form mit hohem Hals (34).....	139
4.2.5.3.5. Große Form mit einziehender Mündung (35).....	139
4.2.5.3.6. Große Form mit kurzem Hals (36).....	139
4.2.5.3.7. Große Form mit mittelhohem Hals (37).....	139
4.2.5.3.8. Große Form mit hohem Hals (39).....	140
4.2.5.4. Früh Ćazira IV.....	140
4.2.5.4.1. Klein kugelige Form (30).....	140
4.2.5.4.2. Tüllenfläschchen (32).....	140
4.2.5.4.3. Mittelgroße, kugelige Form mit kurzem oder mittelhohem Hals (33).....	141
4.2.5.4.4. Mittelgroße, kugelige Form mit hohem Hals (34).....	141
4.2.5.4.5. Große Form mit einziehender Mündung (35).....	141
4.2.5.4.6. Große Form mit kurzem Hals (36).....	141
4.2.5.4.7. Große Form mit mittelhohem Hals (37).....	142
4.2.5.4.8. Große Form mit hohem Hals (39).....	143
4.2.6. Töpfe (Formtyp: 40, 42-44)	146
4.2.6.1. Früh Ćazira II.....	146

4.2.6.1.1. Töpfe mit einziehender Mündung (40).....	146
4.2.6.1.2. Töpfe mit ausladender Mündung und konkavem Einzug in der Lippe (42)	146
4.2.6.1.3. Töpfe mit ausladender Mündung und kantiger Lippe (43).....	146
4.2.6.1.4. Töpfe mit ausladender Mündung und gerundeter Lippe (44).....	146
4.2.6.2. Früh Ćazira IIIa.....	147
4.2.6.2.1. Töpfe mit einziehender Mündung (40).....	148
4.2.6.2.2. Töpfe mit ausladender Mündung und konkavem Einzug in der Lippe (42)	148
4.2.6.2.3. Töpfe mit ausladender Mündung und kantiger Lippe (43).....	148
4.2.6.2.4. Töpfe mit ausladender Mündung und gerundeter Lippe (44).....	148
4.2.6.3. Früh Ćazira IIIb.....	149
4.2.6.3.1. Töpfe mit einziehender Mündung (40).....	149
4.2.6.3.2. Töpfe mit ausladender Mündung und konkavem Einzug in der Lippe (42)	149
4.2.6.3.3. Töpfe mit ausladender Mündung und kantiger Lippe (43).....	149
4.2.6.3.4. Töpfe mit ausladender Mündung und gerundeter Lippe (44).....	149
4.2.6.4. Früh Ćazira IV.....	150
4.2.6.4.1. Töpfe mit einziehender Mündung (40).....	150
4.2.6.4.2. Töpfe mit ausladender Mündung und konkavem Einzug in der Lippe (42)	150
4.2.6.4.3. Töpfe mit ausladender Mündung und kantiger Lippe (43).....	151
4.2.6.4.4. Töpfe mit ausladender Mündung und gerundeter Lippe (44).....	151
4.2.7. Großgefäße (Formtyp: 50-51)	155
4.2.7.1. Große Töpfe (50).....	155
4.2.7.1.1. Früh Ćazira II.....	155
4.2.7.1.2. Früh Ćazira IIIa.....	155
4.2.7.1.3. Früh Ćazira IIIb.....	156
4.2.7.1.4. Früh Ćazira IV.....	156
4.2.7.2. Große Flaschen (51).....	156
4.2.7.2.1. Früh Ćazira II.....	156
4.2.7.2.2. Früh Ćazira IIIa.....	157
4.2.7.2.3. Früh Ćazira IIIb.....	157
4.2.7.2.4. Früh Ćazira IV.....	157
4.2.8. Miniaturgefäße (Formtyp: 60-64)	160
4.2.8.1. Früh Ćazira II.....	160
4.2.8.2. Früh Ćazira IIIa.....	160
4.2.8.3. Früh Ćazira IIIb.....	160
4.2.8.4. Früh Ćazira IV.....	160
4.2.9. Siebe (Formtyp: 70-71, 73)	163
4.2.9.1. Früh Ćazira II.....	163
4.2.9.2. Früh Ćazira IIIa.....	163
4.2.9.3. Früh Ćazira IIIb.....	163
4.2.9.4. Früh Ćazira IV.....	163
4.2.10. Gefäßständer (Formtyp: 81, 83-84)	166
4.2.10.1. Früh Ćazira II.....	166
4.2.10.2. Früh Ćazira IIIa.....	166
4.2.10.3. Früh Ćazira IIIb.....	166
4.2.10.4. Früh Ćazira IV.....	166
4.2.11. Deckel (Formtyp: 91-93)	169

4.2.11.1. Früh Ćazira II.....	169
4.2.11.2. Früh Ćazira IIIa.....	169
4.2.11.3. Früh Ćazira IIIb.....	169
4.2.11.4. Früh Ćazira IV.....	169
4.2.12. Sonderformen (Formtyp: 95-97)	172
4.2.12.1. Früh Ćazira II.....	172
4.2.12.2. Früh Ćazira IIIa.....	172
4.2.12.3. Früh Ćazira IIIb.....	172
4.2.12.4. Früh Ćazira IV.....	172
4.2.13. Jar Stopper (Formtyp: 94)	175
4.2.13.1. Früh Ćazira II.....	175
4.2.13.2. Früh Ćazira IIIa.....	175
4.2.13.3. Früh Ćazira IIIb.....	175
4.2.13.4. Früh Ćazira IV.....	175
4.3. Böden und Ansätze.....	223
4.3.1. Böden.....	223
4.3.2. Ansätze.....	233
5. Chronologische Diskussion.....	235
5.1. Schalen.....	235
5.2. Schüsseln.....	236
5.3. Nöpfe.....	237
5.4. Becher.....	239
5.5. Flaschen.....	239
5.6. Töpfe.....	241
5.7. GroßgefäÙe.....	242
5.8. MiniaturgefäÙe.....	243
5.9. Siebe.....	243
5.10. GefäÙständer.....	243
5.11. Deckel.....	244
5.12. Sonderformen.....	244
5.13. <i>Jar stopper</i>	244
Die Ergebnisse.....	245
Bibliographie.....	249
Anhang.....	253
Anhang 1: Tafeln.....	Taf. 1-69
Anhang 2: Katalog zu den Tafeln	254

Abbildungsverzeichnis

Abb. 1. Fehlbrände (Schmidt, 2013: Abb.2)	5
Abb. 2. Beispiele für die <i>Cooking pot</i> -Ware, Ware 7 (Schmidt, 2013: Abb.15).....	7
Abb. 3. Töpfe der Metallischen Ware, Ware 8 (Schmidt, 2013: Abb.16).....	7
Abb. 4. Beispiele der Ware 11 (Schmidt, 2013: Abb.17).....	7
Abb. 5. Beispiele für die Grauen Waren 12 und 20 (Schmidt, 2013: Abb.18 und 19)..	8
Abb. 6. Beispiele für Ninive V-Ware, Ware 13 (Schmidt, 2013: Abb.20).....	8
Abb. 7. Beispiele für die Ware 19 (<i>drob</i>) (Schmidt, 2013: Abb.21).....	8
Abb. 8. Oberes Khabur Becken (Anastasio, 2000: Map. 11).....	18
Abb. 9. Naram-sins Palast bei Tall Brak (Oates and Oates, 2000: Fig.3)	22
Abb. 10. Akkadische Administrationsgebäude - der Dudu Palast bei Tall Leilan (Ristvet et al., 2004: Fig.7).....	23
Abb. 11. Plan von den akkadischen Häusern XIII und XV (Dohmann-Pfälzner und Pfälzner, 2002: 160).....	26
Abb. 12. <i>Single-ridged</i> Gefäße und <i>multiple-ridge</i> Gefäße Diyala Region (Delougaz, 1952: Aus der Platte 176).....	35
Abb. 13. Plan der ausgegrabenen Areale vom Team der Deutschen Orient-Gesellschaft (www.uni-tuebingen.de/mozan/dog.html).....	38
Abb. 14. Der Inventar des Raumes CJ im Haus XIV.....	48
Abb. 15. Warenverteilung nach Schalen.....	110
Abb. 16. Verteilung der Formtypen der Schalen pro Periode.....	111
Abb. 17. Warenverteilung nach Schüsseln.....	120
Abb. 18. Verteilung der Formtypen der Schüsseln pro Periode.....	121
Abb. 19. Warenverteilung nach Näpfen.....	129
Abb. 20. Verteilung der Formtypen der Näpfe pro Periode.....	130
Abb. 21. Warenverteilung nach Bechern.....	132
Abb. 22. Verteilung der Formtypen der Becher pro Periode.....	133
Abb. 23. Warenverteilung nach Flaschen.....	144
Abb. 24. Verteilung der Formtypen der Flaschen pro Periode.....	145
Abb. 25. Warenverteilung nach Töpfen.....	151
Abb. 26. Verteilung der Formtypen der Töpfe pro Periode.....	152
Abb. 27. Warenverteilung nach Großgefäßen.....	158
Abb. 28. Verteilung der Formtypen der Großgefäße pro Periode.....	159
Abb. 29. Warenverteilung nach Miniaturgefäßen.....	161
Abb. 30. Verteilung der Formtypen der Miniaturgefäße pro Periode.....	162
Abb. 31. Warenverteilung nach Sieben.....	164
Abb. 32. Verteilung der Formtypen der Siebe pro Periode.....	165
Abb. 33. Warenverteilung nach Gefäßständern.....	167
Abb. 34. Verteilung der Formtypen der Gefäßständer pro Periode.....	168
Abb. 35. Warenverteilung nach Deckeln.....	170
Abb. 36. Verteilung der Formtypen der Deckel pro Periode.....	171
Abb. 37. Warenverteilung nach Sonderformen.....	173
Abb. 38. Verteilung der Formtypen der Sonderformen pro Periode.....	174
Abb. 39. Warenverteilung nach Jar Stopper.....	175
Abb. 40. Verteilung der Jar Stopper in den Perioden.....	176

Tabellenverzeichnis

Tab. 1. Periodisierung im Vergleich (Pruß, 2004: Fig. 7).....	29
Tab. 2. Allgemeine Keramikstendenzen in der Früh Gazira Periode (Lebeau, 2000: Aus Tab. V).....	34
Tab. 3. Chronologitabelle Tall Mozan (Pfälzner und Dohmann-Pfälzner, 2014: aus Tab. 3).....	37
Tab. 4. Waren pro Nutzungsphase.....	63
Tab. 5. Brandhärte pro Ware.....	64
Tab. 6. Brandart pro Ware.....	65
Tab. 7. Materialhauptmagerung pro Ware.....	66
Tab. 8. Materialnebenmagerung pro Ware.....	67
Tab. 9. Oberflächenbeschaffenheit innen pro Ware.....	68
Tab. 10. Oberflächenbeschaffenheit außen pro Ware.....	69
Tab. 11. Oberflächenbehandlung innen pro Ware.....	70
Tab. 12. Oberflächenbehandlung außen pro Ware.....	71
Tab. 13. Formgebungstechnik pro Ware.....	72
Tab. 14. Herstellungsspuren A pro Ware.....	73
Tab. 15. Herstellungsspuren B pro Ware.....	74
Tab. 16. Benutzungsspuren pro Ware.....	75
Tab. 17. Dekorationstechnik pro Ware.....	76
Tab. 18. Funktionselemente pro Ware.....	77
Tab. 19. Die technologischen Merkmale der Ware 8 in den Nutzungsphasen.....	78
Tab. 20. Die technologischen Merkmale der Ware 10 in den Nutzungsphasen.....	88
Tab. 21. Verteilung der diagnostischen Scherben in jeder Periode.....	98
Tab. 22a. Warenverteilung bei jedem Gefäßtyp.....	99
Tab. 22b. Verteilung jeder Ware nach Gefäßtypen.....	100
Tab. 23a. Verteilung der Gefäßtypen pro Periode.....	101
Tab. 23b. Verteilung jedes Gefäßtyps in den Perioden.....	102
Tab. 24. Waren nach Formtyp der Schalen.....	110
Tab. 25a. Verteilung jedes Formtyps der Schalen in den Perioden.....	111
Tab. 25b. Verteilung der Formtypen der Schalen pro Periode.....	111
Tab. 26. Waren nach Formtyp der Schüsseln.....	120
Tab. 27a. Verteilung jedes Formtyps der Schüsseln in den Perioden.....	121
Tab. 27b. Verteilung der Formtypen der Schüsseln pro Periode.....	121
Tab. 28. Waren nach Formtyp der Näpfe.....	129
Tab. 29a. Verteilung jedes Formtyps der Näpfe in den Perioden.....	130
Tab. 29b. Verteilung der Formtypen der Näpfe pro Periode.....	130
Tab. 30. Waren nach Formtyp der Becher.....	132
Tab. 31a. Verteilung jedes Formtyps der Becher in den Perioden.....	133
Tab. 31b. Verteilung der Formtypen der Becher pro Periode.....	133
Tab. 32. Waren nach Formtyp der Flaschen.....	144
Tab. 33a. Verteilung jedes Formtyps der Flaschen in den Perioden.....	145
Tab. 33b. Verteilung Formtypen der Flaschen pro Periode.....	145
Tab. 34. Waren nach Formtyp der Töpfe.....	152
Tab. 35a. Verteilung jedes Formtyps der Töpfe in den Perioden.....	153
Tab. 35b. Verteilung der Formtypen der Töpfe pro Periode.....	153
Tab. 36. Verteilung der Benutzungsspuren nach Form, Ware und Periode.....	154
Tab. 37. Waren nach Formtyp der Großgefäße.....	158
Tab. 38a. Verteilung jedes Formtyps der Großgefäße in den Perioden.....	159

Tab. 38b. Verteilung der Formtypen der Großgefäße pro Periode.....	159
Tab. 39. Waren nach Formtyp der Miniaturgefäße.....	161
Tab. 40a. Verteilung jedes Formtyps der Miniaturgefäße in den Perioden.....	162
Tab. 40b. Verteilung Formtypen der Miniaturgefäße pro Periode.....	162
Tab. 41. Waren nach Formtyp der Siebe.....	164
Tab. 42a. Verteilung jedes Formtyps der Siebe in den Perioden.....	165
Tab. 42b. Verteilung der Formtypen der Siebe pro Periode.....	165
Tab. 43. Waren nach Formtyp der Gefäßständer.....	167
Tab. 44a. Verteilung jedes Formtyps der Gefäßständer in den Perioden.....	168
Tab. 44b. Verteilung der Formtypen der Gefäßständer pro Periode.....	168
Tab. 45. Waren nach Formtyp der Deckel.....	170
Tab. 46a. Verteilung jedes Formtyps der Deckel in den Perioden.....	171
Tab. 46b. Verteilung der Formtypen der Deckel pro Periode.....	171
Tab. 47. Waren nach Formtyp der Sonderformen.....	173
Tab. 48a. Verteilung jedes Formtyp der Sonderformen in den Perioden.....	174
Tab. 48b. Verteilung der Formtypen der Sonderformen pro Periode.....	174
Tab. 49. Waren pro Jar Stopper.....	176
Tab. 50. Verteilung der Jar Stopper in den Perioden.....	176
Tab. 51. Verteilung der Formen und Waren in den Perioden.....	177
Tab. 52. Verteilung der Dekorationstechnik nach Waren und Formen in den Perioden.....	216
Tab. 53. Verteilung der Bodenformen nach Waren in den Perioden.....	223
Tab. 54. Boden und vollständige Gefäße nach Waren in den Perioden.....	230
Tab. 55. Ansatz und Formen nach Waren in den Perioden.....	233

Abstract

During the last three decades, many archaeological sites were intensively excavated at the Jazirah region, but in spite of this fact the relative chronology is still in the process of satisfactory refinement. The lack of ceramic final publications or even detailed typological ceramic studies hindered the comparative ceramic studies and geographical distribution of ceramic forms and wares within this region.

Tell Mozan, ancient Urkesh, is the material source of the current study, which represented a major urban city centre in Jazirah region during the Early Bronze Age. The present research follows the Jazirah terminological system and bases on the early Jazirah ceramic of the time span between 2600-2100 B. C. (including FGII, FGIIIa, FGIIIb and FGIV) from three seasons of german excavations at the upper Mound at Tell Mozan during 1999-2001. The excavated area of FGII period is very restricted, while the ceramic context of FGIIIa and FGIIIb reflects outside yards for household activities and the stratigraphy of the FGIV period represents a residential quarter.

The applied method of this research depends not only on a detailed description of both form and ware of diagnostic sherds but also on applying a statistical analysis at the form and ware of the total of 13150 diagnostic sherds and then evaluating the data.

The main objective of this study is to determine the major relative chronological indicators, defining each period at this time span by the most important indicators as follows:

- Despite the limited retrieved number of FGII period ceramic the incised-excised Nineveh V decoration and the bases of Nineveh V cups characterise this period.
- The material of FGIIIa period is generally classified by the fine green wares and distinguished pointed rim and rounded base bowls, flourishing of s-shape bowls and spouted jars.
- Few forms can be indicators of the FGIIIb such as: squared rim bowls, oval shape bowls, a form of carinated bowl and an increasing number of small flat bases, but the majority of the forms are either continuation of the FGIIIa forms or proto type of the FGIV forms. Therefore comparison of this material with others at this region can be more decisive for the existence FGIIIb period.
- In the FGIV period the ceramic is generally classified by the coarse buff wares, is distinguished by dark-rimmed orange bowls, splayed out or thickened rims bowls, elongated v-shaped cups, sieves and rope moulding decoration.

Vorwort

Die Dissertation mit dem ursprünglichen Titel "Die Keramik aus der zentralen Oberstadt von Tall Mozan/Urkeš (Frühe Perioden/2600-2100)" wurde der kulturwissenschaftlichen Fakultät der Universität Tübingen im Juni 2009 vorgelegt. Die aktuelle Version trägt den Titel "Vorarbeiten zu einer Typologie der Keramik der Perioden Früh-Gazira II bis IV von Tall Mozan, Bereiche B6 und C2" Bei dieser Fassung handelt es sich um eine überarbeitete Version der ursprünglichen Dissertation zum Thema. Dabei gelten die Inhalte als vorläufige Präsentation der Keramikstudien. Die endgültige und komplette Publikation der Forschungsergebnisse, inklusive einer detaillierten Typologie, erfolgt im Rahmen der Mozan Publikations Serien in Druckfassung.

Diese Studie basiert auf dem frühbronzezeitlichen Keramikrepertoire von drei Ausgrabungskampagnen der Deutschen Orient-Gesellschaft in der Zeit von 1999 bis 2000. Durchgeführt wurde sie in drei Schritten: Zunächst galt es, eine detaillierte Beschreibung der Waren und Formen anhand intakter Gefäße und jeder gefundenen diagnostischen Scherbe durchzuführen. Im Anschluss wurden alle intakten Gefäße und diagnostischen Scherben manuell mittels Macromedia Free Hand Program aufgezeichnet. Zum Abschluss wurden die gewonnenen Daten digitalisiert und statistische Analysen der Keramikzusammensetzungen vorgenommen, die um die 13000 Scherben umfassen.

Das Hauptanliegen dieser Studie besteht darin, die relativen chronologischen Indikatoren zu determinieren, um damit jede Periode dieser Zeitspanne zu definieren.

Danksagungen

Für meine Doktorarbeit schulde ich sehr vielen Menschen einen herzlichen Dank. Besonders möchte ich mich bei meinem Doktorvater Professor Dr. Peter Pfälzner bedanken, denn Sie brachten mir sehr viel Geduld entgegen und sorgten mit Ihren sehr wertvollen Ratschlägen für das Gelingen dieser Arbeit. Sie gaben mir mit Ihrem fundierten Fachwissen viele Anregungen für meine wissenschaftliche Arbeit. Ohne Ihr Wissen, ohne Ihre Ideen und Ihre Kritik wäre mein Forschungsprojekt niemals so weit gekommen. Im Besonderen danke ich Ihnen, dass Sie es mir ermöglichten, an den Aufarbeitungskampagnen der Ausgrabungen auf dem Tall Mozan in den Jahren 2002 und 2003 teilzunehmen und für das entgegengebrachte Vertrauen, die Keramikgrundlagen für die Frühbronzezeit (FGII-FGIV) in der vorliegenden Arbeit verwenden zu dürfen.

Ferner gilt mein großer Dank meinem Kollegen Dr. Conrad Schmidt, der bei Tall Mozan die Keramikstudien der deutschen Ausgrabungen von der Früh-Ġazira V bis zur Zeit der Alt-Ġazira II durchgeführt hat und mir mit seinem Fachwissen, konstruktiver Kritik und Ratschlägen – insbesondere im Bereich der statistischen Analyse – geholfen hat.

Ein großer Dank geht ebenfalls an meine Kollegen, denn die Zusammenarbeit mit ihnen war ein Meilenstein bei der Erstellung meiner Doktorarbeit. Dabei möchte ich besonders erwähnen: Marta Abbado, Fayez Ayyash, Kahrut Eller, Eva Geith, Kamiran Majdal Beh, Riyad Majdal Beh, Khaled el-Hammed el-Hamud, Khalil el-Hammed el-Hamud, Adnan al-Hashemi, Hussein al-Hashemi, Liwa al-Hashemi, Ali Omo, Ahmed Omo, Florian Pfälzner, Conrad Schmidt, Doris Fellsner, Svetlana Gasimova, Ibrahim Hellu, Majed Hellu, Castro Hesa, Hanna Kifarkis, Rania Kirrek, Christiane Kopplin, Marie Lind-Bjerregaard, Juma Mamu, Rashid Mamu, Deniz Yasin, David Meier, Iba Mohammed, Jihad Mohammed, Phillip Zagler und Konrad Wita.

Ein besonderes Wort des Dankes möchte ich an Dr. Alice Bianchi und Anne Wissing aussprechen. Diese Arbeit profitierte sehr von den mit ihnen geführten Diskussionen über die stratigraphische Zuordnung der Fundstellen.

Mein Dank für die hilfreiche und tatkräftige Unterstützung bei der Erstellung dieser Arbeit gilt auch Anthony Stadel für die sprachlichen Hinweise und Korrekturen und Matthias Schuh, der mir die Verwendung von Pivot-Tabellen in Microsoft Excel 97 erklärte.

Des Weiteren richtet sich für die finanzielle Unterstützung dieser Arbeit mein Dank an den Deutschen Akademischen Austausch Dienst (DAAD) und an meinen Bruder, Naser Miqdadi.

Zuallerletzt möchte ich mich ganz besonders bei meiner Familie bedanken, ohne die ein Studium und eine Doktorarbeit niemals möglich gewesen wäre. Meiner Mutter bin ich für ihren unendlichen Zuspruch und ihre Unterstützung zutiefst dankbar. Meiner Schwester, Naheel Miqdadi, und all meinen Freunden, insbesondere Dr. Jihad Abu Ali, Dr. Shatha Abu Khafajah und Dr. Loubna el Jourfi spreche ich meinen besonderen Dank für ihre Hilfe und ihren Rückhalt in schwierigen Momenten aus.

Einleitung

Lange Zeit beschränkten sich die Keramikstudien im Ğazira-Gebiet auf einige Tafeln, die lediglich Zeichnungen von vollständigen Gefäßen, fast vollständig erhaltenen Gefäßen oder ein ganzes Profil zeigten. Dabei wurde ein Großteil des Keramikrepertoires in jedem Fundort ignoriert, was besonders auf die diagnostischen Scherben zutrifft (Randscherben, Tüllen, Henkel, dekorierte Scherben und Bodenscherben).

Diese Forschungsarbeit setzt an diesem Punkt an. Die Funde aus dem Tall Mozan als einem der Hauptfundorte in dem Gebiet des Ğazira liefern dabei die Materialgrundlage dieser Arbeit. Die angesprochene Stätte befindet sich in der Prärie des Khabur im Nordosten Syriens. Ihre Bedeutung lässt sich anhand dreier Faktoren ableiten: Erstens umfasst das Gesamtgebiet 130 Hektar, was darauf hinweist, dass dort eine große Bevölkerungsdichte und Machtkonzentration vorlagen und damit einhergehend von einem wichtigen urbanen Zentrum der Khabur-Region ausgegangen werden kann. Zweitens stellt die Entdeckung einer Anzahl von Siegelabdrücken, welche beispielsweise die Ausgrabungsstätte als die Altstadt von Urkeš identifizieren, oder durch deren Verbindung mit namhaften Persönlichkeiten, wie Tar'am-Agade, der Tochter von Naram-Sin, die Grundlage für die Synchronisierung von historischem Material mit archäologischen Funden dar, worauf die Chronologiereferenzfixpunkte festgehalten werden können. Drittens erfuhr das Tall Mozan im Vergleich zu anderen Grabungsstätten eine lange Zeitspanne der Besiedlung. Darüber hinaus reflektiert der Zeitraum von der Frühen bis zur Späten Bronzezeit einen reichhaltigen stratigraphischen Kontext zur Nachzeichnung und Studie der Entwicklung der Keramiktypologie des Fundortes.

Die vorliegende Arbeit basiert auf einer umfassenden Auswertung des frühbronzezeitlichen Keramikrepertoires von drei Ausgrabungskampagnen der Deutschen Orient-Gesellschaft in der Zeit von 1999 bis 2001. Dabei wird in einem ersten Schritt eine detaillierte Beschreibung der Waren und Formen nicht nur von intakten Gefäßen, sondern auch von jeder gefundenen diagnostischen Scherbe vorgenommen. In einem zweiten Schritt werden die gewonnenen Daten digitalisiert und statistische Analysen der Keramikzusammensetzung durchgeführt, die um die 13000 Scherben umfassen.

Das Hauptziel dieser Studie ist es, die als maximal repräsentativ geltenden Formen zu identifizieren, die jede Periode der Früh Ğazira (FG) II bis IV definieren, und zwar durch das Nachvollziehen ihres Aufkommens, ihrer Entwicklungen, ihres Verfalls sowie ihrem Verschwinden, um die relativ-chronologischen Merkmale innerhalb der Untersuchungszeitspanne festzustellen. Zum anderen beschäftigt sich eine der zentralen Fragestellungen mit der Existenz der FGIIIb Periode bei Mozan, bzw. damit, ob diese Phase von vorherigen und nachfolgenden Perioden zu unterscheiden ist. An dieser Stelle ist anzumerken, dass bei dieser Studie die relative Chronologie von der Sequenz der Stratigraphie bei Mozan abhängt, aber Vergleiche mit anderem Material aus anderen Fundorten im Ğazira Gebiet noch offen für weitere Untersuchungen sind.

Dementsprechend ist die Struktur dieser Dissertation wie folgt angesetzt: Als Erstes wird die in dieser Arbeit angewandte Methode präsentiert, welche auf der Methodik von Pfälzner basiert und von Schmidt modifiziert worden ist. Diese beinhaltet eine detaillierte Beschreibung der Waren und Formen, manuelle Zeichnungen der diagnostischen Scherben, Zeichnungen der Einzelfunde und der repräsentativen diagnostischen Scherben für jede Form und von jeder Nutzungsphase. Diese wurden mit 'Macromedia Free Hand' vorgenommen, durch Digitalisierung des Datenmaterials ergänzt und mit Hilfe der statistischen Analyseprogramme 'Microsoft Access und Excel 97' ausgewertet.

Zweitens wird der kulturelle und chronologische Hintergrund der Khabur-Region aus zwei Perspektiven diskutiert: (1) Urbanisierung und der akkadische Einfluss in dieser Region im Allgemeinen und im Speziellen anhand der drei zentralen Fundstätten bei Tall Brak, Tall Leilan und Tall Mozan. (2) Untersuchung der drei vorgeschlagenen terminologischen Systeme: Mesopotamische Terminologie (Frühdynastikum), neue regionale Ĝazira Terminologie (Früh Ĝazira) und Bronzezeit-Terminologie (Frühe Bronzezeit) sowie Darstellung der Situation und der Schwierigkeiten der absoluten und relativen Chronologie, um das adaptierte Terminologiesystem und den chronologischen Rahmen dieser Studie festzusetzen.

Drittens behandelt das Kapitel der Stratigraphie die Architektur und den stratigraphischen Kontext der Keramik in den Nutzungsphasen C08 bis C16 der Grabungsstelle C2 und den Nutzungsphasen BS06, BO03, BS05, BN04, BN03 der Grabungsstelle B6, um die zu erwartende Funktion der vorliegenden Keramik zu verstehen.

Viertens konzentriert sich das Kapitel über Technologie und Typologie zunächst auf die technologischen Merkmale der Waren. Anschließend wird auf die Gefäßtypen eingegangen. Dies wird durch Verlinkung der Formtypen und Formen jedes Gefäßtyps mit Waren und Nutzungsphasen und durch statistische Tabellen und Diagramme unterstützt. Dabei wird die Fortsetzung oder die Unterbrechung der charakteristischen Waren und Formen in jeder Periode zurückverfolgt. Darüber hinaus wird erforscht, inwieweit Spezialisierungen jeglicher Art zwischen Waren und spezifischen Formen festzustellen sind.

Die chronologische Diskussion am Ende der Arbeit geht auf die relativen chronologischen Anzeichen der jeweiligen Perioden im Besonderen ein. Abschließend werden die Ergebnisse präsentiert.

1. Methodik

Die vorliegende Methodik ist von Schmidts Methodik zitiert und mit nur einigen kleinen Änderungen versehen¹. Sein Werk gründet auf Pfälzners methodischem Grundgerüst von der Fundstelle Tell Shekh Hamad².

1.1. Das Codierungssystem

1.1.1. Die Keramikategorien³

Die Scherbenkollektionen werden zunächst gewaschen und im Garten des Grabungshauses getrocknet. Anschließend erfolgt die Durchsicht zusammen mit den Grabungsmitarbeitern, bei der zum einen eine vorläufige Datierung vorgenommen und zum anderen eine Keramikategorie festgelegt wird. Die Einstufung und anschließende Bearbeitung der Keramik wird in Tall Mozan entsprechend der folgenden stratigraphischen und statistischen Kriterien vorgenommen:

Kategorie A: Die Kollektionen, die eindeutig stratifiziert sind, werden komplett bearbeitet. Es wird eine Grobstatistik für die gesamte Scherbenkollektion erstellt und alle diagnostischen Scherben, dazu zählen Rand-, Boden- und verzierte Scherben, werden feinstatistisch codiert und anschließend gezeichnet sowie formentypologisch bestimmt.

Kategorie C: Diese Kategorie greift die Scherbenkollektionen auf, die keramisch stratifiziert aber vermischt sind. Sie eignen sich deshalb nicht für eine waren- und formentypologische Auswertung. Die jüngsten Scherben sind für spätere Referenzzwecke vorgesehen.

Kategorie D: Diese Kategorie erfasst die Kollektionen, die stratigraphisch und keramisch vermischt sind und sich daher für waren- und formentypologische Auswertung nicht eignen. Einige der jüngsten Scherben sind für spätere Referenzzwecke eingeplant.

1.1.2. Die warentypologische Bestimmung⁴

Im Rahmen der Keramikbearbeitung erfolgt eine Warentypologie mit Referenzscherben, welche fortlaufend mit neuen Waren und Varianten ergänzt wird, um das gesamte Spektrum pro Ware abzudecken und für weitere Vergleiche verwendbar zu machen.

¹ Schmidt, 2013: 5–22.

² Pfälzner, 1995: 7–30.

³ Schmidt, 2013: 7.

⁴ Ebenda: 8–18.

1.1.2.1. Grobstatistik⁵

Die Grobstatistik erfasst die Anzahl der Scherben einer jeden Ware innerhalb einer Kollektion. Dafür wird die Keramik zunächst ausgelegt und nach Bäuchen und diagnostischen Scherben getrennt. Danach gilt es die Anzahl der Bäuche der einzelnen Waren zu erfassen und in einem Grobstatistik-Formular (Tafel 1) festzuhalten. Erst im Anschluss erfolgt die Waren der diagnostischen Scherben in der Spalte "Ränder, Böden".

1.1.2.2. Feinstatistik

Sofern die Codierung nicht durch die Keramikategorie beschränkt ist, werden alle technologischen Merkmale der diagnostischen Scherben bestimmt und auf einem Feinstatistik-Formular (Tafel 2) eingetragen.

1.1.2.2.1. Die Kenndaten

Die Kenndaten bestehen aus Fundnummer, Fundstelle, Scherbennummer und Erhaltungsform.

Fundnummer: elfstellig = Ort (Tall Mozan: MZ) + Jahr + Areal (B6 oder C2) + Fundkategorie (i für Einzelfund oder q für Kollektion) + Scherbenkollektion.

Fundstelle: vierstellig

Scherbennummer: dreistellig

Erhaltungsform: Die Erhaltungsform setzt sich nach folgendem Codierungsschlüssel zusammen:

1 = Bauchstück

2 = Randstück

3 = Boden oder Fuß

4 = vollständiges Gefäß

5 = fast vollständig erhaltenes Gefäß

6 = ganzes Profil

7 = Deckel

8 = vollständiger Rand

9 = nur Henkel

0 = nur Tülle

1.1.2.2.2. Die technologischen Merkmale

Brandhärte: Wird beim Zerschlagen des Scherbens eingeschätzt. Die Angabe in eckigen Klammern bezieht sich auf die Härteskala nach Mohs.

⁵ Die Grobstatistik ist in der Aufarbeitungskampagne der Ausgrabungen auf dem Tall Mozan in 2002 komplett fertiggestellt worden. Diese Studie konzentriert sich auf die Waren der diagnostischen Scherben. Daher analysiert sie die Waren der Feinstatistik und nicht der Grobstatistik.

- 1 = weich (auch krümelig, bröselig) [<3]
- 2 = mittel („normal“) [3–4]
- 3 = hart [5–6]
- 4 = sehr hart / klingend hart [>6]

Brandart: Unter Brandart werden hauptsächlich Merkmale codiert, die sich auf den Brennvorgang beziehen.

- 1 = uneinheitlich (wechselnd) gebrannt
- 2 = Fehlbrand (Abb. 1)
- 3 = Sekundärbrand
- 4 = sehr wenig gebrannt/ ungebrannt
- 5 = Häcksel nicht ausgebrannt
- 6 = Oberfläche verglast
- 0 = keine Besonderheiten



Abb. 1. Fehlbrände
(Schmidt, 2013: Abb.2)

Magerung/Quantität:

Die Zuordnung von Haupt- und Nebenmagerung hängt von der Quantität der Magerungsbestände ab. Dies trifft nicht auf Häcksel zu. Bei Häckselwaren sind Häcksel immer Hauptmagerung, unabhängig von der vorhandenen Menge.

- | | |
|-------------------------|--------------------------------|
| Material Hauptmagerung: | 1 = Häcksel |
| | 2 = feiner Quarz (Sand) |
| | 3 = grober Quarz (Kies) |
| | 4 = Kalk |
| | 5 = Kalkspat |
| | 6 = Glimmer |
| | 7 = schwarzes Mineral (Basalt) |
| | 8 = Schamotte |
| | 9 = Tonverunreinigungen |
| | 0 = keine Magerung |

- | | |
|--------------------------|--------------------|
| Quantität Hauptmagerung: | 1 = viel |
| | 2 = mittel |
| | 3 = wenig |
| | 0 = keine Magerung |

Material Nebenmagerung: wie Material Hauptmagerung

Quantität Nebenmagerung: wie Quantität Hauptmagerung

Ware 23: Hochgebrannte, bröselige (oder harte) grüne Ware

Mineralisch gemagerte Waren

Ware 4: Feine grüne/gelbe Quarzware

Ware 5: Feine rote Quarzware

Ware 6: Halbgrob mineralisch gemagerte Ware (Quarz, Glimmer, Kalk, schwarzes Mineral)

Waren mit anderen Merkmalen

Ware 7: Stark mineralisch gemagerte *Cooking pot*-Ware (Abb. 2)



Abb. 2. Beispiele für die *Cooking pot*-Ware, Ware 7. (Schmidt, 2013: Abb.15)

Ware 22: Stark häckselgemagerte, wenig mineralisch gemagerte *Cooking pot*-Ware

Ware 8: Metallische Ware (Abb. 3)



Abb. 3. Töpfe der Metallischen Ware, Ware 8 (Schmidt, 2013: Abb.16)

Ware 9: Pseudo-Metallische Ware

Ware 10: Grüne, polierte, harte Ware

Ware 11: Grüne, unpolierte, harte Ware (Abb. 4)



Abb. 4. Beispiele der Ware 11 (Schmidt, 2013: Abb.17)

Ware 12: Graue Ware ohne Glättung (Abb. 5)

Ware 20: Graue Ware mit Glättung (Abb. 5)

- Ware 12 -

- Ware 20 -



Abb. 5. Beispiele für die Grauen Waren 12 und 20 (Schmidt, 2013: Abb.18 und 19)

Dekorierte Waren

Ware 13: Ninive V-Ware (Abb. 6)



Abb. 6. Beispiele für die Ninive V-Ware, Ware 13 (Schmidt, 2013: Abb.20)

Ware 15: *Reserved slip*-Ware

Ware 19: *dark rim orange bowl* (*drob*)-Ware (Abb. 7)



Abb. 7. Beispiele für die Ware 19 (*drob*) (Schmidt, 2013: Abb.21)

Ware 21: *Rand slip*-Ware

Ware 25: Kammstrichverzierte Ware

Ware 30: Halaf-Ware

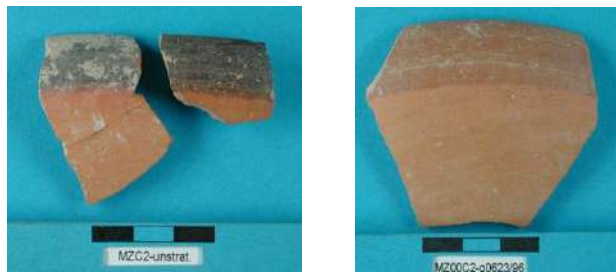
Formgebungstechnik:

- 1 = schnelldrehende Töpferscheibe
- 2 = handgemacht (auch auf drehbarer Unterlage)
- 3 = Formware aus Negativform (Model)
- 0 = nicht bestimmbar

Herstellungsspuren:

Die Herstellungsspuren nehmen ausschließlich Bezug auf den Herstellungsprozess.

Herstellungsspuren A

- 1 = enge, flache Ziehspuren (unter Verwendung der schnelldrehenden Töpferscheibe)
- 2 = tiefe Ziehspuren (unter Einsatz eines Werkzeuges)
- 3 = schräg bis vertikal verlaufende Verstrichspuren (Ansetzen des Halses an den Gefäßkörper, nachdem beide Gefäßteile ursprünglich getrennt hergestellt wurden)
- 4 = Fingerabdrücke/Fingerknöchelindrücke
- 0 = nicht vorhanden

Herstellungsspuren B

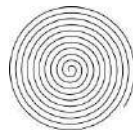

- 1 = Bodenspur spiralförmig (unter Verwendung der schnelldrehenden Töpferscheibe)



- 2 = Bodenspur hufeisenförmig (englisch *string cut*, Trennung des fertig geformten Gefäßes von der Töpferscheibe mit Hilfe eines Fadens)



- 3 = Oberfläche aufgeplatzt (Ansammlung von Feuchtigkeit im Boden vor dem Brennen)

- 4 = Kombination aus 1 und 2
- 0 = nicht vorhanden

Benutzungsspuren:

Als Benutzungsspuren werden alle Nachweise für eine funktionale Verwendung eines Gefäßes angesehen.

- 1 = Abnutzungsspuren
- 2 = Reparatur an Bruchstellen mit Faden
- 19 = Reparatur an Bruchstellen mit Bitumen
- 3 = Sekundärverwendung
- 5 = verschmaucht innen
- 6 = verschmaucht außen
- 7 = verschmaucht innen und außen
- 9 = bitumisiert innen, teilweise
- 10 = bitumisiert innen, flächendeckend
- 11 = bitumisiert außen, teilweise
- 12 = bitumisiert außen, flächendeckend
- 13 = bitumisiert innen und außen, teilweise
- 14 = bitumisiert innen und außen, flächendeckend
- 15 = Gips innen
- 16 = Gips außen
- 0 = nicht vorhanden

Dekorationstechnik:

(*slip*-Techniken)

- 1 = heller Randstreifen (Stapeleffekt, *selfslip*)

(Negativtechniken)

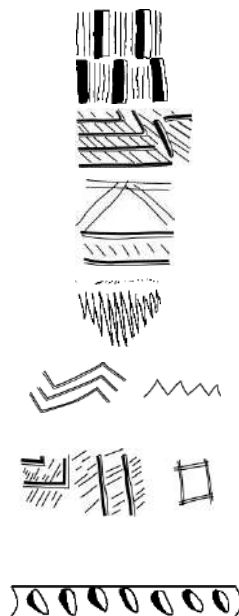

- 10 = *incised - excised* Ninive V
- 11 = *incised* Ninive V
- 12 = *incised* Ninive V
- 15 = *incised* Ninive V
- 13 = eingeritzt
- 14 = *incised* Ninive V, eingeritzt
- 20 = eingedrückt

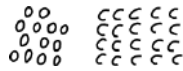

21 = eingedrücktes Schuppenmuster



22 = Keilschriftkeile als Muster



30 = eine Rille



31 = breit gerillt



32 = schmal gerillt



33 = gerillt



34 = gewellte Oberfläche



42 = eingeritztes Rechteck an Außenseite

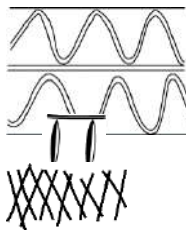

43 = eingeritzt oder eingedrückt in weichen Ton (Wellenlinien, Profile, u.a.)

44 = eingeritzt

46 = eingeritztes Netzmuster

47 = eingeritzter Stern

120 = eingeritztes florales Motiv

(Bemalungen)



53 = Muster (Halaf)

49 = besondere Bemalung ohne Warenbestimmung

(Kammstrichverzierung)



70 = Kammstrichverzierung horizontal (und) oder vertikal



71 = Kammstrichverzierung gewellt

72 = Kombination aus 70 und 71



73 = Kammstrichverzierung horizontal mit Dreiecken dazwischen



74 = gekreuzte Kammstrichverzierung

(Töpferzeichen)



80 = eingeritzt



81 = eingeritzt



83 = eingeritztes Kreuz



87 = eingeritzt

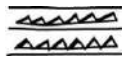

88 = eingedrückt auf Gefäßschulter



92 = eingedrückte Reihe aus Dreiecken

94 = gestempeltes Kreissegment; mehrfach als Fingernagelabdrücke

96 = Fischgrätenmuster

97 = Stoffabdruck

(Bitumen als Dekor)

130 = Lippe und Rand vollständig mit Bitumen bedeckt

(Applikationen/Positivtechniken)

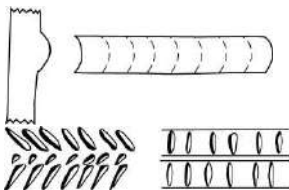

200 = aufgesetzte Wulst

201 = eingeritzt (in aufgesetzter Wulst)



202 = aufgesetzte Wulst mit plastischem Dekor

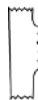

203 = gerillt in aufgesetzter Wulst



204 = eingedrückt

220 = aufgesetzte zoomorphe Figur

(Aussparungen)



240 = Rechtecke

0 = kein Dekor

Malfarbe: Die Bestimmung der Malfarbe basiert auf derselben Farbtabelle, wie sie auch schon für die Farben der Scherbenoberflächen und des Kerns verwendet wird (Tafeln 6–7).

Funktionselemente: Löcher, Henkel, Tüllen oder Ösen geben Hinweise auf die funktionale Verwendung eines Gefäßes.

1 = Loch

2 = Loch nachträglich (nicht nur am Boden)

3 = Sieblöcher

4 = Griffhenkel

5 = Lappenhenkel

6 = einfacher Ösenhenkel

8 = Tülle oder Loch einer Tülle

0 = keine

1.1.3. Das Zeichnen⁷

Alle Keramikkollektionen und Einzelfunde sind im Maßstab 1:1 gezeichnet. Es ist auch möglich, für große Einzelfunde einen anderen Maßstab zu verwenden. Auf diesen muss in jedem Fall auf der Zeichnung hingewiesen werden. Im Katalog sind alle Umzeichnungen im Maßstab 1:3 und für Großgefäße meist im Maßstab 1:5.

1.1.4. Die formentypologische Bestimmung⁸

Das grundlegende Prinzip besteht darin, eine genaue Beschreibung der Gefäßform zu erstellen, um damit die Formtypen über ihre Einzelmerkmale klassifizieren zu können.

1.1.4.1. Die Kenndaten

Fund- und Fundstellenummer entsprechen denen der Feinstatistik. Einzelfunde bekommen die Scherbennummer 1.

⁷ Schmidt, 2013: 18.

⁸ Ebenda: 18–22.

1.1.4.2. Gefäßtyp, formale Merkmale und Formtyp

Die Codierung wird auf einem Formstatistik-Formular (Tafeln 3–4) festgehalten. Sie erfolgt von oben nach unten und erfasst alle erhaltenen Gefäßabschnitte (Tafel 5). Die dort angegebenen Zahlen nehmen Bezug (Tafeln 3–5) auf die einzelnen Gefäßabschnitte und werden in folgender Reihenfolge vergeben.

(1) Gefäßtyp: Die häufigsten Gefäßtypen (01 bis 06) werden in **offene** und **geschlossene Gefäßtypen** gegliedert und durch ihre Proportionen identifiziert. Maßgebend dafür sind der **Randradius** (Rr), der **Randdurchmesser** (Rd), die **Gefäßhöhe** (H) und die **Wandstärke** (Ws). Zusätzlich gibt es Gefäßtypen, die nach funktionalen Merkmalen klassifiziert werden.

Offene Gefäßtypen

01		Schalen	$Rr > H$
02		Schüsseln	$14\text{cm} < Rd \leq 2xH$
03		Näpfe	$14\text{cm} \geq Rd \leq 2xH$
04		Becher	$Rd < H$

Geschlossene Gefäßtypen

05		Flaschen	$17\text{cm} \geq Rd$
06		Töpfe	$17\text{cm} < Rd$

Funktional definierte Gefäßtypen

07		Großgefäße	$30\text{cm} < Rd$ und $Ws \geq 1,5\text{cm}$
08		Miniaturgefäße	$5\text{cm} \geq Rd$
09		Siebe	
10		Gefäßständer	
11		Deckel	

13  *jar stopper* Formtyp 94.101.0 (Bauch-
scherben annähernd runder Form, deren
Umrandung grob abgeschlagen ist)

Sonderformen

12 Sonderformen



(2) Randdurchmesser Der Randdurchmesser wird von der Zeichnung übernommen und in Millimetern notiert.

(3) Wandstärke Die Wandstärke wird auf der Zeichnung ausgemessen und in Millimetern festgehalten.

(4) Lippenform Die Lippenform wird mit dem Lippenformen-Katalog⁹ bestimmt (Tafeln 8–18).

(5) Halshöhe
0 = unbekannt
1 = kein Hals
2 = kurzer Hals
3 = mittelhoher Hals
4 = hoher Hals

(6) Halsverlauf/oberer Wandungsverlauf
0 = unbekannt
1 = kein Hals/kein oberer Wandungsverlauf
2 = stark nach außen geschwungen
3 = leicht nach außen geschwungen
4 = senkrecht
5 = nach innen konisch
6 = nach außen konisch



(7) Halsansatz
0 = unbekannt
1 = kein Hals/kein oberer Wandungsverlauf
2 = abknickend
3 = gerundet

(8) Gefäßeinziehung
0 = unbekannt
1 = flach gerundet
2 = schräg gerundet



⁹ Die Gruppierung der Lippen- und Bodenformen orientiert sich grundsätzlich an derjenigen Pfälzners (Pfälzner 1995, Abb. 60a–61b).

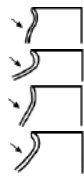

- 3 = steil gerundet
- 4 = flach konisch
- 5 = steil konisch
- 6 = schräg konisch
- 9 = keine Einziehung

(9) Wandungsumbruch 0 = unbekannt



- 2 = gerundet
- 3 = wenig akzentuiert
- 4 = stark akzentuiert
- 5 = rundlich akzentuiert
- 9 = kein Wandungsumbruch

(10) Unterer Wandungsverlauf



- 0 = unbekannt
- 1 = flach konisch
- 2 = steil konisch
- 3 = flach gerundet
- 4 = steil gerundet
- 5 = leicht abknickend
- 6 = stark abknickend

(11) Gefäßboden Der Gefäßboden wird mit dem Bodenformen-Katalog bestimmt (Tafeln 19–21). Die Bodenform bestimmt die Variante eines Formtyps.

(12) Bodendurchmesser Der Bodendurchmesser wird von der Zeichnung übernommen und in Millimetern angegeben.

(13) Ansatz Henkel (Lappen-, Ösen- und modellierte Henkel) und Tüllen werden mit dem Ansatzformen-Katalog bestimmt (Tafeln 22–23). Ansätze bestimmen die Variante eines Formtyps.

(14) Form Die Form wird mit dem Formen-Katalog bestimmt.

- (0) Unbestimmter Formtyp
- (1–4) Schalen
- (5–8) Schüsseln
- (10–13) Näpfe
- (22, 24–25) Becher
- (30, 32–37, 39) Fläschchen
- (40, 42–44) Töpfe
- (50–51) Großgefäße
- (60–64) Miniaturgefäße
- (70–71, 73) Siebe

- (81, 83–84) Gefäßständer
- (91–93) Deckel
- (95–97) Sonderformen
- (94) *Jar Stopper*

1.1.4.3. Das Variantenprinzip

Die Endziffer des jeweiligen Formtyps bestimmt seine Variante. Im Regelfall definieren sich die Varianten über neue Böden und/oder Ansätze. Formen ohne Boden oder Ansatz werden meist als Variante 0 festgehalten.

1.1.4.4. Aufbewahrung der fertig bearbeiteten Scherbenkollektionen

Nachdem die Keramikbearbeitung durchgeführt, sämtliche verarbeiteten Scherben in nummerierte Kisten verstaut und im Grabungshaus von Tall Mozan gelagert wurden, sind alle Einzelfunde nach deren Bearbeitung ins Museum von Dēr ez-Zor gebracht und dort inventarisiert worden.

Süd-Mesopotamien begleitet.¹¹ Etwa Mitte des dritten Jahrtausends und vermutlich auch früher sah das obere Khabur-Dreieck einen ausgeprägten Trend zur Urbanisierung, bei dem jedes der dominanten urbanen Zentren oder jeder der regionalen Hauptorte vermutlich die Kontrolle über seine eigenen kleinen regionalen Gemeinwesen hatte, d.h. inklusive Brak (antikes Nagar), Leilan (antikes Shekhna) und Mozan (antikes Urkeš).¹² Diese Urbanisierung wurde wahrscheinlich durch die wiederbelebten Kontakte zum südlichen Mesopotamien stimuliert.¹³

Um 2600 v. Chr. erreichte der Umfang der größten Stadtzentren im oberen Khabur, wie z. B. Leilan, 100 ha oder gar mehr, während die Sekundärzentren und kleinen Gemeinden, wie z. B. Beydar, um die 15 bis 30 ha aufwiesen. Die unterschiedlich großen Städte (regionale Zentren, Sekundärzentren, kleine Gemeinden) waren mit Umfassungswällen aus Lehmziegeln, manchmal auf Steinfundamenten und in einigen Fällen auf Erdbollwerken oder *Glacis*-Konstruktionen befestigt. Tempel sind als gewöhnliche Komponenten urbaner Zentren zu betrachten. Darüber hinaus sind Großkomplexe in vielen administrativen und Siedlungszentren an Plätzen wie Chuera und Beydar ausgegraben worden, welche durchaus eine beträchtliche wirtschaftliche Stärke und politische Autorität in diesen Fundorten reflektieren.¹⁴

Die Keilschrifttafeln, die in Beydar und Mari entdeckt und in süd-mesopotamischen Schreibsystemen zum Zweck der Erfüllung bürokratischer Ziele verwendet und welche dabei gleichzeitig an die lokale Sprache angepasst wurden.

Die Keilschrifttafeln, die in Beydar und Mari entdeckt wurden, wurden in süd-mesopotamischen Schreibsystemen für bürokratische Zwecke genutzt und hier mit der lokalen Sprache genutzt. Die Sprachen und Namen in diesen Texten deuten darauf hin, dass die nordöstliche syrische Bevölkerung semitische Sprachen verwendete.¹⁵ Ein ähnlicher Fall aus Brak zeigt, dass die persönlichen Namen und die Sprache in Brak Teil einer breiten Landschaft semitisch-sprechender Königreiche waren. Deren Sprache liegt näher an der Maris oder Nord-Babyloniens, bis hin nach Ebla im Westen. Keine hurrischen Namen sind zu vor-akkadischen Zeiten und sogar vor der Zeit des Naram-Sin in Brak attestiert worden.¹⁶ Von Mozan sind zwei Tafeln im Gebiet F1 erfasst worden, dem Wohnkomplex. Ihre Sprache ist Alt-Akkadisch und die Mehrzahl der Namen ist ebenfalls akkadisch, aber mehrere andere Namen können als hurrisch eingestuft werden. Sie datieren auf das späte Stadium der Sargon-Periode zurück.¹⁷

Mehrere Jahrhunderte nach der Etablierung der syrischen Urbanisierung, ca. 2300 v. Chr., führte das akkadische Imperium eine Kampagne gegen Syrien und richtete mindestens

¹¹ Matthews, 2000: 67.

¹² Akkermans und Schwartz, 2003: 259–261.

¹³ Rova, 1996: 19, 23.

¹⁴ Akkermans und Schwartz, 2003: 268–269.

¹⁵ Ebenda: 269.

¹⁶ Oates und Oates, 2001: 379–380, 382.

¹⁷ Buccellati und Kelly-Buccellati, 1993–1997: 391.

eine bekannte administrative Kontrollstelle bei Brak ein.¹⁸ Childe stellte fest, dass die Mobilisierung von Ressourcen, die in Süd-Mesopotamien nicht verfügbar waren, wie z. B. bestimmte Metalle und Holz, das Hauptziel der frühen akkadischen Kampagne darstellten.¹⁹

Sargon war der Gründer des akkadischen Reiches (ca. 2334 v. Chr.), der seine Hauptstadt bei Akkad errichtete. Ihre genaue Lage ist archäologisch noch nicht identifiziert worden, aber sie könnte östlich der Konfluenz von Tigris und des Diyala-Flusses oder in der Nähe von Kish gelegen sein. Sargon schlug den Hauptherrscher in Sumer, namens Lugalzagesi, der König von Uruk und Herrscher über das Vereinigte Babylonien war. Anschließend führte er eine Invasion im Südwesten Irans durch und schlug dann Richtung Norden und Nordwesten, d.h. Richtung Syrien und Anatolien los. In seinen königlichen Inschriften stellte er fest, dass Mari und Ebla ihm untergeordnet wurden.²⁰

Die Inschriften von Sargons Nachfolgern Rimush und Manishtushu erwähnen keine syrischen Eroberungen, aber die Textquellen aus der Zeit der Regentschaft seines Enkels Naram-Sin beinhalten Daten zu Syrien. Naram-Sin, der vierte Herrscher der Dynastie, der sich selbst als Gott sah und den universellen Titel 'König des vierten Quartals' einnahm, führte Eroberungskampagnen in Subartu (oberes Mesopotamien und Syrien) sowie einen Krieg gegen Armanum und Ebla, der auch die Eroberung des Cedar-Waldes mit einschloss. Die letzte akkadische Referenz hinsichtlich militärischer Aktivitäten in Syrien kommt aus der Zeit des Nachfolgers von Naram-Sin, Sharkalisharri, der letzte bedeutende Herrscher der Dynastie, welcher die Amoriten in der Jebel Bishri-Region nordöstlich von Palmyra bekämpfte.²¹ Darüber hinaus bekämpfte er die Gutianen, ein Volk, deren Abstammung nicht sicher festzustellen ist und die aus Sicht der Mesopotamier als Barbaren betrachtet wurden. Die Territorien von Sharkalisharri schrumpften und der endgültige Zusammenbruch seines Machtzentrums könnte das Resultat interner Schwäche, Rebellion und ausländischer Angriffe durch die Gutianer gewesen sein, vor allem der sumerischen Tradition nach.²² Zudem muss darauf hingewiesen werden, dass die landesinternen Leiden, die durch das landwirtschaftliche Versagen im südlichen Mesopotamien, welches selbst auf den reduzierten Zufluss vom Euphrat zurückzuführen ist und vermutlich auf einen abrupten Klimawandel um 2200 v. Chr. hindeutet, ebenfalls die Situation beeinflusst haben.²³

Sargons auf sehr weite Strecken ausgedehnte militärische Kampagnen waren ein Stadium des akkadischen Expansionsprozesses. Diese frühen Militärkampagnen konzentrierten sich auf die Eroberung von weitgelegenen, urbanen Zentren und den Einnahmen durch Plünderungen, wohingegen die darauffolgenden Militärkampagnen, die von Naram-Sin geleitet wurden, sich dadurch unterschieden, dass zunächst lokale Staaten erobert und

¹⁸ Akkermans und Schwartz, 2003: 8.

¹⁹ Childe, 1952: 176; Weiss, 1997a: 42.

²⁰ Foster, 1997: 50.

²¹ Akkermans und Schwartz, 2003: 277, 278.

²² Foster, 1997: 53.

²³ Weiss, 1997a: 42.

dann Burgen und Tempel für dort residierende akkadische Verwaltungsbeamte und Funktionäre errichtet wurden.²⁴

In der Khabur-Region wurden zahlreiche Fundstätten zu einem Zeitpunkt um oder direkt im Zusammenhang mit der Periode der akkadischen Präsenz in Syrien aufgegeben. Ferner war der akkadische Einfluss verantwortlich für die Eliminierung von mächtigen Zentralautoritäten und Institutionen wie Brak (Nagar) und könnte in einigen Regionen auch von desaströsem Ausmaß gewesen sein, so z. B. im mittleren Khabur-Gebiet, das um 2300–2200 v. Chr. komplett verlassen wurde.²⁵

Die Folgen des akkadischen Einflusses können an drei Hauptfundstätten in der oberen Khabur-Region nachvollzogen werden:

2.1.1. Tall Brak

Brak war Mitte des 3. Jahrtausends v. Chr. eine zentrale Stadt innerhalb des Khabur-Beckens. Es wird häufig als das altertümliche Nagar identifiziert, das in den Mari-Briefen und Ebla-Texten erwähnt wird, aber dies muss nicht eindeutig heißen, dass Brak zweifelsfrei Nagar ist, bis eine Beweisgrundlage direkt aus dem Fundort vorliegt. Ein Siegel eines hurrischen Herrschers, Talpuš-atili, der den Titel ‚Sohn des Landes Nagar‘ für sich beanspruchte, wurde in den Trümmern der post-akkadischen Version des Palastes gefunden. Zudem wurde eine Inschrift auf der Spitze einer Flasche entdeckt, welche die Lieferung von Öl nach oder von Nagar dokumentiert.²⁶

Im dritten Jahrtausend v. Chr. sind bei Brak keine Beweise für eine Stadtmauer gefunden worden. Wahrscheinlich fungierte die Höhe des Tall selbst als Verteidigungsanlage. Es könnte aber auch daran liegen, dass die mächtigen Nagar eine solche Verteidigung nicht brauchten. Zwei der eindrucksvollsten Gebäudekomplexe sind die Ebene 5-Gebäude im Gebiet FS und SS. Im Bereich SS ist die früheste archäologische Phase, repräsentiert durch einen *bent-axis*-Schrein mit Antecella und Cella sowie einem *juss*-gepflasterten Hof, von welchem er betreten wurde. Ein ähnlicher *bent-axis*-Tempel mit einem vergleichbar großen Hof, aber enger als im Gebiet SS, wurde im Gebiet FS entdeckt.²⁷ Das Datum der beiden Tempel dieses Typs, die beide jeweils früher als die umliegenden Komplexgebäude erbaut wurden, ist mit der Früh-Akkadischen Periode in Verbindung zu bringen.²⁸

Oates nannte Brak ‘essentially a Mesopotamian site’, da es das chronologisch signifikanteste Gebäude der Akkad-Periode enthält, und zwar den Palast von Naram-Sin, welcher aus Ziegeln mit dem Namen des genannten Königs gebaut wurde.²⁹ Der Palast

²⁴ Ebenda: 42.

²⁵ Akkermans und Schwartz, 2003, 282.

²⁶ Oates und Oates, 2001: 379.

²⁷ Ebenda: 380, 386–387.

²⁸ Oates und Oates, 2000: 93

²⁹ Oates, 1982: 196 ; Porada et al. 1992: 114

datiert auf die Zeit ca. 2254–2218 v. Chr. und ist eher ein verstärktes administratives Zentrum, welches die Etablierung von einer totalen akkadischen Provinzadministration in dem Gebiet markiert (Abb. 9).³⁰

Am Fundort können zwei Zerstörungshorizonte identifiziert werden: Der Erste wurde durch Sargon oder Lugalzagesi verursacht, während der Zweite möglicherweise Naram-Sin zugeschrieben werden kann und vor die Erbauung seines Lager-‘Palastes’ datiert.³¹ Nach einer kurzen Wiedereinnahme Braks wurde die akkadische Besiedlung niedergebrannt.³²

Die Hauptadministrationsstruktur von Naram-Sin bei ‘Tell Brak’ zeigt, dass seine Herrschaftspolitik auf Direktschaft dieses Gebietes basierte, möglicherweise, um dessen landwirtschaftliches Potential zu entwickeln. Ferner deutet die Massenproduktion von standardisierter Töpferei bei Tall Leilan auf die Nutzung von rationierten Arbeitskräften oder den dort stationierten Garnisonen jener Zeit. Während der Regentschaft von Naram-Sin breitete sich eine standardisierte Bürokratie in Mesopotamien aus, wo frühere Stadtstaaten als Provinzen anerkannt wurden und Naram-Sins Nachkommen als Gouverneure und Priester³³ dienten oder großer Grundbesitz vom König an hohe Beamte im Gegenzug für ihren loyalen Dienst vergeben wurde.³⁴



Abb. 9. Naram-sins Palast bei Tall Brak (Oates and Oates, 2000: Fig.3)

³⁰ Oates und Oates, 2000: 93

³¹ Oates, D., 1985:160; Parada et al., 1992: 115

³² Akkermans und Schwartz, 2003: 280

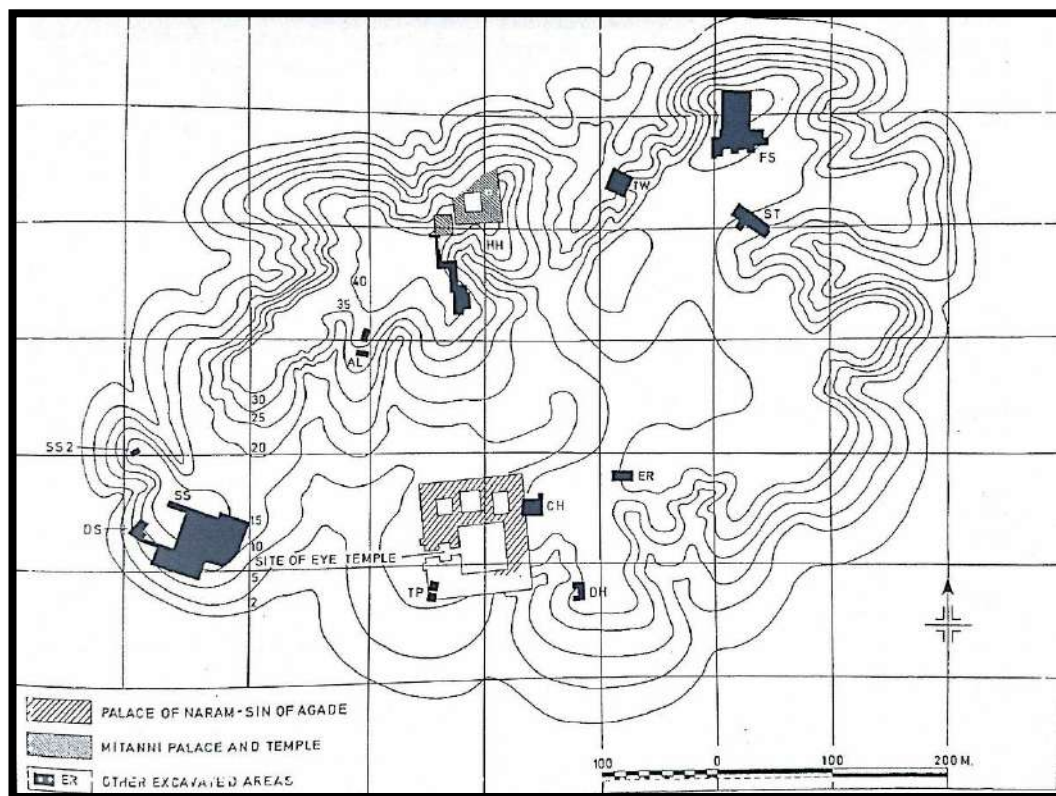
³³ Foster, 1997: 52.

³⁴ Westenholz, 1999: 50.

Im Allgemeinen zeigen die Befunde von Brak und von anderen Ausgrabungsstätten die Existenz einer akkadischen Administration in Khabur und Mari auf, was allerdings nicht für die westliche Region gilt. Einige Administrationen spielen den Umfang und das Ausmaß eines akkadischen Reiches außerhalb des südlichen Mesopotamien herunter, aber die Betrachtung von Evidenz aus Syrien enthüllt sowohl eine unterdrückende, militärische Präsenz, als auch in manchen Fällen eine substantielle Administration *in situ*. Massive und weitverbreitete Zerstörungen wurden in Schlüsselfundstätten im ungefährzeitgenössischen Kontext mit der Herrschaft Sargons festgestellt, wie z. B. die Zerstörung des Ebla-Palastes G, den Tempeln und dem Palast bei Mari, der Tuttul (Bi'a)-Palast und Brak.³⁵

2.1.2. Tall Leilan

Leilan liegt in den Khabur-Prärie im Nordosten Syriens. Die äußere Verteidigung der Stadt umfasst ein Gebiet von 90 ha.³⁶ Ein Ritualkomplex wurde auf der Akropolis entdeckt. Es datiert in Leilan IIIId (Staatsgründung um 2600–2400 v. Chr.), wurde auch weiterhin in Leilan IIa (Staatskonsolidierung um 2400–2300 v. Chr.) verwendet und setzt sich aus einem Lehmziegel-Altar auf einer Lehmziegelplattform mit den Maßen 15x10m zusammen. Eine Rampe und ein mit Lehmziegeln erbauter Aufgang wurden gegen die südliche Front der Plattform errichtet. Eine massive, aus Lehmziegeln errichtete Umfassungsmauer, die den Ritualkomplex und mindestens den westlichen Rand der Akropolis bis zum nördlichen Rand umfasste, wurde zum ersten Mal während der Zeit von Leilan IIIId erbaut und in Leilan IIa verwendet.³⁷



Abb. 10. Akkadische Administrationsgebäude – der Dudu-Palast bei Tall Leilan (Ristvet et al., 2004: Fig.7)

³⁵ Akkermans und Schwartz, 2003: 278, 282.

³⁶ Ristvet, 2007:186.

³⁷ Weiss, 1997b: 126–128.

Die Periode der Leilan IIb-Okkupation (akkadische Periode 2300–2200 v. Chr.) wurde mit der akkadischen Eroberung assoziiert. Dies wurde durch eine Tafel und in Alt-Akkadisch inskribierte Siegel belegt, der offiziellen Sprache des akkadischen Imperiums, welche in dem kultischen Viertel auf der Leilan-Akropolis entdeckt wurden.³⁸ Darüber hinaus enthüllt die Ausgrabung auf der Akropolis im Nordwesten das akkadische Verwaltungszentrum, welches ‘Dudu’-Palast (Abb. 10) genannt wird, akkadische Schulhäuser und Schultexte. Die Ausgräber sehen das akkadische Verwaltungszentrum als ein solches Zentrum, da es für akkadische Getreideerntelieferungen von Nagar nach Sippar verwendet wurde, und zwar vom Umfang her 29 metrische Tonnen.³⁹

Weiss fasst die drei signifikantesten Implementierungen akkadischer Regionalpolitik am Khabur so zusammen: Eine Arbeitskonzentration und die Umsiedlung von Bevölkerungsmassen in den Sekundärzentren, akkadische Standard-Arbeiterversorgungsrationierung durch Verwendung von sila-Schüsseln und das massive Verwaltungs-Festungskonstrukt, wie das unvollendete Gebäude bei Leilan, das mit den folgenden Maßen ausgestattet ist: 14 m von Ost nach West, 9,6 m von Nord nach Süd und mit 1,8 m breiten Wänden.⁴⁰ Die durch Massenproduktion hergestellten und fein bearbeiteten Schüsseln, die eine flache Basis und gerade Wulstseiten aufweisen, werden als Gefäße zur Verteilung von Essensrationen und als Standard-Rationszuteilung interpretiert.⁴¹

2.1.3. Tall Mozan

Mozan umfasst ein Gesamtgebiet von 130 ha, welches den oberen und unteren Teil der Stadt mit einschließt und repräsentiert damit eine der größten altertümlichen Siedlungen Nord-Mesopotamiens.⁴²

Die Grabungen auf dem Tall Mozan, dem alten Urkeš, werden seit 1984 vom International Institute for Mesopotamian Area Studies (IIMAS) durchgeführt. Seit 1998 und für drei Hauptkampagnen, beteiligt sich auch die Deutsche Orient-Gesellschaft an den Ausgrabungen. Die Grabungen der deutschen Forschergruppe auf dem Tall Mozan sind Teil des Forschungsprojektes “Die Urbanisierung Nordmesopotamiens im 3. Jh. v. Chr.”. Die deutschen Ausgrabungen konzentrieren sich auf die Zentren in der Oberstadt.⁴³ Die amerikanischen Ausgrabungen fingen an verschiedenen Stellen der Oberstadt (wie BA und KW) an und setzten dann den Fokus auf den westlichen Teil (AK).

Zunächst wurde die Grabungsstätte von Max Mallowan im Jahre 1934 vermessen und grob ausgegraben, der drei Grabungen vornahm und dabei annahm, dass diese Stätte

³⁸ Weiss, 1997b: 126; Akkermans und Schwartz, 2003: 281.

³⁹ Ristvet et al, 2004: 1,11–13.

⁴⁰ Weiss et al, 2002–2003: 61.

⁴¹ Akkermans und Schwartz, 2003: 281.

⁴² <http://uni-tuebingen.de/mozan/Einfuehrung.html>.

⁴³ Dohmann-Pfälzner und Pfälzner, 2002:149–150.

römisch sei.⁴⁴ Anschließend begannen organisierte Ausgrabungen im Jahre 1984, um die Existenz der Stadtmauern KW aufzudecken, die die Oberstadt umschloss und Höhenmaße von mindestens sechs Metern und eine Dicke von acht Metern aufzeigte. Direkt vor dieser Mauer wurde ein *Glacis* errichtet. Zu einem späteren Zeitpunkt wurde deponiertes und verbranntes Material im Stadtgraben gefunden, das darauf hindeutet, dass sowohl die Stadtmauern als auch das *Glacis* in ihrer Funktion um ED III (2600–2350 v. Chr.) vernachlässigt wurden. Dementsprechend schlugen die Ausgräber vor, dass es sich um eine Ersatzmauer handelt, die die Außenstadt umgab.⁴⁵

Auf dem Gipfel der Oberstadt wurde der Tempel BA ausgegraben und vier Hauptphasen unterschieden. Die früheste Phase wurde durch ein Feuer zerstört und ist durch eine Carbon-Probe auf 2435 B.C.± 60 datiert. Der Plan des Tempels zeigt, dass dieser Tempel einen großen Innenplatz (9 × 16,5 m) mit einem monumentalen Eingang hatte, welcher durch eine acht Meter lange Steinrampe betreten werden konnte. Die Tempelmauern waren aus Lehmziegeln und fussten direkt auf großen und grob behauenen Kalksteinfundamenten. Ein dickes, zementartiges Pflaster bedeckte den kompletten Innenplatz und es wird angenommen, dass dort eine hochgezogene Decke war, da keine Anzeichen von Säulen oder Pfosten vorliegen. Im Tempel wurde ein großer Steinblock (etwa 1×1.5 m) mit Einsenkung im Zentrum entdeckt und als Altar identifiziert.⁴⁶ In den Ausgrabungen der Jahre 1998 und 2001 wurde eine Lehmziegelterrasse gefunden, die dem Tempel zuzuordnen ist und es wird angenommen, dass diese unter dem Tempel selbst verlängert war und zwar mit Maßen von 40x40 Meter. Diese Terrasse wurde durch ihre Höhe (mindestens 9.80 m, ausgehend von der letzten Stufe des aus Stein bestehenden Treppenaufgangs nach Süden) unterschieden, was auf eine Art monumentalen Plan hindeutet, ähnlich den Plattformen der Tempel in Süd-Mesopotamien zu Zeiten der frühen Dynastie und es scheint die Frühzeit der mesopotamischen Zikkurat zu sein. Zum Süden hin war die hohe Terrasse mit einem Steintreppenaufgang verbunden, welcher aus 24 aus Steinplatten hergestellten Stufen besteht.⁴⁷

Auf der Westseite des Tall wurde ein großes Lagerhaus (AK) ausgegraben. Der Fußboden des Gebäudes AK liegt tiefer als der Fußboden des Tempels BA. Der Plan des royalen Lagerhauses AK oder des königlichen Palastes AP setzt sich aus einer Akzessions-Suite, einer großen Halle mit einem Klosett oder einer Wölbung und vermutlich aus einem Arbeitsbereich im hinteren Teil zusammen. Der Bereich nach Südosten scheint einen Grundriss zu besitzen, welcher das Spiegelbild der Südwesthälfte darstellt. Die Wände sind im unteren Verlauf aus Stein (bis zu einem Meter Höhe) und oben aus Lehmziegeln.⁴⁸

⁴⁴ Buccellati und Kelly-Buccellati, 1993–1997: 386.

⁴⁵ Buccellati und Kelly-Buccellati, 1997: 79.

⁴⁶ Buccellati und Kelly-Buccellati, 1993-1997: 390–391.

⁴⁷ Dohmann-Pfälzner und Pfälzner, 2002: 172–177.

⁴⁸ Buccellati und Kelly-Buccellati, 1995–1996: 3–4.

Im Bereich C2 ist ein Wohnbereich aufgedeckt worden, welcher der akkadischen Periode zuzuordnen ist (ca. 2350–2140 v. Chr.). Dieser besteht aus kleinen und architektonisch unregelmäßigen Häusern (XIII and XIV; Abb. 11), die aus Lehmmauern erbaut wurden. Der Hof CL im Haus XIII wurde, aufgrund der dortigen Entdeckung der Tannur, als Haushaltsarbeitshof identifiziert, während das Zimmer CJ im Haus XIV als ein Inventarraum oder Küche indentifiziert wurde. Eine große Anzahl der Keramikgefäße wurde knapp oberhalb der Lehmerdefläche zusammen mit Steinwerkzeugen gefunden.⁴⁹



Abb. 11. Plan der akkadischen Häusern XIII und XV (Dohmann-Pfälzner und Pfälzner, 2002: 160)

Die Präsenz vieler Eindrücke königlicher Siegel im Bereich AA zeigt seit dem Beginn der Ausgrabungen, dass es sich hierbei um ein königliches Gebäude handelt. Das Siegel von Tar'am-Agade, der Tochter von Naram-Sin, zeigt einen typischen Tierkampf mit einem Stier, der gegen einen Löwen kämpft sowie einen Helden, der mit einem Wasserbüffel in Aktion tritt. Anderen Siegeln zufolge, die dem Akkad-Königshaus zugeordnet wurden, gehören solche Kampfszenen zu den Siegeln von Amtsträgern politischer und administrativer Positionen. Im Gegensatz dazu sind in den Siegeln von

⁴⁹ Dohmann-Pfälzner und Pfälzner, 2002: 159–160.

Prinzessinen, welche Priesterinnen-Funktionen einnahmen, andere Szenen abgebildet. Dies veranlasste die Ausgräber dazu anzunehmen, dass Tar'am-Agades Funktion bei Urkeš nicht dem Priesterinnen-Dasein, sondern einer politischen Aufgabe diene, was meist durch die Heirat einer Königin mit einem König vollzogen wurde. Urkeš tritt als erstes syrisches Königreich hervor, welches durch eine dynastische Heirat mit Naram-Sin alliiert wurde, was im Gegensatz zur Direktherrschaft Naram-Sins über Nagar, Ebla und Mari stand.⁵⁰

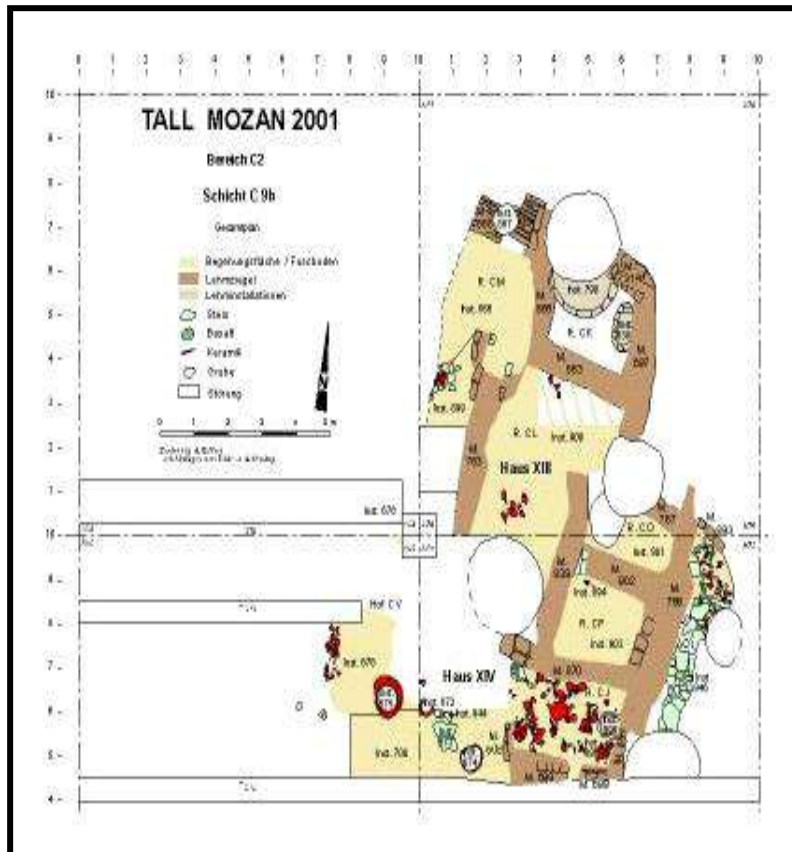
Eine der wichtigsten Entdeckungen am Fundort waren inskribierte Siegelimpressionen, welche den Namen Urkeš und den König Tupkeš tragen und damit einhergehend ist diese Grabungsstätte als antikes Urkeš zu identifizieren. Die Siegel gehörten der herrschenden Hurri-Dynastie: dem König Tupkish, seiner Königin Uqnitu und mehreren königlichen Courtiers. Der König und die royale Schwester, Zamena, haben hurrische Namen, während die Königin und ein Courtier akkadische Namen trugen.⁵¹ Eine wichtige Folge dieser Identifizierung ist, dass die zwei Löwen von der Fundament-Inschrift des Tishatal die Herkunft als ursprünglich aus Urkeš stammend festmachen.⁵²

Bis ca. 2200 v. Chr. waren Fundorte wie Leilan, Chuera, Beydar, Abu Hgaira und all die Ausgrabungsstätten im Mittleren Khabur verlassen. Lediglich Brak und Mozan überlebten. Die Textbeweise haben schon lange aufgezeigt, dass die Existenz post-akkadischer Königreiche von Urkeš (Mozan) und Nawar (am wahrscheinlichsten Brak) durch Könige mit Namen in nicht-semitisch hurrischen Sprachen zu belegen ist. Sie setzen ihren Wohlstand im späten dritten Jahrtausend fort.⁵³

⁵⁰ Buccellati und Kelly-Buccellati, 2001: 63, 66.

⁵¹ Buccellati und Kelly-Buccellati, 1997: 80, 85–86.

⁵² Buccellati und Kelly-Buccellati, 1995–1996: 1–2.

⁵³ Akkermans und Schwartz, 2003: 282–284.

2.2. Terminologie und Chronologie

2.2.1. Die Hauptterminologiesysteme

Die Chronologie Ober-Mesopotamiens wurde lange Zeit als im Grunde vom Süden abhängig verstanden. Die ober-mesopotamische Zivilisation im dritten Jahrtausend v. Chr. entwickelte sich nicht unabhängig vom Süden, jedoch hatte die Urbanisierung im Norden ihren eigenen Charakter. Viele für die Diyala-Region spezifischen kulturellen Faktoren sind selten im Nordirak vorzufinden und waren in der Khabur-Region fast komplett abwesend. Bis in die späten 1970er Jahre basierte die Chronologie der ober-mesopotamischen Fundorte, im Besonderen die in Nordsyrien, exklusiv auf jenen wenigen Schlüsselobjekten, welche in das unter-mesopotamische System zu passen schienen.⁵⁴

Das dreiteilige Schema des Frühdynastikum I-III wurde von Ausgräbern des Gebiets am Diyala vorgeschlagen. Ausserdem wurde gezeigt, dass die materiellen kulturellen Markenzeichen der Frühdynastikum II-Periode unklar sind und kaum außerhalb dieser Region wahrgenommen wurden. Dies wird entweder als kurzlebige Phase oder als regionales Phänomen der Diyala-Region betrachtet, was in einer zweiteiligen Gliederung der frühdynastischen Periode des EDI und EDIII resultierte.⁵⁵ Folglich bevorzugten es einige Gelehrte, die Periode des Frühdynastikums lediglich in zwei Subphasen (frühes ED/spätes ED) aufzuteilen.⁵⁶ Ein anderes Chronologiesystem ist von Anton Moortgat vorgeschlagen worden, der versuchte, eine rein kunsthistorische Aufteilung der frühdynastischen Periode zu etablieren.⁵⁷ Allerdings findet sein Systemvorschlag heutzutage keine Anwendung mehr.⁵⁸

Die Bronzezeit-Terminologie wurde an west-syrischen Ausgrabungsstätten angewendet und in fünf Stadien aufgeteilt (I, II, III, IVA, IVB). EBI beginnt nach dem Verlassen der späten Uruk-Siedlungen im Norden, EBIVA ist mit der akkadischen-post-akkadischen/EJ IV-Periode korreliert und EB IVB mit Ur III/EJ V.⁵⁹ Ferner sind in der Südtürkei die drei Stadien der EB-Periode weitestgehend akzeptiert und kürzlich sind vier Stadien der EB-Entwicklung für die Region des Ober- und Mittel-Euphrats vorgeschlagen worden. Somit werden die engen Beziehungen von Teilen des türkischen Euphrat-Tals zum Süden in Betracht gezogen.⁶⁰

Durch die intensivierten archäologischen Ausgrabungen am syrischen Ġazira wurde für viele Ausgräber klar, dass ihre Grabungsstätten nicht gut in das traditionelle, chronologische ED-System passen. Auch für die Akkad-Periode, als Herrscher aus dem

⁵⁴ Pfälzner, 1997: 239; Pruß, 2004: 13, 15.

⁵⁵ Porada et al., 1992: 103; Akkermans und Schwartz, 2003: 253; Pruß, 2004: 14.

⁵⁶ Orthmann, 1975: 30; Pruß, 2004: 14.

⁵⁷ Moortgat, 1967: 6; Porada et al., 1992: 103; Pruß, 2004: 14.

⁵⁸ Pruß, 2004: 14.

⁵⁹ Lebeau, 2000: 169, 185; Pruß, 2004: 16.

⁶⁰ Marro, 2000: 17; Pruß, 2004: 16.

Süden große Teile Ober-Mesopotamiens eroberten, ist es schwierig, Sequenzen von Fundorten mit historischen Ereignissen in Verbindung zu bringen. Der aktuellste Vorschlag ist das Früh-Ğazira (EJ)-System, welches auf der Stratigraphie und dem Vergleich von Keramiksequenzen mehrerer synchronisierter syrischer Ğazira-Fundstellen basiert (Bderi, Beydar, Brak, Chuera, Leilan und Mozan als die Wichtigsten; Tab. 1).⁶¹ Dieses System wurde zum ersten Mal von Peter Pfälzner vorgeschlagen und unterteilt sich in EJ I, II, IIIa, IIIb, IIIc, IV⁶² und wird dann in das Folgende modifiziert: EJ I, II, IIIa, IIIb, Iva und IVb, indem der Begriff IIIC zu IVa geändert wird. Pfälzner betonte weiter, dass mit dem Beginn der EJIV-Periode eine klare Veränderung der Formen von Keramik und Siedlungen beobachtet werden kann.⁶³ Dann wurde das System erneut von Dohmann-Pfälzner und Pfälzner in EJI, II, III, IV, V unmodifiziert, wobei EJIVb eine Änderung zu EJV erfährt. Die EJIV-Periode korreliert mit der akkadischen Periode in Süd-Mesopotamien, während die EJV-Periode mit der Ur III-Periode korreliert.⁶⁴

APUM period	Dates BC		Historical Terminology (South)	Bronze Age			Early Jazirah		N.-W. Syria	
	Mid.	Short Chronology		Palestine	Syria	Turkey	Lebeau 2000	Pfälzner 2001	Amuq	Hama
J	3000–2900	2900–2800	Jamdat Nasr	EB II	EB I	EB I	0	0	G	K
K	2900–2700	2800–2600	ED I		EB II		EB III	I		
	2700–2600	2600–2500	ED II	EB IIIA	II	II				
	2600–2500	2500–2375	ED IIIa		IIIa	IIIa				
	2500–2350	2375–2230	ED IIIb		IIIb	IIIb				
L	2350–2170	2230–2050	Akkadian post-Akkad	EB IV	EB IVA	EB IIIB	IV	IV	I	J
M	2170–2000	2050–1940	Ur-III	(EB-MB) MB I	EB IVB EB-MB	EB IIIC	V	V	J	

Tab. 1. Periodisierung im Vergleich (Pruß, 2004: Fig. 7)

Zudem nahm Marc Lebeau das EJ-System an und entwickelte es auch weiter. Er fügte EJ0 als ein Stadium hinzu, das direkt der Uruk-Periode folgt und schlug auch die Terminologie EWJI bis IV, ECJV und EEJ0 bis IV vor, welche sowohl die chronologische Phase (0-V) reflektiert, als auch die korrespondierenden, lokalen, regionalen Variationen der Ost-, Zentral- oder West- (E, C oder W) Teile der syrischen Ğazira, da die Keramikzusammensetzungen in verschiedenen Regionen der syrischen Ğazira eine beträchtliche Varianz aufweisen, besonders in den Perioden EJ I bis EJ III. Anschließend versuchte er die Keramikentwicklungen in der Ost-, Zentral- und West-

⁶¹ Pruß, 2004: 15.

⁶² Pfälzner, 1997: 240.

⁶³ Pfälzner, 1998: 69.

⁶⁴ Dohmann-Pfälzner und Pfälzner, 2001: 106–110; Dohmann-Pfälzner und Pfälzner, 2002: 154–156.

Ğazira aufzudecken. Allerdings fand er heraus, dass es schwierig ist, eindeutige ECJ IIIa oder ECJ IIIb-Keramikenwicklungen festzumachen. Aufgrund dessen repräsentieren sie übergangszeitliche Keramikzusammensetzungen zwischen EWJ IIIa, EEJ IIIa, EWJ IIIb und EEJ IIIb.⁶⁵ Dies könnte für einen Defekt in dieser strikt-detaillierten geographischen Unterteilung stehen.

Durch die oben erläuterten terminologischen Systeme soll aufgezeigt werden, dass das EJ-System das zutreffendste System, welches auch die größte Akzeptanz genießt, zu sein scheint, da es im Vergleich zum ED-System, dessen Basis hauptsächlich die Diyala-Region ist, auf den lokalen, stratigrafischen und keramischen Sequenzen basiert. Folglich scheint das EJ-System aktuell eine perfekte Alternative zum ED-System zu sein. Auf der anderen Seite vermeidet das EB-System, das generell in der Levante und im Besonderen im Norden (in der Südtürkei) und im Westen der Ğazira (im Westen Syriens) angenommen wurde, die Verlinkung von Material von der Ğazira-Region mit fortschreitendem oder direktem süd-mesopotamischem Einfluss (ED-System) und damit ist der Vergleich mit den benachbarten Regionen vereinfacht. Obwohl die Anwendung des EJ-Systems die Studie über die materielle Kultur der Ğazira-Fundstätten fördern könnte, sollte es im nächsten Stadium in das großflächige EB-System eingebettet werden.

2.2.2. Chronologie

2.2.2.1. Absolute Chronologie

Acht Radiocarbon-Daten von Leilan implizieren, dass die Ninive V-Periode von der Mitte des vierten bis zur Mitte des dritten Jahrtausends andauerte.⁶⁶ AMS-Proben sind am Tall Brak entnommen worden und datieren die sehr späte Ninive V-Periode, die von den typischen, späten *excised*-Waren und den bichrom-bemalten Ständern begleitet wird, auf etwa 2750–2600 v. Chr.⁶⁷ Spitzige Ninive V-Tassen wurden in Tall Mozan nahe eines Carbon-Depots, welches auf 2920±170 v. Chr. datiert wird, gefunden.⁶⁸ Diese Daten geben der Ninive V-Periode eine Zeitspanne von mindestens beginnend mit der ersten Hälfte des dritten Jahrtausends v. Chr.

Die kalibrierten Proben von Beydar ordnen Beydar IIIa zwischen 2600 und 2500 cal. v. Chr. und Beydar IIIb zwischen 2500 und 2350 cal. v. Chr. ein.⁶⁹

Andere AMS-Proben aus Brak datieren die direkte vor-akkadische Periode auf etwa 2400 v. Chr. und die frühe akkadische Periode auf etwa 2300 v. Chr.⁷⁰ Die Radiocarbon-Determinierung von Phase L oder EDIIIB von Brak datiert diese auf 2450 bis 2430 oder

⁶⁵ Lebeau, 2000: 170, 174, 177.

⁶⁶ Schwartz und Weiss, 1992: 235.

⁶⁷ Matthews, 2000: 68.

⁶⁸ Buccellati und Kelly-Buccellati, 1993–1997: 389.

⁶⁹ Lebeau and Milano, 2003: 20.

⁷⁰ Matthews, 2000: 68.

2350 bis 2200 v. Chr. Das Material von der späten Phase L ist tatsächlich zeitgenössisch mit der Periode der akkadischen Herrschaft an anderen Stellen. Somit kann die späte Phase L als zeitgenössisch mit der Zeit von Sargon oder Rimush gesehen werden.⁷¹ Pruß hebt auch hervor, dass die Herrschaft von Sargon den Anfang der akkadischen Periode markiert, aber sein Aufstieg ist zeitnah mit der späten ED III-Periode anzusetzen.⁷²

Die von Brinkman (Mittlere Chronologie) angeführten Daten für Sargon und seine Nachfolger lauten: Sargon, 2334–2279 v. Chr., welche eine Periode beinhalten, in der er ein abhängiger Prinz war und welche noch vor seinem Sieg über Lugalzagesi anzusetzen ist; Rimush, 2278–2270 v. Chr.; Manishtushu, 2269–2255 v. Chr.; Naram-Sin, 2254–2218 v. Chr.; Shar-kali-sharri, 2217–2193 v. Chr.; Igigi, Nanijum, Imi, Elulu, 2192–2190 v. Chr.; Dudu, 2189–2169 v. Chr.; Shu-Turul, 2168–2154 v. Chr.⁷³

In dem Untersuchungsziel, das Datum des Untergangs von Babylon zu bestimmen, ziehen Gasche et. al. die Schlussfolgerung, dass die Mittlere Chronologie etwa ein Jahrhundert gekürzt werden sollte, laut einer systematischen Studie der Keramik im zweiten Jahrtausend v. Chr., Textquellen und astronomischen Kalkulationen. Die genannten Autoren schlagen ein neues Datum für die Ur III-Mondeklipse (Mittlere Chronologie -94 Jahre) vor und ferner machen sie den Vorschlag, dass das Ende der akkadischen Dynastie etwa zu Beginn von Ur III (=2018 v. Chr.) war. Dabei nutzen sie das Hallos-Schema mit der Annahme, der Anfang der akkadischen Dynastie sei um 2200 v. Chr. gewesen.⁷⁴

Eine neue, umfassenden Analyse der astrologischen Beweise, im Besonderen von den Omen der Mondeklipsen ist von Huber vorgeschlagen worden. Er wendet die Hohe Chronologie für die Hammurapi-Dynastie (Amnisaduqa, Jahr 1 = 1702 v. Chr.) an, dabei bestätigte er die Chronologie der Ur III-Dynastie (2160–2053 v. Chr.) und fand zwei (alternative) Optionen hinsichtlich der Chronologie der Akkad-Dynastie (2381 v. Chr. bis 2200 v. Chr. oder 2327 v. Chr. bis 2146 v. Chr.). Die letztere dieser Alternativen verkürzt die Distanz zwischen den Dynastien von Akkad und Ur (tatsächlich überlappen sie sich), was mit dem derzeitigen historischen Konsens übereinstimmt.⁷⁵

Es ist schwierig, das Ende der akkadischen Periode festzustellen. Mittlerweile ist es von den meisten Gelehrten akzeptiert, dass die Könige der spät-akkadischen Dynastie mehr oder weniger zeitnah mit den Gutian-Herrschern sind und dass Ur-Nammu, der erste Herrscher der dritten Dynastie von Ur nur kurze Zeit nach dem Tod des letzten akkadischen Königs, Shu-Durul, zum König wurde. Die Unterschiede (zusätzlich zu den 64 Jahren zwischen der Mittleren und Niederen Chronologie) basieren auf der Annahme der Zeitgenossenschaft zwischen Shu-Durul und Ur-Nammu für die Niedere Chronologie und ein 'Guti'-Intervall von ca. 40 Jahren zwischen beiden, was die Mittlere Chronologie

⁷¹ Oates und Oates, 2001: 382.

⁷² Pruß, 2004: 14.

⁷³ Brinkman, 1964: 335–336; Porada et al., 1992: 113; Lebeau, 2000: 170.

⁷⁴ Gasche et al., 1998: 77–78, 90–92.

⁷⁵ Huber, 1999–2000: 50.

anbelangt. Da der Einfluss der letzten akkadischen Könige nicht Nord-Babylonien überschritt, wird angenommen, dass es eine Übergangsperiode zwischen den akkadischen und Ur III-Perioden gab, die post-akkadische Periode genannt wird.⁷⁶

Pfälzner schlug eine neue chronologische Tabelle für die absoluten Daten der Früh-Ĝazira-Perioden vor, bei denen die Perioden flexibel erstellt werden, um eine gute Basis für zukünftige Korrekturen zu legen. Er versucht, den Gebrauch derselben Intervalle Süd-Mesopotamiens als striktes Synonym der Früh-Ĝazira-Periode zu vermeiden.⁷⁷

Die absolute Chronologie der Früh-Ĝazira-Perioden leidet offensichtlich unter zwei Punkten: Einerseits ist sie nicht sonderlich gut von den lokalen Ĝazira-Fundstellen unterschieden, die durch Datierung der gut stratifizierten Phasen mittels Radiocarbon-Resultaten oder durch andere wissenschaftliche Methoden ermittelt werden können. Andererseits sind die Einflüsse Süd-Mesopotamiens in den Ĝazira-Grabungsstätten beim späteren Teil der Ĝazira-Perioden, wie z. B. deren Anfang, deren Ende und die Unterschiede zwischen hoher, mittlerer und niederer Chronologie, sind Faktoren, die zu beachten sind. Aus diesem Grund sind Pfälzners Vorschlag einer neuen chronologischen Tabelle für die Früh-Ĝazira-Perioden und Prußs Tabelle der Periodisierung der Früh-Ĝazira-Perioden (Tab. 1) die besten Lösungen, die bis heute vorliegen.

2.2.2.2 Relative Chronologie

Die relative Chronologie der Khabur-Region muss unter dem Gesichtspunkt betrachtet werden, dass sie sich derzeit noch in einem Findungsprozess befindet, eine zufriedenstellende Verfeinerung der chronologischen Daten zu erreichen. Viele der chronologischen Unklarheiten sind durch Versuche, die lokalen Zusammenhänge in eine süd-mesopotamische Periodisierung⁷⁸ einzuarbeiten, hervorgerufen, da die materielle Kultur von Ober-Mesopotamien spezifisch und deutlich von den Stadtstaaten im mesopotamischen Süden zu unterscheiden ist.⁷⁹ Darüber hinaus ist die Nachverfolgungssynchronisierung zwischen verschiedenen Fundstätten durch das Problem der regionalen Varianz, den verschiedenen Terminologien und dem vorläufigen Status der Publikationen über viele der Materialien, die in den letzten Jahrzehnten in den Grabungsorten entdeckt wurden, gehemmt.⁸⁰

Keramiksequenzen der Fundorte im Khabur zeigen, dass die letzte Phase des Ninive V-Repertoires, das der Früh-Ĝazira II-Periode zugeordnet wird (von Leilan IId, Raqa'i 3), bei ca. 2550 v. Chr. endet.⁸¹ Hingegen erweitert Lebeau die Zeitspanne der *incised-excised* Ninive V bis zum frühen Anfang der EJ IIIa. Er fügt an, dass die *incised* Ninive

⁷⁶ Pruß, 2004: 15.

⁷⁷ Pfälzner, 1998: 70.

⁷⁸ Akkermans und Schwartz, 2003: 253.

⁷⁹ Pfälzner, 1997: 239; Pruß, 2000: 193.

⁸⁰ Milano und Rova, 2001: 72.

⁸¹ Akkermans und Schwartz, 2003: 254.

V zusammen mit den bemalten Ninive V-Waren in der EJ I-Periode auftauchen, aber länger überdauern, als die bemalte Variante, und zwar bis zum Ende der EJ II oder dem frühen Anfang der EJ IIIa Periode (Tab. 2). Dies wird in der Ost-, Zentral- und der Mittel-Khabur-Region attestiert. Die *excised* Ninive V begann später, als die *incised* Ninive V, und zwar in der EJ II und dauerte vermutlich bis zum frühen Beginn der EJ IIIa an. Sie hat eine ähnliche Verteilung zur *incised* Ninive V, aber diese wurde auch in der West-Khabur-Region gefunden.⁸²

Ĝazira-bichrome-Waren datieren auf das Ende der EJ II und in die erste Hälfte der EJ IIIa und sind durch schwarzes und rotes geometrisches Design, vor allem an den Ständen, charakterisiert. Diese wurden meist in Gräber bei Chuera, Beyder, Mozan, Chagar Bazar, Brak und Tall Bderi gefunden.⁸³

Massenproduzierte Tassen mit Rundboden und stumpfem Rand, große Aufbewahrungsgefäße mit kragenartigen Rändern, Tüllenfläschchen, polychrom bemalte Ständer, Kochgefäße mit dreieckigen Ösenhenkeln und metallische Waren (erkannt von Leilan IIa, Raqa'i 2, Bderi IIIa, und Brak HF1 Phase 2) sind vermutlich datiert auf ca. 2550–2400 v. Chr., was der Früh-Ĝazira IIIa entspricht.⁸⁴ Metallische Waren sind die verbreitetste Erscheinung dieser Periode, aber sie scheinen eine relativ lange Periode des Gebrauchs gehabt zu haben.⁸⁵ Diese datieren bis in den mittleren Teil der EJ II zurück und verbreiteten sich in EJ IIIa in Form von orangenen bis grauen Schüsseln und kugelartigen Flaschen. Sie sind am häufigsten in der EJ IIIB attestiert worden, mit dunkelgrauen Schüsseln und Flaschen mit *pedestal bases* und sie scheinen am Ende der EJ IIIB zu verschwinden. Ihre geographische Verteilung weitet sich vom Balikh-Abfluss im Westen bis zum türkischen Euphrat (Tepecik) im Norden und in das Tal des Jaghjagh im Osten aus.⁸⁶

⁸² Lebeau, 2000: 172–173.

⁸³ Ebenda: 172.

⁸⁴ Akkermans und Schwartz, 2003: 254.

⁸⁵ Schwartz und Weiss, 1992: 243.

⁸⁶ Lebeau, 2000: 173.

Early Jezirah	General Trends			
	common ware open shapes	common ware bottles & jars	cooking-pot ware	fine wares
0		Small spouted jar Small jar with four pierced lugs	Hole-mouth cooking vessel with crescent lugs	Terminal 'Uruk' B W Kh C-M Kh C-M Kh E Kh
I	Bowl with pointed base Bowl with bevelled triangular rim	Jar and bottle with bevelled triangular rim	Hole-mouth cooking vessel with crescent lugs	Local painted wares ('Karababa') Painte Nin. 5
II		Jar with concave or incised inner face of the rim	Hole-mouth cooking vessel with horiz. lugs	Incised Nin. 5 Excise Nin. 5 (+ local version) Earliest Met. W. + W Kh
IIIa	Bowl with round or rounded base	Globular shapes Band-rim jar		Early Metallic Ware C-M Kh E Kh
IIIb	Hemisp. bowl with flat base Bowl with flattened base	Ovoid shapes Jar with concave folded rim	Globular bottle with suspension lugs Cooking pot with triangular lugs	Mature Metallic Ware Spiral burnished Syrian bottle
IV	Band-rim bowl	Cordiform shapes	Combed and rope patterns	B W Kh M Kh
V	Ring base bottle	Large spouted vessels Grooved rim bottle	Wavy and horiz. combing	Brak Stone Ware (including several fabrics formerly associate with Metallic Ware*)

Tab. 2. Allgemeine Keramiktendenzen in der Früh-Gazira-Periode (Lebeau, 2000: Aus Tab. V)

In der Früh-Ĝazira IIIb sind die syrischen Flaschen aus *spiral-burnished*-Waren hergestellt und in der EJ IIIb und EJ IV sind gekämmte *wash*-Waren in den meisten syrischen Ĝazira-Teilen vorzufinden. Sie sind vermutlich aus dem Westen importiert.⁸⁷

Lebeau hat hervorgehoben, dass der Gebrauch der schnelldrehenden Töpferscheibe der Grund für die beobachtbare Standardisierung der Keramikproduktion der Früh-Ĝazira IV-Periode ist, da sie den Töpfern erlaubte, die Produktionsvariabilität zu reduzieren.⁸⁸ Pruß beschreibt die Verwendung der schnelldrehenden Töpferscheibe als eine von mehreren technologischen und sozialen Entwicklungen und Erfindungen, die von der Urbanisierung begleitet wurden. Diese Technik erhöhte die Tagesproduktion von Gefäßen, die dann verstärkt standardisiert wurde.⁸⁹

Die Periode der Akkadier beginnt mit der Herrschaft von Sargon, aber der eigentliche Anfang der akkadischen Elemente in der künstlerischen Produktion und in der materiellen Kultur im Allgemeinen wird weiterhin diskutiert.⁹⁰ Gibson und McMahon heben hervor, dass die *single-ridged*-Gefäße typischer für die akkadische Periode von Nippur und Umm al-Hafriyat (Süd-Mesopotamien) sind, während die *multiple-ridged*-Typen charakteristisch für die Zeiten des Spät-Akkadien und Früh-Ur III (Abb. 12) waren.⁹¹



Abb. 12. *Single-ridge*-Gefäße und *multiple-ridge*-Gefäße, Diyala Region (Delougaz, 1952: Aus der Platte 176)

Obwohl viele Grabungsstätten unter Zerstörungen litten, welche den akkadischen Eroberern zugeschrieben werden können, gibt es relativ wenig Evidenz von süd-mesopotamischer materieller Kultur der sargonischen Periode, abgesehen von

⁸⁷ Lebeau, 2000: 172.

⁸⁸ Ebenda: 172–173.

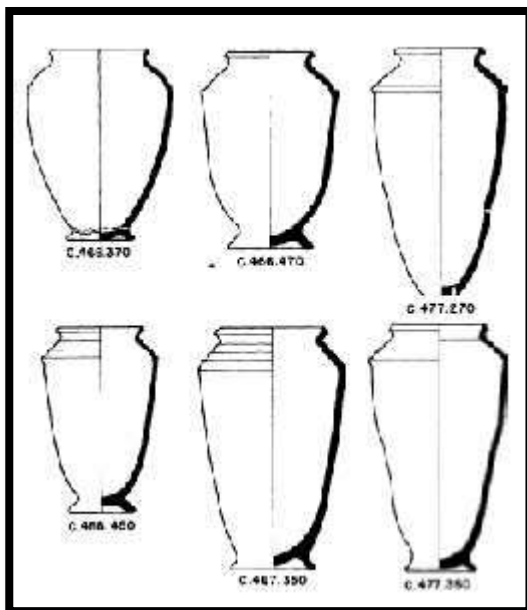
⁸⁹ Pruß, 2000: 193.

⁹⁰ Pruß, 2004: 14.

⁹¹ Gibson und McMahon, 1997: 12.

Keilschrift-Tafeln, einigen Zylindersiegeln und einigen anderen Beispielen von Elite-Kunst. Keramische Sammlungen scheinen den lokalen syrischen Charakter anzunehmen und existieren bis in die Periode des akkadischen Reichs weiter, ohne dass es zu signifikanten Modifikationen, oder zur weitverbreiteten Verteilung süd-mesopotamischer Töpferstile über Syrien hinweg kam. Die charakteristischen Keramikstile dieser späten Periode im dritten Jahrtausend (2250–2000 v. Chr.) bleiben im Khabur fest etabliert.⁹²

Der dominante Typ in EJ IV sind konische Becher mit Flachböden, welche auch in Mari nachgewiesen worden sind. Andere Keramikdiagnosen von der Zeit der Früh-Gazira IV umfassen *Cordiform*, am Rand geslipte Schüsseln, ringbodenartige Flaschen, am Rand gerillte Flaschen und *dark-rimmed orange bowls*. Es erscheinen auch neue Typen der Dekoration, wie gekämmte und aufgesetzte Wülste und gewellte Oberflächen.⁹³ *Schultervasen*, Flaschen mit kragenartigem Rand, *Smearred wash-Ware* und Kochtöpfe mit am Rand dreieckigen Ösenhenkeln sind im späten dritten Jahrtausend v. Chr. ebenso nachgewiesen worden.⁹⁴

⁹² Akkermans und Schwartz, 2003: 255, 282.

⁹³ Lebeau, 2000: 174.

⁹⁴ Schwartz und Weiss, 1992: 243.

3. Stratigraphie⁹⁵

Diese Studie beschäftigt sich mit der Keramik der Früh Ğazira Perioden IV, IIIb, IIIa und II unter Bezugnahme auf die unten stehende Tabelle, die in den gedruckten Publikationen von Mozan erschienen ist und die Chronologie sowie die ausgegrabenen Gebiete in Mozan zeigt (Tab. 3). Die FGIV-Periode besteht aus den Nutzungsphasen BN03, BN04, BN04a, BN04b in der Grabungsstelle B6 und den Nutzungsphasen C08, C09, C10, C11 in der Grabungsstelle C2. Die Nutzungsphase C12 repräsentiert die FGIIIb-Periode, deren Existenz-Nachweis in Tall Mozan eines der Hauptanliegen dieser Studie darstellt. Die FGIIIa-Periode umfasst die Nutzungsphasen C16, C15, C14 und C13. Die FGII-Periode ist in den Nutzungsphasen BS6b, BS6a, BO3, BS5-6 und BS5 vertreten.

DATIERUNG	TALL MOZAN ZENTRAL OBERSTADT					ĞAZIRA PERIODISIERUNG	MESOPOTAMISCHE CHRONOLOGIE
	BEREICH B6 (Tempelterrasse)				BEREICH C (Wohnviertel)		
	Nord	Süd	West	Ost			
2100	BN3				C8	Früh-Ğazira IV	Akkad - Zeit
2200	BN4a				C9		
2300	BN4b				C10 C11		
2400					C12	Früh-Ğazira IIIb	Spät-ED III - Frühakkadisch
2500		BS5			C13 C14 C15 C16	Früh-Ğazira IIIa	Spät-ED II – ED III
2600							
2700		BS6a BS6b		BO3	nicht freigelegt	Früh-Ğazira II	ED II
2800		nicht freigelegt				Früh-Ğazira I	ED I

Tab. 3. Chronologietabelle Tall Mozan (Pfälzner und Dohmann-Pfälzner, 2014: aus Tab. 3)

⁹⁵ Für detaillierte Beschreibungen jeder Nutzungsphase und der Pläne der Nutzungsphasen siehe Bianchi et al. 2014a.



Abb. 13. Plan der ausgegrabenen Areale vom Team der Deutschen Orient-Gesellschaft (www.uni-tuebingen.de/mozan/dog.html)

3.1. Grabungsstelle C2

3.1.1. Die Architektur der Nutzungsphase C16⁹⁶

Die Nutzungsphase 16 ist die älteste freigelegte Nutzungsphase in der Grabungsstelle C2. Sie wurde im nordwestlichen Bereich des Siedlungsviertels bei einer Tiefe von 4m unter der Talloberfläche entdeckt. Die Architektur dieser Nutzungsphase umfasste einen großen Steinbau (Gebäude XV), eine Nord-Süd verlaufende Straße DN und einen großen äußeren Hofbereich DQ.

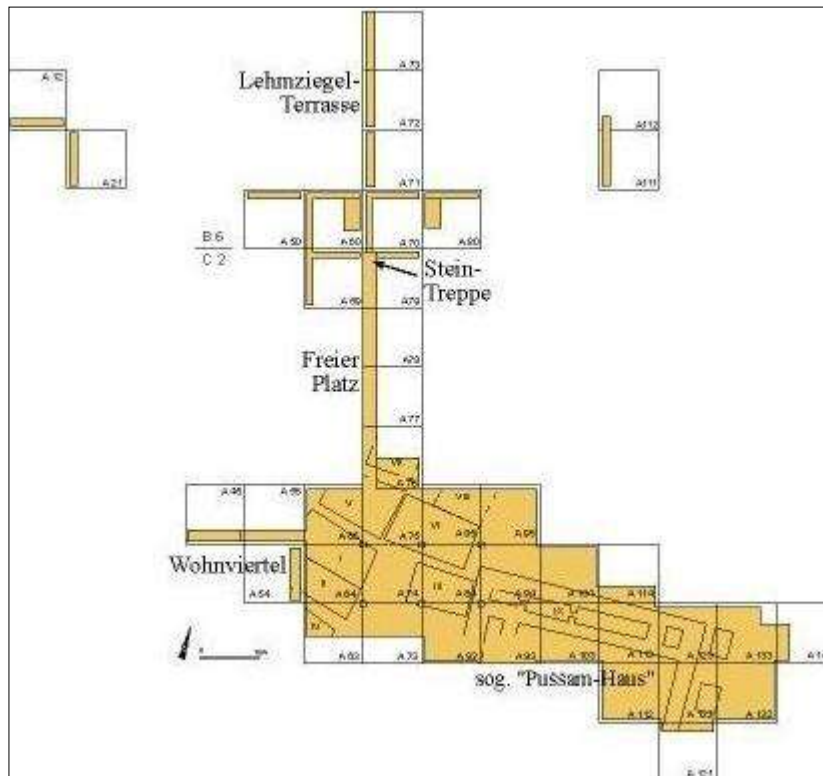
Der große Steinbau XV bestand aus vier freigelegten Räumen (DP, DR, DS und dem Hof DO). Der Raum DP (M957 und M951 im Osten + M951 im Süden + M956 im Westen und Norden) war der größte Raum des Gebäudes XV. An der Südwand M951 war zu erkennen, daß die unterste Lage der Steinmauer auf einer Lage (Nutzungsphase 16) von Lehmziegeln (Inst. 961) aufsaß. Teile einer Installation aus Lehmziegeln wurden im Innern des Raumes DP (Inst. 959 und Inst. 960) freigelegt. Diese wurden als eine Art Pflasterung gedeutet, so dass die komplette innere Fläche mit Lehmziegeln gepflastert war. Die Ablagerungen über diesen Lehmziegelsetzungen enthielten viel Asche und 55 Tonsicherungsfragmente. Nördlich des Raumes DP schloß sich direkt der Raum DR

⁹⁶ Bianchi et al, 2014b: 119–125.

(M956 im Süden + M962 im Westen + M963 im Norden) an. Der winzige Raum DS (M991 im Osten + M844 im Süden, Westen und Norden) ist eine aus Lehmziegeln gemauerte Kammer. Diese wurde zuerst als Grab interpretiert, aber es wurden keine Spuren einer Bestattung gefunden. Sie war mit aschigen Ablagerungen, organischem Material und Tierknochen gefüllt und ihre Funktion ist unklar. Der Hof DO befand sich südlich und östlich des Raumes DP. Er hatte einen L-förmigen, hofartigen Gang. Im Süden wurde eine Begehungsfläche (Inst. 992) aus Lehm freigelegt. Eine schmale Umfassungsmauer (M991, M952 und M850) aus Lehmziegeln markierte die östliche Grenze des Hofes.

Der Steinbau XV wurde nur teilweise freigelegt, deshalb ist die genaue funktionale Deutung dieser Anlage offen. Seine großen Ausmaße deuten darauf hin, dass es sich nicht um ein Wohnhaus handelte, sondern möglicherweise um ein öffentliches Gebäude.

Östlich der Umfassungsmauer des Hofes DO und westlich der Lehmziegelmauer M871 befand sich die von Nord nach Süd verlaufende Straße DN. Sie hatte eine Begehungsfläche (Inst. 920), auf deren Oberfläche zahlreiche Steine und Scherben lagen. Östlich der Straße DN und der Mauer M871 lag der Hof DQ. Auf diesem Hof befand sich auch eine Begehungsfläche (Inst. 919) mit einem dichten Belag aus Steinen und Scherben.

3.1.2. Die Architektur der Nutzungsphase C15⁹⁷

Die Nutzungsphase 15 beschränkte sich auf die Areale A76 und A75 im nordwestlichen Teil des Siedlungsviertels C2. Nur fragmentarische Befunde wurden in drei Bereichen (ED, EF, und EG) freigelegt. Im Bereich ED, im nordwestlichen Teil des Areals A76 wurden zwei Tananir (Inst. 965 und Inst. 966) ohne zugehörige Fläche gefunden. Da der Befund in einem schlechten Zustand war, kann man möglicherweise daraus schliessen, dass die Fläche deswegen nicht erhalten blieb.

Südlich des Bereiches ED und im südwestlichen Teil des Areals A76 befand sich der Bereich EF. Die Lehmziegelmauerecke M964 stellte die nördliche Begrenzung des Bereiches EF dar. Im Inneren des Mauerecks hatten sich Reste eines Kalkfußbodens (Inst. 968) erhalten. In der Mitte des Areals A75 war eine nord-südlich verlaufende Trennmauer aus Lehmziegeln (M843, M991, Inst. 953, M952 und M759) vorzufinden. Sie trennte den Bereich EF von dem Bereich EG und folgte dem Lauf einer schon in Nutzungsphase 16 bestehenden, schmalen Umfassungsmauer. Innerhalb des Bereiches EF wurde eine Begehungsfläche (Inst. 708 und Inst. 842) erfasst, auf der große Scherben und wenige Kiesel lagen. Es könnte sich bei diesem Teil um eine Außenfläche des Bereiches EF handeln.

⁹⁷ Ebenda: 125–130.

Östlich der Trennmauer erstreckte sich der Bereich EG. Drei Lehmflächen mit einigen Keramikscherben und Kieselsteinen wurden in diesem Bereich gefunden. Die erste freigelegte Fläche (Inst. 845) ist in der südöstlichen Ecke des Areal A75 lokalisiert und gehörte zur Nutzungsphase 15. Die anderen zwei Flächen lagen östlich der Trennmauer, aber nicht auf dem gleichen Niveau. Die Fläche Inst. 955 lag tiefer als die Fläche Inst. 954. Aufgrund dessen wurde die ältere Fläche (Inst. 955) der Nutzungsphase 15b und die jüngere Fläche (Inst. 954) der Nutzungsphase 15a zugewiesen.

Nördlich der Begehungsfläche (Inst. 954) lag eine fast vollständige Tierbestattung (Inst. 626) auf gleicher Höhe. Hierbei handelte es sich um ein Schaf. Da im östlichen Teil des Testschnitts T262 in der Nutzungsphase 15 keine weiteren Installationen erkannt werden konnten, wurde dieser Bereich als großer Hof gedeutet. Die Ablagerungen dieses Testschnitts enthielten zahlreiche Tonsicherungsfragmente.

3.1.3. Die Architektur der Nutzungsphase C14⁹⁸

Die Nutzungsphase 14 beschränkte sich auf die spärlichen Architekturreste im Areal A75 und die dicken Ablagerungen von Bereich AE im langen Testschnitt T262.

In der Mitte des nördlichen Teils des Areals A75 wurde eine nordwest-südöstlich verlaufende Lehmziegelsetzung (Inst. 841) aufgedeckt. Sie wurde allerdings nur in ihrem nördlichen Teil freigelegt. Es handelt sich hierbei um die Abdeckung eines Grabes. Zwei harte Lehmerdeflächen (Inst. 873 und Inst. 616) wurden im östlichen Teil des Areals A75 erfasst, die mit der Grababdeckung auf der gleichen Höhe lagen. Reste einer Lehmziegelmauer (Inst. M830) wurden in der Mitte des Areals A75 freigelegt. Östlich dieser Mauer M830 im Bereich AE wurden keine weiteren Baustrukturen erfasst. Der Bereich AE wies die selben Merkmale wie die früheren Nutzungsphasen C15 und C16 auf. Er erstreckte sich bis zur Fläche Inst. 873 und bildete einen ebenen Platz für vermutlich häusliche Tätigkeiten. Im westlichen Teil von A75 waren keine Spuren von Ablagerungen der Nutzungsphase 14 vorzufinden, sodass hier die Nutzungsphase 13 direkt die Ablagerungen der Nutzungsphase 15 überlagerte.

3.1.4. Die Architektur der Nutzungsphase C13⁹⁹

Die Nutzungsphase C13 erstreckte sich im nordwestlichen Bereich der Grabungsstelle C2. Reste von Installationen wurden in der südwestlichen Ecke des Areals A76 erfasst. Eine Installation war aus Lehmziegeln (Inst. 916) und die andere aus Lehmerde (Inst. 917). Beide lagen auf einem freien Platz oder in einem Bereich zur Verrichtung häuslicher Tätigkeiten.

⁹⁸ Ebenda: 130–131.

⁹⁹ Ebenda: 132–134.

In der westlichen Hälfte des Areals A75 wurde eine Eintiefungsgrube beobachtet (Inst. 786), wahrscheinlich, um die Steine des Gebäudes XV zu plündern. In dieser Raubgrube wurde die Nutzungsphase C14 komplett abgetragen und mit Lehmziegelschutterde und aschiger Lehmerde gefüllt. Im südlichen Bereich der Raubgrube befanden sich zwei fragmentarische Lehmziegelsetzungen (Inst. 787 und Inst. 757). Dem Anschein nach wurde die Lehmziegelsetzung Inst. 787 als eine Art Plattform benutzt, aber die genaue Funktion dieser beiden Installationen bleibt unklar.

Im nordöstlichen Bereich von AE wurden eine Begehungsfläche (Inst. 858) und eine Lehmziegelsetzung (Inst. 758) erfasst. Zwei weitere Lehmflächen (Inst. 889 und Inst. 831) wurden im südlichen Teil des Bereichs AE freigelegt. Sie sind als Fortsetzung der Fläche Inst. 858 interpretiert worden. Im mittleren Bereich der Fläche (Inst. 889) lag eine mit Lehmerde und Lehmziegeln gefüllte Grube (Inst. 910).

3.1.5. Die Architektur der Nutzungsphase 12¹⁰⁰

Die Nutzungsphase 12 befand sich im nordwestlichen Teil des Siedlungsviertels C2 und in der un bebauten Freifläche AE. Sukzessive Begehungsflächen wurden im nördlichen Teil des Bereichs AE freigelegt, woraufhin eine Unterteilung der Nutzungsphase C12 in die Unterphasen 12a bis 12d stattfand.

Die älteste Nutzungsphase 12d beschränkt sich auf eine Lehmfläche (Inst. 339) und eine Scherbenlage (Inst. 566) im südlichen Bereich des Areals A85. Die dicke, unregelmäßige Scherbenpackung überlagert im westlichen Teil die Lehmfläche. Beide Installationen wurden von Ascheablagerungen überdeckt.

Die Nutzungsphase 12c wurde im südlichen Bereich des Areals A85 und im nördlichen Bereich des Areals A84 erfasst. Sie setzte sich aus einer Lehmfläche (Inst. 338) und zwei Gruben (Inst. 481 und Inst. 488) zusammen. Diese Fläche überlagerte Ascheablagerungen, die sich über der Fläche der Nutzungsphase 12d befanden. Die Lehmfläche dehnte sich in alle vier Himmelsrichtungen weiter aus. In ihrem südlichen Teil lagen die zwei Gruben. Diese Installationen wurden von Asche überlagert.

Die Nutzungsphase 12b erstreckte sich im nördlichen Bereich des Wohnviertels C2. Die Lehmfläche der Nutzungsphase 12b (Inst. 337) lag über der älteren Fläche der Nutzungsphase 12c. Die beiden Flächen wurden durch Ascheablagerungen getrennt. Die Fläche 12b setzte sich im südlichen Teil des Bereichs AE in zwei Lehmflächen (Inst. 800 und Inst. 851) fort. Im Areal A83 zog die Lehmfläche Inst. 851 an die Lehmziegelmauer M852.

Die jüngsten Begehungsflächen der Nutzungsphase 12a (Inst. 176 und Inst. 457) dehnten sich bis in die Areale A95, A85 und A84 aus. Die Fläche Inst. 176 war von

¹⁰⁰ Ebenda: 134–139.

Ascheablagerungen, die sich in der Fläche Inst. 337 der Nutzungsphase C12b befanden, überlagert.

Zwei andere Lehmflächen (Inst. 832 und Inst. 743) wurden im südlichen Teil des Bereichs AE freigelegt. Sie waren von den anderen Flächenabschnitten der Nutzungsphase 12 isoliert. Daher wurden sie alle der Nutzungsphase 12 zugewiesen.

Anhand der oben erwähnten Stratigraphie für Nutzungsphase 16 bis Nutzungsphase 12 kann man ausschließen, dass dieser ausgegrabene Bereich während der aufeinanderfolgenden Nutzungsphasen als äußerer Hof für Haushaltstätigkeiten verwendet wurde – mit Ausnahme des vorhandenen Steinbaus (Nutzungsphase 16).

3.1.6. Die Architektur der Nutzungsphase C11¹⁰¹

Mit der Nutzungsphase C11 begann die akkad-zeitliche Architektur in der Grabungsstelle C2 und erstreckte sich zeitlich bis in die Nutzungsphase C8. Die Wohnhäuser waren sehr kleinteilig und ärmlich. Sie bestanden aus winzigen Räumen mit schlecht gebauten Stampflehmwänden.

3.1.6.1. Das Haus XIII

Die Nutzungsphase C11 wurde nur in den Arealen A73 und A74 erreicht. Sie bestand aus Haus XIII und einem Grab (Grab 65). Zwei Räume – CT und CU – befanden sich in diesem Haus. Der Raum CU lag nördlich des Raums CT im Areal A74. Innerhalb derselben Mauern des Raumes CU (M697 im Osten + M934 im Süden + M936 im Westen + M314 im Norden) konnten zwei übereinanderliegende Tannur verfolgt werden. Aufgrund dessen erfolgte eine Unterteilung der Nutzungsphase C11 in die Phasen a und b.

Der ältere Tannur (Inst. 937), der zu Nutzungsphase 11b gehört, durchzog den Fußboden Inst. 935. In der zweiten Phase der Nutzungsphase C11 wurde neben einem neuen Fußboden auch ein neuer Tannur (Inst. 862) angelegt. Der Fußboden der Nutzungsphase C11a wurde allerdings durchgeschlagen. Der Raum als solcher wurde mit Ascheablagerungen ausgefüllt. Die Ascheablagerungen enthielt eine Tonplatte, einen konischen Keramikbecher, Keramikscherben und Knochen. In der Verlängerung der Mauer M314 lag die Steinsetzung Inst. 938, die aus einem einzelnen großen Stein besteht. Nördlich des Raumes CU verlief parallel zu M314 eine weitere Lehmziegelmauer (M789). Vermutlich ist diese Mauer die Südgrenze eines zweiten Hauses.

Der Raum CT besaß drei Stampflehmwände (Inst. 909 im Osten + Inst. 941 im Westen + Inst. 931 im Norden) und ein breites Steinfundament (Inst. 943) an Stelle der Südmauer. In der Nordwestecke des Raumes war eine Nische festzustellen, die in die Nordwand hineinreichte. Nach Norden neben dieser Nische und vor der westlichen Mauer lag eine

¹⁰¹ Ebenda: 139–146.

Bank (Inst. 942). Der Boden des Raumes war ein Lehm Boden (Inst. 939). Der gesamte Raum war stark verbrannt. Zwischen den Räumen CU und CT befand sich kein Fußbodenniveau, aber eine Grube (Inst. 907).

Im östlichen Bereich des Raums CT lag eine eckige Grabgrube (Grab 65). Sie wurde mit senkrechten und gerade verlaufenden Wänden ausgehoben. Die Beigaben bestanden aus drei Vorratsgefäßen, zwei bronzenen Armringen und einem kleinen Keramikgefäß. Das größte Vorratsgefäß war ein Pithos, der ein Kinderskelett enthielt. Die anderen zwei Vorratsgefäße lagen als halbe Gefäße vor: eines vor der Öffnung des Pithos, um diese zu verschließen und das andere vor dem Boden des Pithos.

3.1.7. Die Architektur der Nutzungsphase C10¹⁰²

Die Nutzungsphase C10 wurde in den südwestlichen Arealen der Grabungsstelle C2 erfasst (A63, A64, A73 und A74). Diese Nutzungsphase schließt die zwei Häuser XIII und XIV mit ein. Das Haus XIII gehörte ursprünglich zur Nutzungsphase C11. Dieses Haus bestand in der Nutzungsphase C10b aus vier Räumen (CR, CK, EA und CS). Der fünfte Raum CM wurde der Nutzungsphase C10a hinzugefügt.

3.1.7.1. Die Nutzungsphase 10b

3.1.7.1.1. Das Haus XIII

Der Raum CR (M987 im Osten + M1013 im Süden) ist der nordwestliche Raum des Hauses XIII. Der Fußboden des Raumes (Inst. 940) war aus Lehmerde. Östlich des Raumes CR lag der Raum CK (M697 im Osten + M863 im Süden + M763 und M987 im Westen + M314 im Norden). Die Nord- und Ostmauer des Raumes CK wurden schon in der Nutzungsphase C11 errichtet. Die Südmauer war eine Stampflehmmauer (M863). Die westliche Begrenzung des Raumes (M987 + M763) wurde durch eine Lücke geteilt. Sie könnte als Eingang des Raumes interpretiert werden. Direkt nördlich der Nordmauer M314 des Raumes CK wurde eine Lehmfläche (Inst. 720) freigelegt, die der Nutzungsphase 10b zugewiesen wurde.

Südlich des Raumes CK befand sich ein großer, z-förmiger Raum EA. Er bestand aus Stampflehmmauern (M766 im Osten + M870 im Süden + M989 im Westen + M863 im Norden + M767 im Nordosten) und einer Lehmziegelmauer M697, die im Nordosten lag. Im Inneren des Raumes befanden sich eine Grube (Inst. 906) und eine Lehmmulde (Inst. 933), die als Standhilfe für ein Gefäß diente.

Westlich des Raumes EA lag der kleine Raum CS. Seine Außenwände (M989 im Osten + M988 im Norden + M763 im Westen) wurden nur durch den Abbruch des Fußbodens

¹⁰² Ebenda: 146–154.

(Inst. 908) dieses Raumes erkannt. Der Fußboden war eine harte, unebene Lehmfläche. Auch in diesem Raum befand sich eine Lehmmulde (Inst. 932), die als Standhilfe für ein Gefäß diente.

3.1.7.1.2. Das Haus XIV

Das Haus XIV stand südlich des Hauses XIII. Dieses schließt den Raum CJ und den Hof CV mit ein. Der Raum CJ bestand aus zwei Stampflehm-mauern (M892 im Osten + M870 im Norden) und zwei Lehmziegel-mauern (M699 im Süden + M608 im Westen). Die Mitte der Süd-mauer besaß einen schmalen Türdurchgang. Im Raum CJ lagen ein Lehm-boden (Inst. 891) und eine Lehm-kiste (Inst. 896). Bei der letzteren Installation handelt es sich um eine Vorrats-grube.

Direkt westlich des Raumes CJ war der Hof CV anzutreffen. Zwei Fragmente von Begehungsflächen wurden im Hof freigelegt, die aber untereinander nicht direkt verbunden waren. Die Lehmfläche Inst. 679 lag im Areal A64. Auf ihr befanden sich eine Steinsetzung (Inst. 678), ein Tannur (Inst. 610) sowie ein Gefäß (Inst. 677). Die Steinsetzung bestand aus einer von Nord nach Süd verlaufenden Reihe mittelgroßer Steine. Ihre genaue Funktion bleibt unklar, aber wahrscheinlich ist es eine Abgrenzung dieses Tannurbereiches gegenüber dem restlichen Hof. Direkt nordwestlich der Steinsetzung wurde der Tannur erfasst. Östlich der Steinsetzung befand sich ein Gefäß, das nur ein unteres Drittel von einem größeren Topf war. Die andere Fläche setzt sich aus einem Lehm- und Kalkfußboden (Inst. 897) zusammen und lag im Areal A73. Vor der Mauer M608 befand sich ein zweiter Tannur (Inst. 674). Diese Befunde weisen auf im Zusammenhang mit der Nahrungsmittelherstellung verrichtete häusliche Aktivitäten hin.

Östlich der Häuser XIV und XIII lag eine Treppe (Inst. 946). Sie hatte einen Anstieg nach Norden, bestand aus großen Stein-stufen und kann wahrscheinlich als eine Verbindung zwischen den unterschiedlichen Niveaus des Hauses XIII und XIV oder als ein Zugang zu einem anderen Haus gedeutet werden. Im Norden der Treppe befand sich eine Scherbenpflasterfläche (Inst. 986). Diese zieht im Norden an das kleine Mäuerchen M893 und im Osten an die Steinsetzung (Inst. 722). Es handelt sich um das Fundament einer Mauer.

3.1.7.2. Die Nutzungsphase 10a

3.1.7.2.1. Das Haus XIII

Der nördliche Raum CK und die Lehmfläche (Inst. 720), die nördlich der Nord-mauer M314 lag, sind in der gleichen Weise bestehen geblieben, wie in der Nutzungsphase C10b.

Im Raum CR wurde eine neue Südmauer (M868) auf der älteren Südmauer (M1013) errichtet. Diese Mauer M868 bestand aus Lehmziegeln. Zwischen diesen Mauern befand sich eine Scherbenlage (Inst. 1012), die als eine Art Fundament diente.

Der Raum CM wurde südlich des Raumes CR erfasst. Er bestand aus der Lehmziegelmauer M868 im Norden und der Stampflehmmauer M763 im Osten, die auch schon in der Nutzungsphase 10b bestand, aber in diesem Fall um eine Mauerbreite nach Osten verlegt wurde. Der Fußboden des Raumes (Inst. 899) war ein Lehmfußboden.

Der Raum CQ (M766 im Osten + M870 im Süden + M763 im Westen + M863 im Norden + M697 und M767 im Nordosten) existierte im gleichen Bereich der Räume CS und EA, der der Nutzungsphase 10b zugewiesen wird. Der Fußboden des Raumes (Inst. 905) ist ein ebener Lehmestrichboden.

3.1.7.2.2. Das Haus XIV

Im Haus XIV befanden sich gegenüber der Nutzungsphase 10b nur zwei kleine Veränderungen. Im nördlichen Teil des Hofes CV wurde ein neuer Tannur (Inst. 607) freigelegt. Im südlichen Teil des Hofes und östlich des Bodens (Inst. 897) lagen zwei fast vollständige Keramikgefäße: eine Flasche und ein Vorratsgefäß.

Der Bereich der Treppe (Inst. 946) existierte sowohl in der Nutzungsphase C10a, als auch in der Nutzungsphase C10b.

3.1.8. Die Architektur der Nutzungsphase C9¹⁰³

Die Nutzungsphase C9 wurde im südwestlichen Bereich der Grabungsstelle C2 erfasst. Sie bestand aus den drei Wohnhäusern XIII, XIV und XI. Die zwei Häuser XIII und XIV existierten bereits in der vorangegangenen Nutzungsphase C10 und setzten sich bis in die Nutzungsphase C9 fort. Im Osten des akkad-zeitlichen Wohnviertels wurde das Haus XI mit drei aufeinanderfolgenden Fußböden freigelegt, die den Phasen C9a-c zugewiesen wurden.

3.1.8.1. Die Nutzungsphase C9c

3.1.8.1.1. Das Haus XI

Die Nutzungsphase C9c wurde nur im Raum AD des Hauses XI freigelegt. Der Raum AD bestand aus zwei Begrenzungen (M798 + M182 im Osten + M797 im Süden) und dem untersten Boden (Inst. 727), der eine brüchige Lehmfläche war und an das kleine Lehmziegelmäuerchen M728 im Osten zog .

¹⁰³ Ebenda: 154–173.

3.1.8.2. Die Nutzungsphase C9b

3.1.8.2.1. Das Haus XIII

Das Haus XIII veränderte sich gegenüber der Nutzungsphase C10a in der Nutzungsphase C9b nur leicht. Im Raum CM begrenzten die älteren Stampflehmmauern (M863 + M763) und die neu errichtete Stampflehmmauer M865 die Ostseite. Die ältere Nordmauer M868 existierte nun aber als eine umgestürzte Mauer, bzw. Unterfütterungsinstallation. Nördlich dieser Mauer befand sich eine Scherbenlage (Inst. 869). Sie zog auch an die Inst. 868 und wurde als die Unterfütterung der Nordmauer des Raumes CM interpretiert, die selbst nicht erhalten war. Eine Grube (Inst. 867) schnitt die Lehmziegel (Inst. 868). Der Lehm Boden des Raumes (Inst. 866) war in seinem westlichen Teil durch Kalk weiß gefärbt. In der Mitte und auf dem Boden des Raumes lag ein Schlaggerät.

Der kleine Raum CK bestand aus den älteren Stampflehmmauern (M697 im Osten + M863 im Süden + M314 im Norden) und der neu errichteten Westmauer M865. Zwei Vorratsgruben wurden in diesem Raum erfasst. Die große Vorratsgrube (Inst. 790) lag direkt an der Mauer M865, die Kleinere (Inst. 838) lief gegen die Mauer M697. Die beiden hatten eine halbrunde Form und bestanden aus einer Lehmziegelumwandung. Der Raum CK war wahrscheinlich in der Nutzungsphase C9 ein Vorratsraum.

Der große Raum CQ der Nutzungsphase C10 wurde jetzt durch drei kleinere Räume (CL, CO und CP) ersetzt. Die Umfassungsmauern dieses Bereiches der Räume blieben aber dieselben und es handelte sich nur um den Einbau von unterteilenden neuen Mauern. Der Raum CL lag westlich der Räume CO und CP. Die meisten seiner Mauern stammten noch aus der Nutzungsphase C10a (M697 im Osten + M870 im Süden + M763 im Westen + M863 im Norden). Die Lehmziegelmauer M839 wurde als neue Ostbegrenzung in der Nutzungsphase C9 errichtet. Zwischen den zwei Ostmauern M697 und M839 wurde eine Lücke als ein Durchgang interpretiert. Der Fußboden (Inst. 900) war ein ebener Lehm Boden. In der Mitte des Raumes lagen einige großformatige Scherben auf dem Fußboden.

Östlich des Raumes CL befand sich der sehr kleine Raum CO. Seine nördlichen und östlichen Begrenzungen wurden durch die schon in der Nutzungsphase C10 vorhandenen Mauern M767 und M766 gebildet. Die Süd- und Westbegrenzung (M902 + M839) und der Fußboden des Raumes (Inst. 901) wurden in der Nutzungsphase C9b neu hinzugefügt.

Südlich des Raumes CO befand sich der kleine Raum CP. Seine Ost- und Südmauer (M766 + M870) waren dieselben, die in der Nutzungsphase C10a schon den Raum CQ begrenzten. Die Nord- und Westmauern, d.h. die Mauern M902 + M839, sind in der Nutzungsphase C9b neu errichtet worden. Der Fußboden des Raumes (Inst. 903) war ein

Lehmboden und zog im Osten an eine Ziegelreihe (Inst. 904) heran, bei der es sich um eine Lehmbank handeln könnte.

Im nordöstlichen Bereich des Hauses XIII wurde ein sechster Raum vermutet. Er hatte eine in der Nutzungsphase C9b neu errichtete Nordmauer (M716). Die anderen bestehenden Mauern (M766 im Osten + M767 im Süden + M697 im Westen) existierten schon in der Nutzungsphase C10. Ein Grab (Grab 53) wurde in der Mitte dieses Bereichs aufgedeckt. Da keine Fußböden freigelegt wurden, war die Nutzungsphasenzuordnung des Grabes 53 schwierig. Das Grab datiert innerhalb der Nutzungsphasen C9-11.

3.1.8.2.2. Das Haus XIV

Das Haus XIV schloss sich im Süden an das Haus XIII an. Es bestand aus dem Raum CJ und dem Hofbereich CV. Der Raum CJ wurde gegenüber der Nutzungsphase C10 nicht verändert und existierte nur in der Nutzungsphase C9b weiter. Innerhalb dieses Raumes wurde ein vollständiges Inventar freigelegt. Das Inventar bestand aus vielen vollständigen und wenigen zerbrochenen Gefäßen, einer Reihe von Felssteingeräten, einigen Bronzeobjekten und wenigen Tonsicherungen (Abb. 14). Alle Funde und Befunde zeugen von häuslichen Aktivitäten, so etwa die Vorratsgefäße, Geräte zur Nahrungszubereitung (Töpfe, Mörser) und auch die Felssteingeräte (Mehrzweckgeräte, Stößel).

Direkt westlich an den Raum CJ schloss sich der Hof CV an. Zwei neue Begehungsflächen (Inst. 700 und Inst. 676) stellten aber die Fläche ein und derselben Nutzungsphase dar. Die Fläche Inst. 676 zog im Norden an die Mauer M763. Damit muss dieser Boden (Inst. 676 und Inst. 700), wie Mauer M763, zur Nutzungsphase C9-10 gehören. Im Hof befanden sich auch zwei Tannur (Inst. 675 und Inst. 674). Der Tannur Inst. 674 bestand schon in der Nutzungsphase C10 und an ihn anschließend zogen sich zwei Steinreihen (Inst. 673 und Inst. 944). Ihre Funktion blieb unklar, aber wahrscheinlich dienten sie als Abgrenzung des Tannurbereiches. Direkt westlich der Steinreihe Inst. 944 lag eine hufeisenförmige Herdstelle (Inst. 672), die aus einer halbrunden Form und aus einer relativ dicken Lehmwandung bestand.

Der Bereich mit der Treppe Inst. 946 bestand östlich des Hauses XIII (Raum CO und CP) und des Hauses XIV (Raum CJ) unverändert seit der Nutzungsphase C10b fort. Er wird als Außenbereich interpretiert.



Abb. 14. Das Inventar des Raumes CJ im Haus XIV.

3.1.8.2.3. Das Haus XI

Das Haus XI hatte in der Nutzungsphase C9b dieselben Mauern und ähnliche Befunde wie in der Nutzungsphase C9c nachweisbar waren. Nur ein neuer Fußboden (Inst. 569) wurde im Raum AD freigelegt.

3.1.8.3. Die Nutzungsphase C9a

3.1.8.3.1. Das Haus XIII

Im Haus XIII wurden in der Nutzungsphase C9a nur Einzelelemente verändert. Im südlichen Teil des Raumes CM lag eine Art Steinfußboden. Dieser Boden war direkt mit dem Lehmfußboden im nördlichen Teil des Raums verbunden. Deshalb wurde ihnen die gleiche Installationsnummer gegeben (Inst. 866).

Die kleinen Räume CP und CO wurden in einem neuen Raum CN zusammengelegt. Dieser Raum hatte einen neuen Lehmfußboden mit weißer Kalkauflage (Inst. 765). Zwei gegeneinander liegende Steinsetzungen (Inst. 894 und M837) wurden in der Mitte des Raumes freigelegt. Sie stellten den Rest einer Mauer (M837) dar. Keine südliche Begrenzung dieses Raumes konnte erfasst werden. Nur eine verkippte Mauer (Inst. 835) wurde im südlichen Bereich des Raumes freigelegt, die ein Rest der Südmauer des Raumes war. Im nordwestlichen Teil des Raumes wurde die Grube (Inst. 719) in der Nutzungsphase C9a angelegt.

3.1.8.3.2. Das Haus XIV

Im Bereich des Hauses XIV wurden keine architektonischen Befunde in der Nutzungsphase C9a erfasst. Nur ein Flächenfragment (Inst. 834) und eine Schwemmfläche (Inst. 594) wurden freigelegt.

3.1.8.3.3. Das Haus XVI

Ein neues Gebäude (Haus XVI) in der Nutzungsphase C9a wurde östlich des ehemaligen Hauses XIV errichtet. Das Haus XVI bestand aus einem Raum CX und wahrscheinlich einem Hof CY. Der Raum CX besitzt eine runde Form und wurde deswegen als Speicher bezeichnet. Er bestand aus einer rund verlaufenden Lehmziegelmauer (M768) und einem Lehmfußboden (Inst. 782). Eine Vorratsgrube (Inst. 781) schnitt den Fußboden. Direkt nördlich der Grube wurde ein menschliches Skelett (Grab 58) gefunden.

Im Hof CY wurde ein Scherbenpflasterboden (Inst. 945) freigelegt. Im Norden umfasste eine Steinbegrenzung den Fußboden.

Im östlichen Bereich des Hauses XIII befanden sich zwei Begehungsflächen (Inst. 986 und Inst. 861), eine Steinsetzung (Inst. 722), eine Keramiklage (Inst. 974) und die Gasse AH. Diese Gasse verlief in ost-westlicher Richtung und hatte eine unregelmäßige Keramik-Stein-Fläche (Inst. 796). In der Mitte der Gassenfläche war ein Abflusskanal (Inst. 799), in dem ein Skelett (Grab 54) ohne Grabbau gefunden wurde.

3.1.8.3.4. Das Haus XI

Das Haus XI bestand in der Nutzungsphase C9a aus sechs Räumen (AD, AF, AG in der westlichen und AB, BR und BS in der östlichen Hälfte). Bei fast allen Mauern des Hauses handelte es sich um Lehmziegelmauern. Im kleinen Raum AF (M792 im Osten + Mauereck M792 und Mauerfundament Inst. 292 im Süden + M188 im Westen + M1006 im Norden) wurden eine Türschwelle (Inst. 795) in der westlichen Abschlussmauer, ein Lehmfußboden (Inst. 570), eine Kochstelle (Inst. 725) und ein Grab (Grab 59) freigelegt. Das Grab enthielt ein Neugeborenes in den Resten eines Gefäßes.

Nördlich des Raumes AF befand sich der Raum AG (M792 im Osten + M1006 im Süden + M188 im Westen + M797 im Norden). Er hatte einen Lehmfußboden (Inst. 726) und ein Grab (Grab 57), welches die Überreste eines Kleinkindes enthielt.

Der Raum AD (M789 und M182 im Osten + M797 im Süden) ähnelte sich in den beiden Nutzungsphasen C9a und C9c. Nur ein neuer Lehmfußboden (Inst. 568) und eine kleines Mäuerchen (M309) wurden im Raum freigelegt.

Direkt östlich der Mauer M798 und gegenüber vom Raum AD, schloss sich der Raum AB (M181 im Süden + M798) an. Im Raum AB wurde ein gestampfter Lehmfußboden (Inst. 299) und ein Steinpflaster (Inst. 300) erfasst.

Südlich des Raumes AB lag der Raum BR (M307 im Osten + M791 im Süden + M182 im Westen + M181 im Norden). Er hatte einen Lehmfußboden (Inst. 854), einen großen Mahlstein-Unterlieger (Inst. 794) und einen kleinen, brotlaibförmigen Mahlstein.

Der letzte Raum BS (M187 im Süden + M182 im Westen + M791 im Norden) lag südlich des Raums BR. Im Raum BS befanden sich ein Lehmfußboden (Inst. 853) und ein Vorratsgefäß.

3.1.9. Die Architektur der Nutzungsphase C8¹⁰⁴

Die Befunde der Nutzungsphase C8 konnten wiederum nur im südwestlichen Teil der Grabungsstelle C2 freigelegt werden. Es handelte sich dabei um das Haus X, das Haus XI und einzelne Böden und Mauern der Nutzungsphase C8 unter dem Puššam-Haus (Haus IX). Die Häuser der Nutzungsphase C8 waren kleinteilige, sehr einfache Wohnhäuser und stehen in einer Kontinuität zu den Häusern der Nutzungsphase C11-C9. Sie erscheinen individuell und willkürlich aneinandergelagert. Im Haus X wurden drei aufeinanderfolgende Phasen unterschieden (Nutzungsphase C8a-c), im Haus XI hingegen nur zwei (Nutzungsphase C8a-b).

3.1.9.1. Die Nutzungsphase C8c

3.1.9.1.1. Das Haus X

Das Haus X bestand aus fünf sicher festgestellten Räumen und aus dem Hof DB (die Räume AQ, AP, AO, AI und AJ). Der Hof DB lag südwestlich der Räume des Hauses X. Sein Fußboden war ein Kieselboden (Inst. 764). Aufgrund der Art des Fußbodens kann dieser Raum als Hofbereich bezeichnet werden. Die Mauer M763 begrenzte den Hof im Osten. In dieser Mauer wurde ein Durchgang zum benachbarten Raum AP entdeckt.

Nördlich des Hofes DB schloss sich der Raum AQ (M319 im Osten + M840 im Westen + M717 im Norden) ohne Zwischenmauer an. Die verlegten Steine (Inst. 984) könnten die Basis dieser Südmauer dargestellt haben. Innerhalb des Raumes wurde ein Lehmfußboden (Inst. 833) freigelegt.

Der Raum AP (M311 im Osten + M595 im Süden + M763 im Westen + M313 im Norden) lag östlich des Hofes DB und war die zentrale Stelle im Haus X. Von der Südmauer war nur ein kleines Stück erhalten und in den anderen Mauern befand sich ein Türdurchgang

¹⁰⁴ Ebenda: 173–202.

zu den angrenzenden Räumen. Innerhalb des Raumes wurden ein Fußboden (Inst. 740) und ein kleines Lehmpodest (Inst. 312) freigelegt.

Nördlich des Raumes AP lag der Raum AO (M697 im Osten + M313 im Süden + M319 im Westen + M314 im Norden). Am Westende der Südmauer befand sich eine Schwelle (Inst. 739). Der Lehmfußboden (Inst. 733) des Raumes zog an die vier Begrenzungsmauern.

Der Raum AI (M194 im Osten + M195 im Süden + M311 im Westen + M313 und M698 im Norden) schloss sich östlich an den zentralen Raum AP an. Alle Mauern des Raumes bestanden aus Lehmziegeln. In der Westmauer M311 war ein Türdurchgang. Direkt hinter dem Eingang war ein Türangelstein in den Boden (Inst. 316) eingelassen worden. Ein Lehmziegelpodest (Inst. 1014) lag senkrecht an der nördlichen Seite der Nordmauer. Auf dem Kalkbelagfußboden (Inst. 290) befand sich ein Scherbenpflaster (Inst. 212).

Nordöstlich des Hauses X lag der Raum AJ (M698 im Süden + M697 im Westen + M716 im Norden). Die Nordmauer bestand aus Lehmziegelschutt. In der südlichen Raumreihe von Haus X wurden eine Lehmziegelmauer (M196) und ein Stampflehmfundament (Inst. 555) freigelegt.

Zwischen dem Haus X und dem Haus XI befanden sich eine auffällige, tiefe Aschegrube (Inst. 193) und ein Grab (Grab 56). Das Grab hatte eine eiförmige Grube und enthielt drei Gefäße und eine menschliche Rippe.

3.1.9.2. Die Nutzungsphase C8b

3.1.9.2.1. Das Haus X

Im Haus X in der Nutzungsphase C8b blieben alle Mauern der Nutzungsphase C8c erhalten. Neue Fußböden wurden in allen Räumen mit Ausnahme des Raumes AI eingezogen. Der Hof DB wurde mit einem neuen, mit einer Lage großer Scherben und Steine versehenen, Fußboden (Inst. 762) eingerichtet. Im Raum AQ wurde ein neuer Lehmfußboden (Inst. 737) freigelegt, auf dem ein Mahlstein lag. Auch ein neuer Lehmfußboden (Inst. 718) wurde im Raum AP erfasst.

Im Raum AO wurde der Fußboden (Inst. 712) der Nutzungsphase C8b auf die Schwelle (Inst. 739) heraufgezogen. Eine Herdstelle (Inst. 983) befand sich in der nördlichen Hälfte des Raumes. In der Mitte des Raumes lag eine kleine, runde, mit Lehm ausgestrichene Mulde (Inst. 735), die als Standvorrichtung für ein Gefäß diente. Im Raum AJ wurde ein Lehmfußboden (Inst. 167) erfasst.

In der südlichen Raumreihe des Hauses X existierte die Mauer M196 fort. Hinzu kam in der Nutzungsphase C8b eine zweite Lehmziegelmauer (M281). Sie könnten zusammen

die Begrenzung eines Raumes AK (M281 im Osten + 196 im Westen + M195 im Norden) im Südosten des Hauses X gebildet haben.

3.1.9.2.2. Das Haus XI

Das Haus XI bestand in der Nutzungsphase C8b aus sieben Räumen (Die Räume AF, AG, BG, AD, AB, BR und BS). Der kleine Raum AF hatte sich gegenüber der Nutzungsphase C9a nicht verändert, nur ein neuer Fußboden (Inst. 567), der durch eine Stein-Scherbenlage gebildet wurde, war hinzugefügt worden. Der Raum AF scheint eine Art Vorraum gewesen zu sein. Im Raum AG befand sich ein neuer Lehmfußboden (Inst. 360).

Westlich des Raumes AG befand sich der Raum BG (M188 im Osten + M422 im Süden + M423 im Westen). Sein Lehmfußboden (Inst. 303) verband sich mit dem Lehmfußboden des Raumes AG zu einer Fläche in den nördlichen Teilen der Räume AG und BG. Dadurch deutet sich eine Türverbindung an. In der Mitte des Raumes lag eine Herdstelle (Inst. 1015). Ein großes Gefäß befand sich im Boden unter der Westmauer M423. Die Funktion dieses Gefäßes blieb unklar.

Der Raum AD ist der größte Raum im Haus XI. Sein Lehmfußboden (Inst. 209) wurde von einer Grube (Inst. 214) gestört. Ob dies aber bereits in der Nutzungsphase C8b oder erst in der Nutzungsphase C8a stattfand, ist nicht zu klären. Die Mauer M797 bog an ihrem westlichen Ende nach Norden und mit einer weiteren kleinen Mauer (M309) formte sie einen kleinen Bereich im Osten des Raumes. Innerhalb dieses Bereiches befand sich ein Fußboden (Inst. 310).

Der Raum AB hatte einen Fußboden (Inst. 230), auf dem ein Mahlstein lag. Die zu der Nutzungsphase C9a gehörige, mit Asche gefüllte Grube wurde in der Nutzungsphase C8b weiter benutzt, aber ihre Funktion blieb ungewiss.

Die beiden Räume BR und BS veränderten gegenüber der Nutzungsphase C9 lediglich die Fußböden. Im Raum BR wurde die Lehmfläche (Inst. 793) mit Stein und Keramik gebildet. Diese zog genau wie der Vorgängerfußboden an den Mahlsteinunterlieger (Inst. 794). Auf diesem Fußboden lag wiederum ein Mahlsteinläufer. Im Raum BS wurde ein neuer Lehmfußboden (Inst. 721) freigelegt. Innerhalb des Raumes wurden eine Aschemulde (Inst. 730), eine tannurähnliche Installation (Inst. 729) und ein Kindergrab (Grab 63) in den Fußboden eingetieft.

Am südwestlichen Rand des Hauses XI befand sich die Scherbenlage Inst. 565. Sie bestand aus Keramik und Kieselsteinen. Es könnte sich um einen offenen Platz zwischen den Häusern X und XI oder um die westliche Verlängerung der Gasse AH gehandelt haben. Die östliche Verlängerung dieser Scherbenlage bildete die Begehungsfläche (Inst. 420) der Gasse AH. Sie bestand aus Scherben und Steinen. In ihrem östlichen Teil befand sich ein Gefäß (Inst. 352), das gut aufbereitete Tonklumpen enthielt.

3.1.9.3. Die Nutzungsphase C8a

3.1.9.3.1. Das Haus X

Der Raum AP des Hauses X wurde in der Nutzungsphase C8a in auffälliger Weise verändert. Alle anderen Räume blieben gegenüber der Nutzungsphase C8b im Prinzip unverändert. Das Haus bestand in der Nutzungsphase C8a aus fünf erfassten Räumen. Der Raum AP (M311 im Osten + M313 und M319 im Norden) vergrößerte sich in der Nutzungsphase C8a im Vergleich zur vorhergehenden Nutzungsphase und erstreckte sich über den Bereich des ehemaligen Hofes DB. Der Lehmfußboden (Inst. 320) hat sich als Fragment in den nördlichen Teilen des Raumes erhalten. Im Westteil des Raumes befand sich eine kleine Kochstelle (Inst. 317) und Scherben von einem zerbrochenen Gefäß. Neben dieser Kochstelle und auf dem Boden lag ein Gefäß (Grab 38), das die Knochen einer menschlichen Hand enthielt. Die Installation (Inst. 312) existierte auch noch in der Nutzungsphase C8a, war aber größer als in den Nutzungsphasen C8c und C8b. Direkt vor der rechten Ecke dieser Installation lag ein Teil eines schwarzen Gefäßes.

Im Raum AQ (M319 im Osten + M313 im Süden) befand sich der Fußboden Inst. 323, der aus zum Teil großformatigen Scherben bestand.

Die Begrenzungen des Raumes AO blieben dieselben wie in den vergangenen Bauphasen, aber ohne Ostmauer. Der Fußboden (Inst. 267) war eine Lehmfläche mit einem Kalkbelag. Ein kleines Lehmziegelpodest (Inst. 223) wurde vor die Südmauer M313 gestellt. Im südlichen und westlichen Teil bedeckte eine dichte Scherbenlage den Fußboden des Raumes.

Der Raum AI hatte sich gegenüber der Nutzungsphase C8c und C8b kaum verändert. Er hatte lediglich ein weiteres Lehmziegelpodest (Inst. 231) in der Nordwestecke des Raumes. Es handelt sich um eine bankartige Installation. Im Raum AK konnte für die Nutzungsphase C8a nur ein Fußboden (Inst. 210) freigelegt werden.

Zwischen der nordöstlichen Ecke des Raumes AI (Haus X) und dem Raum AD des Hauses XI befand sich ein Lehmfußboden (Inst. 165). Eine Grube (Inst. 197) lag im südöstlichen Teil des Raumes AK. Die Funktion der Grube blieb unklar.

3.1.9.3.2. Das Haus XI

Im Haus XI der Nutzungsphase C8a wurde der Raum EC (M186 im Osten + M187 im Süden + M188 im Westen + M184 im Norden) aus den vorhergehenden Räumen AF und AG zusammen gebildet. Dieser Raum hatte einen Stampflehmfußboden (Inst. 421).

Der Raum AD hatte sich in seiner Ausdehnung und Anlage gegenüber der Nutzungsphase C8b nicht verändert. Der Fußboden des Raumes (Inst. 209) hatte in der Nutzungsphase

C8b bestanden und ist auch der Nutzungsphase C8a zuzuweisen. Im Westen des Raumes befand sich ein Lehmziegelmauereck (M163). Der Mauerverlauf ließ eher auf einen Einbau in den Raum schließen, als auf eine Begrenzung des Raumes selbst. Der Fußboden des Raumes bestand im Westen aus Lehmfläche und im Osten aus Scherbenfläche. Dieser Boden wurde von zwei Gruben (Inst. 214 und 260) geschnitten. Die erste (Inst. 214) enthielt Asche. Die andere Grube (Inst. 260) war mit großen Gefäßen, Tierknochen, Asche, Lehmziegelfragmenten und auch Menschenknochen aufgefüllt. Dies wies darauf hin, dass es sich hier um ein Grab handelt. Unter dieser Grubenfüllung kam eine rechteckige Lehmziegelkiste (Grab 64) zum Vorschein. Innerhalb des Raumes lag ein Mahlsteinläufer und befand sich ein Keramikinventar (das konische Becher, Flaschen und mittelgroße bis große Vorratsgefäße umfasste).

Der größere Raum AC der Nutzungsphase C8a (M307 im Osten + M187 im Süden + M182 im Westen + M181 im Norden) bildete sich aus den beiden zusammengelegten Räumen BR und BS. Der Fußboden (Inst. 304) des Raumes war aus Stampflehm. Zahlreiche, zum Teil gesiegelte Tonsicherungen lagen im Westteil des Raumes. In der Nordostecke befand sich ein Mahlstein. Im oberen Drittel des Raumes befand sich eine weitere, quer verlaufende Mauer (M183). Es handelte sich wahrscheinlich um eine Zwischenmauer.

Der mögliche Raum AB (M181 im Süden + M213 und M154 im Norden) lag nördlich des Raumes AC. Er hatte einen Lehmfußboden (Inst. 178), der auf eine Steinfläche (Inst. 179) zog. Im Norden wurden die beiden Flächen von einer Aschegrube (Inst. 180, Nutzungsphase C7–8a) geschnitten.

3.1.9.3.3. Das Haus XIV

Das Gebäude IX der Nutzungsphase C7 (Puššam-Haus) war durch die Architektur des akkad-zeitlichen Wohnviertels überlagert. In der Nordwestecke des Gebäudes IX, unter dem Fußboden (Inst. 575) der Nutzungsphase C7b, wurden Teile eines älteren Hauses entdeckt (Haus XIV). Die Bauart und die Ausrichtung der erfassten Lehmziegelmauer M576 entsprachen nicht den Mauern des Puššam-Hauses. Ein Lehmfußboden (Inst. 577) zog von Süden an die Mauer M576. Auf diesem Boden befanden sich Reste eines Auflassungsinventars. Östlich der Mauer M576 war ein Teil einer weiteren Lehmziegelmauer (M580) erhalten. Zwischen der Mauer M576 und Mauer M580 befand sich ein eingelassener Mahlsteinunterlieger aus Basalt. Stratigraphisch und nach dem Keramikbefund wurde der Raum in die Nutzungsphase C8 datiert.

In der Nordostecke der Grabungsstelle A113 war ein Mauerstück (M391) erhalten. Südlich dieses Mauerstücks wurde eine weitere Mauer (M819) freigelegt. Auf der Nordostecke der Mauer M819 lag ein kleiner Türangelstein (Inst. 827), der zur gleichen Architektur wie die Mauer M819 gehörte.

3.1.9.3.4. Das Haus XVII

Die Mauer M55 bildete mit der Mauer M213 eine Doppelmauer. Dies wies darauf hin, dass sich an dieser Stelle vermutlich ein separates Haus (Haus XVII) befand. Im Raum AA (M152 im Osten + M55 im Süden + M151 im Norden) wurde ein Lehmfußboden (Inst. 177) freigelegt.

Südöstlich an den Raum AA schlossen die zwei Räume Y und Z an. Der Raum Y bestand aus drei Lehmziegelmauern (M139 im Süden + M154 im Westen + M138 im Norden). Auf dem Fußboden (Inst. 136) des Raumes Y lagen einige Tongefäße (ein konischer Becher enthielt schwarzes, organisches Material, dazu kamen zwei Fragmente eines großen Vorratsgefäßes) und drei Steingeräte (ein Mahlsteinläufer und zwei Stößel), die wohl die Reste eines Rauminventars darstellen. Anhand der Funde könnte die Funktion des Raumes in der Nahrungszubereitung und Lagerung von Nahrungsmitteln bestanden haben. Im Raum Z (M141 im Osten + M139 im Norden) wurde der Fußboden nicht freigelegt.

3.1.9.3.5. Der Hofbereich BB

Nördlich und östlich des Raumes Y wurden Installationen freigelegt, die drei Phasen der Nutzungsphase C8a zugeordnet werden (C8a3 bis C8a1), ohne dass aber stratigraphische Verbindungen zu den Fußböden der Nutzungsphase C8a im Inneren des Haus XVII bestanden hätten.

Die älteste Nutzungsphase C8a3 bestand aus zwei verbundenen Begehungsflächen (Inst. 456 und Inst. 455). Die Lehmfläche (Inst. 456) zog an Tannur Inst. 480. Tananir lagen zumeist in offenen Hofbereichen. Dieser Bereich lag nördlich des Hauses XVII und gehörte mit großer Wahrscheinlichkeit noch zum Grundstück dieses Hauses.

Die Lehmfläche Inst. 464 lag über der vorhergehenden Lehmfläche (Inst. 465) und wurde deshalb der Nutzungsphase C8a2 zugewiesen. Sie zog an das Stampflehmfundament Inst. 466, das somit auch der Nutzungsphase C8a zugewiesen werden könnte.

Über der Begehungsfläche (Inst. 464) der Nutzungsphase C8a2 war noch eine Lehmfläche (Inst. 463), die sich zu der Nutzungsphase C8a1 zuordnen lässt. Auch eine Grube (Inst. 482) wurde erfasst. Sie war mit Asche, Lehmerde und zwei vollständigen Tierskeletten verfüllt. Die Verfüllung deutete wohl auf eine Nutzung der Installation als Abfallgrube hin.

3.2. Grabungsstelle B6

3.2.1. Der nördliche Teil der Grabungsstelle B6 (Die Lehmziegelterrasse)¹⁰⁵

3.2.1.1. Die Nutzungsphase BN4

Die Lehmziegelterrasse (B6-Inst. 26) für den Tempel BA existierte in allen erfassten Nutzungsphasen. Sie wurde in den Arealen A72, A71, A70 und A60 freigelegt. Südlich davon schlossen die Steine der Treppe (B6-Inst. 30) an. Die Höhe der Terrasse bis zum Fuß der Steintreppe betrug mindestens 9,80m. Im Bereich der Terrasse wurden vier parallele Steininstallationen (B6-Inst. 4, Inst. 22, Inst. 9 und Inst. 25) erfasst. Hierbei könnte es sich um Mauerfundamente handeln.

Nördlich der Lehmziegelterrasse wurden zwei Flächen unterschieden, die zu den Nutzungsphasen BN4a und BN4b gehören.

3.2.1.1.1. Die Nutzungsphase BN4b

Die ältere, unebene Lehmfläche (B6- Inst. 23) entstand im gesamten T10 des Areals A73. Zusätzlich zu dieser Nutzungsphase wurde auch eine Lage aus flach liegenden Steinreihen (B6-Inst. 24) erfasst. Es handelt sich um ein für eine Mauer vorgesehenes Fundament.

3.2.1.1.2. Die Nutzungsphase BN4a

Die jüngere, unebene Lehmfläche (B6-Inst. 31) wurde im T10 des Areals A73 erfasst.

3.2.1.2. Die Nutzungsphase BN3

Die Nutzungsphase BN3 wurde in den Arealen A73, A72 und A71 freigelegt. Die Architektur dieser Nutzungsphase stellten zwei Begehungsflächen (B6-Inst. 11 und Inst. 20) dar, die durch eine Mauer getrennt wurden. Beide Begehungsflächen bestanden aus unebenen Lehmflächen, die an die Terrassierungssteine (B6-Inst. 4) und zugehörige Terrassierungsmauer (B6-M21) heranzogen. Eine Steinreihe (B6-Inst. 22) erfasste am Südende die Lehmfläche (B6-Inst. 20), die als eine kleine Terrassierung interpretiert worden ist und bereits zur Zeit der Nutzungsphase BN4 existierte.

3.2.2. Der südliche Teil der Grabungsstelle B6¹⁰⁶

Der südliche Teil der Grabungsstelle B6 wurde von den Arealen A50, A60, A70 und A80 eingenommen.

¹⁰⁵ Bianchi, 2014: 86–89.

¹⁰⁶ Ebenda: 91–97.

3.2.2.1. Die Nutzungsphase BS6 (Die Nutzungsphasen BS6b und BS6a)

Die Nutzungsphase BS6 erfasste nur den westlichen Bereich der Lehmziegelterrasse und stellt die älteste freigelegte Nutzungsphase der Ausgrabungen in den Grabungsstellen B6 und C2 dar. Eine Lehmziegelsetzung (B6-Inst. 53) wurde in der Mitte des Testschnitts T16 im Areal A60 freigelegt. Sie erstreckte sich in nord-südlicher Richtung über die gesamte Breite des Testschnitts und stellte höchstwahrscheinlich die westliche Kante der Lehmziegelterrasse (B6-Inst. 26) dar. An diese Installation zogen zwei Flächen heran, die ein älteres und ein jüngeres Benutzungsniveau der Nutzungsphase BS6 definierten.

Die alte Lehmfläche (B6-Inst. 39) kennzeichnete die Nutzungsphase BS6b, die jüngere Lehmfläche (B6-Inst. 34) die Nutzungsphase BS6a. Über dem letzten Boden befand sich der Fuß eines Ninive-V-Pokals. Dies zeigt, dass die Terrasse zur Zeit der Nutzungsphase BS6 (späte Ninive-V-Zeit) schon bestanden hatte.

3.2.2.2. Die Nutzungsphase BS5

Direkt über der Nutzungsphase BS6 lag Nutzungsphase BS5. Die Lehmfläche (B6-Inst. 38) dieser Nutzungsphase wurde in den Testschnitten T17 und T16 erfasst. Im Osten zog sie an die Lehmziegelmauer B6-M33 und im Westen an die Lehmziegelmauer B6-Inst. 35.

3.2.3. Das Tempeloval¹⁰⁷

3.2.3.1. Die Nutzungsphase BO3

In der südlichen Hälfte des Testschnittes T23 im Areal A111 befand sich eine breite Lehmziegelmauer (B6-Inst. 52). Anhand ihrer Keramikfunde datiert man sie in die Frühe Bronzezeit (Früh-Ġazira II). Es könnte sich um einen frühen Zustand der Umfassungsmauer des Tempels handeln.

3.2.4. Die Steintreppe und der freie Platz A¹⁰⁸

Zwischen den Grabungsstellen C2 und B6 befanden sich der freie Platz A und die Steintreppe (B6- Inst. 30) zur Tempelterrasse.

¹⁰⁷ Ebenda: 115–116.

¹⁰⁸ Ebenda: 103–104.

3.2.4.1 Die Nutzungsphase C8

Die Baureste der Nutzungsphase C8 erstreckten sich südlich der Lehmziegelterrasse im Areal B6-A70 bis zum Areal C2-A77. Sie bestanden aus einer Steintreppe (B6-Inst. 30), einer dazu gehörigen Steinmauer und den Begehungsflächen der Freifläche A. Die massive Steintreppe lag in den Arealen B6-A70 und C2-A79. Sie bestand aus 25 Stufen (Steinplatten) und ihre Höhe erreichte ca. 5,75m. Auf den drei südlichsten Stufen dieser Treppe und im Areal A79 war eine Steinmauer (B6-Inst. 993). Weiter nach Süden wurde die älteste Lehmfläche des zentralen Platzes A (Inst. 918) freigelegt. Sie erstreckte sich über die Areale A79, A78 und A77 auf ca. 19m. Sie zog nur an die Steintreppe und an keine anderen Baustrukturen heran, was zeigt, dass in der Nutzungsphase C8 der Bereich zwischen der Steintreppe und dem Wohnviertel C2 ein freier Platz war.

4. Technologie und Typologie

4.1. Die technologischen Merkmale der Waren

Die Waren, also ,die Zusammensetzung des Tones nach dem Brennvorgang¹⁰⁹ die aus der FGII- bis FGIV-Periode Mozas bekannt sind, können in insgesamt einundzwanzig Waren unterteilt werden. Im Allgemeinen macht die sandfarbige Ware 2 mit 39,7% den größten Anteil des Warenrepertoires aus, gefolgt von der grünen Ware 4 mit 25,3% (Tab. 4). Allerdings gilt es festzuhalten: Ein hoher Anteil in Relation zum Gesamtrepertoire jeder Nutzungsphase trifft in FGIIIa zunächst auf die Ware 4 zu¹¹⁰, ändert sich aber in der Nutzungsphase C12 der FGIIIb-Periode¹¹¹ und den Nutzungsphasen der FGIV-Periode,¹¹² wo der Anteil der Ware 2 am höchsten ist.

Die *reserved slip*-Ware 15 erscheint lediglich in einer Scherbe, die zur FGII-Periode¹¹³ gehört, wobei *dark-rimmed orange bowls*-Ware 19 erstmals in der Nutzungsphase C10 der FGIV-Periode auftritt und in den folgenden Nutzungsphasen C09 und C08 der FGIV zunimmt (Tab. 4).

Hinsichtlich der technologischen Merkmale der Waren in den Tabellen 2–15 ist festzustellen:

- Die Masse der Keramik hat mittlere Brandhärte, mit Ausnahme der drei Waren 8, 10 und 11, die meist eine harte Brandhärte vorweisen und der Ware 3, bei der meist eine weiche Brandhärte vorzufinden ist (Tab. 5).
- Die Keramik zeigt meist keine Besonderheiten in ihrer Brandart (94,8%), was auf einen kontrollierten Brandvorgang hindeutet (Tab. 6). Das Vorliegen von Fehlbrand deutet auf die lokale Keramik-Produktion in Tall Mozan hin, unabhängig davon, ob die Ausgrabung den genauen Produktionsort offenlegt (Tab. 6).
- Als Materialhauptmagerung weisen die meisten Waren Häcksel auf (67,7%), gefolgt von feinem Quarz als Nebemagerung (34,3%), mit Ausnahme der Waren 4 und 5, die als Hauptmagerung feinen Quarz aufweisen (Tab. 7, 8).
- Es kann festgehalten werden, dass die harten Waren, wie z. B. metallische Ware 8, grüne, polierte Ware 10 sowie grüne, unpolierte Ware 11 keine Magerung aufweisen.

¹⁰⁹ Rice, 1987: 476.

¹¹⁰ Die FG IIIa Periode weist auf den Nutzungsphasen C16, C15, C14 und C13.

¹¹¹ Die Nutzungsphase C12 repräsentiert die FGIIIb Periode, deren Existenz in Tall Mozan eine der Hauptanliegen dieser Studie darstellt.

¹¹² Die FG IV besteht aus den Nutzungsphasen BN03, BN04, BN04a, BN04b in der Grabungsstelle B6 und den Nutzungsphasen C08, C09, C10, C11 in der Grabungsstelle C2.

¹¹³ Die FG II Periode enthält den Nutzungsphasen BS6b, BS6a, BO3, BS5-6, und BS5.

- Falls sie doch gemagert waren, war der Anteil an feinem Quarz höher als der von Häcksel (Tab. 7, 8).
- Den ersten Platz in Bezug auf die Oberflächenbeschaffenheit nimmt innen wie außen die tongrundige Variante ein, gefolgt von deckendem *self slip* (Tab. 9, 10).
- Die Oberflächenbehandlung innen und außen in den Tabellen 11 und 12 zeigt, dass die Mehrheit der Mozankeramik zur Kategorie ‚unauffällig‘ gehört. Die Ausnahmen sind: Ware 3, deren größter Anteil geglättet ist, Ware 10, deren größter Anteil poliert ist und Ware 15, die Verstrichspuren hat sowie Ware 20, deren größter Anteil ebenfalls geglättet ist (Tab. 11, 12).
- Die dominanteste Formgebungstechnik ist die schnelldrehende Töpferscheibe (98,8%), was auf fast alle Waren zutrifft. Meist sind enge, flache Ziehspuren an den Scherben identifizierbar (79,2%), außer im Hinblick auf zwei Waren: Ware 3 und Ware 30, die handgemacht sind (Tab. 13, 14).
- Bei der Mehrheit der Böden sind keine Herstellungsspuren zu finden (93,5 %). Es ist eine Tendenz zum Vorhandensein von spiralförmigen Spuren an den Böden der metallischen Waren 8 und 10 sowie der imitierenden metallischen Waren 9 und 11 festzustellen (Tab. 15).
- Die Benutzungsspuren konzentrieren sich hauptsächlich auf verschmauchte Spuren, die diese Scherben als Teile von Kochtöpfen identifizieren (s. Tab. 36) oder bei denen Phasen der Brandnutzung zu finden sind. Die verschmauchten Spuren treten bei 329 von 600 Scherben auf. Ebenso lassen sich 169 bitumisierte Scherben verzeichnen (Tab. 16). Das Vorkommen von Bitumen weist auf die gelegentliche Verwendung als Klebstoff zur Reparatur einiger Gefäße hin. Flächendeckend bitumisierte Gefäße könnten darauf hindeuten, dass Bitumen zur Vermeidung des Auslaufens von Flüssigkeit aus einigen der Gefäße verwendet wurde.¹¹⁴ Bei manch teilweise bitumisierten Scherben wurde Bitumen vermutlich zum Dekorieren verwendet.
- In Relation zu den 13083 unverzierten Scherben sind nur 776 (5,6%) dekoriert (Tab. 17). Dies spiegelt den keramischen Kontext des Repertoires (siehe dazu voriges Kapitel „Stratigraphie“) wider: Die FGIV-Periode umfasst ein Viertel der Besiedlungsdauer, FGIIIa und FGIIIb repräsentieren außerhäusliche Aktivitäten und die FGII-Zeitspanne steht für sehr eingeschränkte Aktivitäten. Somit lässt sich festhalten, dass das entdeckte Keramikrepertoire vielmehr funktionalen Zwecken diente, wie z. B. der tägliche Gebrauch beim Kochen oder zur Aufbewahrung, statt rein ästhetischen Funktionen zu dienen.

¹¹⁴ Schmidt 2013: 14.

- Eine beobachtbare Tendenz zur Spezialisierung zwischen einer Dekorationstechnik und einer Ware liegt vor, wie z. B. ein heller Randstreifen in Verbindung mit Ware 21, was hauptsächlich mit den Näpfen und Bechern zu tun hat (Tab. 52), wohingegen die Kammstrichverzierungen der Ware 25 hauptsächlich mit dem Gefäßtyp große Schüsseln und Töpfe (Tab. 52) in Zusammenhang stehen und schließlich aufgesetzte Wülste bei Ware 2 mit großen Schüsseln in Verbindung zu bringen sind (Tab. 17, 52).
- Der größte Anteil der Scherben mit Löchern, Sieblöchern und Lappenhenkeln sind aus Ware 2 hergestellt und der größte Teil der Tüllen gehört zur Ware 4 sowie zu den Tüllenfläschchen der FGIIIa-Periode (Tab. 18, 32, 33b).

Der Vergleich zwischen den technologischen Merkmalen der grauen metallischen Ware 8 und der grünen metallischen Ware 10 zeigt (Tab. 19, 20): Die graue Ware 8 erscheint in FGII, ihr größter Anteil liegt in der Nutzungsphase C13 der FGIIIa, sie kommt aber in FGIV weiterhin vor. Die grüne Ware 10 erscheint erstmals in der Nutzungsphase C16 der FGIIIa und ihr größter Anteil ist in der Nutzungsphase C15 der FGIIIa-Periode zu finden, in FGIIIb und FGIV ist sie selten zu beobachten.

- Die Waren 8 und 10 sind als harte Waren klassifiziert. Harte Scherben stellen 40,1% der Waren 8, an zweiter Stelle kommen die klingenharten Scherben mit 33,6%, während bei Ware 10 die harten Scherben 46,7% ausmachen und an zweiter Stelle die Scherben mittlerer Härte mit 36,7% vorkommen.
- Mit Bezug auf die Brandart lassen sich bei den beiden Waren 8 und 10 keine Besonderheiten feststellen, was darauf schließen lässt, dass kontrollierte Brennprozesse vorhanden waren.
- Die meisten Scherben weisen keine Magerung auf, falls doch, handelt es sich um feinen Quarz.
- Die Oberflächenbeschaffenheit beider Waren ist sowohl innen als auch außen tongrundig.
- Die Oberflächenbehandlung innen und außen ist bei Ware 8 unauffällig, hingegen ist sie bei Ware 10 poliert.
- Beide Waren sind auf Töpferscheiben hergestellt worden.
- Der Hauptanteil der Scherben der Ware 8 ist rein (kein Dekor 92,7%), aber bei 6,6% sind gewellte Oberflächen zu beobachten und bei 0,7% flächendeckende Bemalung. Im Vergleich dazu verhält es sich bei Ware 10 so, dass 96,7% kein Dekor aufzeigen, selten liegen Randsstreifen vor (3,3%).

- 0,7 % der Ware 8 hat Doppelösenhenkel, während bei Ware 10 keine Henkel vorhanden sind. Henkel der Ware 8 kommen auf Flaschen vor, solche der Ware 10 meist auf Näpfen (Tab. 22b).

Tab. 4. Waren pro Nutzungsphase

Waren	Nutzungsphasen											Anteile
	B6-FGII	B6-FGIV	C08	C09	C10	C11	C12	C13	C14	C15	C16	
1	11.3%	10.7%	16.0%	13.0%	9.8%	9.1%	18.2%	11.7%	7.8%	8.6%	11.6%	13.0%
2	30.6%	46.8%	49.3%	50.9%	52.7%	53.9%	36.5%	28.7%	29.1%	29.2%	32.6%	39.7%
3	0.0%	0.0%	0.1%	0.0%	0.0%	0.0%	0.1%	0.0%	0.0%	0.0%	0.0%	0.0%
4	15.6%	3.9%	14.2%	12.0%	16.8%	14.2%	28.0%	35.5%	42.9%	42.1%	34.4%	25.3%
5	7.0%	10.2%	0.6%	0.5%	0.6%	0.5%	0.5%	0.7%	2.5%	0.5%	1.1%	0.9%
6	0.5%	2.9%	1.1%	0.9%	0.9%	1.8%	1.7%	3.0%	1.3%	3.3%	2.3%	1.9%
7	3.2%	3.4%	3.7%	4.0%	4.3%	5.9%	2.5%	2.7%	1.1%	2.1%	3.3%	3.1%
8	2.2%	1.0%	0.7%	0.7%	0.6%	0.9%	1.3%	1.4%	1.3%	0.8%	0.7%	1.0%
9	0.5%	0.0%	0.2%	0.1%	0.2%	0.5%	0.1%	0.1%	0.0%	0.1%	0.1%	0.1%
10	0.0%	0.0%	0.2%	0.5%	0.2%	0.9%	0.1%	0.8%	0.9%	1.7%	1.3%	0.6%
11	0.0%	0.0%	0.8%	0.9%	1.3%	0.5%	0.9%	2.7%	1.5%	3.8%	2.5%	1.7%
12	0.0%	0.5%	0.2%	0.5%	0.0%	0.0%	0.5%	0.2%	0.4%	0.6%	0.4%	0.3%
13	11.3%	0.5%	0.2%	0.0%	0.0%	0.0%	0.2%	0.2%	0.0%	0.4%	1.2%	0.4%
15	0.5%	0.0%	0.0%	0.0%	0.0%	0.0%	0.0%	0.0%	0.0%	0.0%	0.0%	0.0%
19	0.0%	0.0%	0.4%	0.6%	0.6%	0.0%	0.0%	0.0%	0.0%	0.0%	0.0%	0.2%
20	0.0%	1.0%	0.5%	0.5%	0.2%	0.5%	1.0%	1.5%	1.5%	0.9%	0.8%	0.9%
21	0.0%	0.0%	1.5%	0.5%	0.2%	0.5%	1.9%	1.8%	2.2%	1.2%	1.8%	1.4%
22	5.4%	0.0%	0.3%	0.3%	1.1%	0.0%	0.5%	0.1%	0.4%	0.3%	0.5%	0.4%
23	11.8%	16.1%	7.2%	9.6%	7.0%	10.5%	5.6%	8.6%	7.3%	4.1%	5.4%	7.4%
25	0.0%	2.9%	2.7%	4.3%	3.4%	0.5%	0.2%	0.1%	0.0%	0.1%	0.0%	1.5%
30	0.0%	0.0%	0.0%	0.0%	0.0%	0.0%	0.0%	0.0%	0.0%	0.1%	0.0%	0.0%
Summe	100.0%	100.0%	100.0%	100.0%	100.0%	100.0%	100.0%	100.0%	100.0%	100.0%	100.0%	100.0%
Anzahl	186	205	3583	1898	469	219	1386	2946	550	1588	829	13859

Tab. 5. Brandhärte pro Ware

Waren	Brandhärte				Summe	Anzahl
	weich (1)	mittel (2)	hart (3)	sehr hart (4)		
1	0.3%	96.4%	3.3%	0.0%	100.0%	1803
2	0.8%	96.9%	2.3%	0.0%	100.0%	5497
3	50.0%	33.3%	16.7%	0.0%	100.0%	6
4	0.5%	86.6%	12.6%	0.3%	100.0%	3509
5	0.0%	90.8%	9.2%	0.0%	100.0%	130
6	0.0%	78.2%	21.8%	0.0%	100.0%	262
7	16.8%	82.1%	1.1%	0.0%	100.0%	435
8	2.2%	24.1%	40.1%	33.6%	100.0%	137
9	0.0%	84.2%	15.8%	0.0%	100.0%	19
10	0.0%	36.7%	46.7%	16.7%	100.0%	90
11	0.8%	25.3%	58.2%	15.6%	100.0%	237
12	2.2%	89.1%	8.7%	0.0%	100.0%	46
13	0.0%	94.3%	5.7%	0.0%	100.0%	53
15	0.0%	100.0%	0.0%	0.0%	100.0%	1
19	0.0%	96.4%	3.6%	0.0%	100.0%	28
20	0.0%	95.8%	4.2%	0.0%	100.0%	120
21	0.0%	90.5%	9.5%	0.0%	100.0%	189
22	7.3%	90.9%	1.8%	0.0%	100.0%	55
23	13.9%	82.4%	3.2%	0.5%	100.0%	1031
25	1.0%	98.6%	0.5%	0.0%	100.0%	209
30	0.0%	100.0%	0.0%	0.0%	100.0%	2
Anteile	2.2%	89.8%	7.3%	0.8%	100.0%	13859

Tab. 6. Brandart pro Ware

Ware	Brandart						Summe	Anzahl
	keine Besonderheiten (0)	uneinheitlich gebrannt (1)	Fehlbrand (2)	Sekundärbrand (3)	sehr wenig gebrannt (4)	Häcksel nicht ausgebrannt (5)		
1	98.7%	0.7%	0.1%	0.0%	0.0%	0.6%	100.0%	1803
2	91.1%	0.8%	0.2%	0.1%	0.1%	7.6%	100.0%	5497
3	33.3%	0.0%	0.0%	0.0%	66.7%	0.0%	100.0%	6
4	97.7%	1.9%	0.2%	0.0%	0.0%	0.2%	100.0%	3509
5	98.5%	1.5%	0.0%	0.0%	0.0%	0.0%	100.0%	130
6	96.2%	3.4%	0.0%	0.0%	0.0%	0.4%	100.0%	262
7	96.3%	1.1%	0.2%	0.2%	0.9%	1.1%	100.0%	435
8	95.6%	2.9%	0.7%	0.0%	0.0%	0.7%	100.0%	137
9	100.0%	0.0%	0.0%	0.0%	0.0%	0.0%	100.0%	19
10	92.2%	7.8%	0.0%	0.0%	0.0%	0.0%	100.0%	90
11	89.0%	5.1%	5.5%	0.0%	0.4%	0.0%	100.0%	237
12	93.5%	2.2%	2.2%	0.0%	0.0%	2.2%	100.0%	46
13	98.1%	1.9%	0.0%	0.0%	0.0%	0.0%	100.0%	53
15	100.0%	0.0%	0.0%	0.0%	0.0%	0.0%	100.0%	1
19	100.0%	0.0%	0.0%	0.0%	0.0%	0.0%	100.0%	28
20	95.0%	0.0%	0.0%	0.0%	0.0%	5.0%	100.0%	120
21	92.6%	7.4%	0.0%	0.0%	0.0%	0.0%	100.0%	189
22	89.1%	0.0%	0.0%	1.8%	0.0%	9.1%	100.0%	55
23	97.4%	0.7%	1.4%	0.0%	0.0%	0.6%	100.0%	1031
25	96.7%	0.0%	0.0%	0.0%	0.0%	3.3%	100.0%	209
30	100.0%	0.0%	0.0%	0.0%	0.0%	0.0%	100.0%	2
Anteile	94.8%	1.3%	0.4%	0.1%	0.1%	3.4%	100.0%	13859

Tab. 7. Materialhauptmagerung pro Ware

Ware	Material Hauptmagerung										Summe	Anzahl
	keine Magerung (0)	Häcksel (1)	feiner Quarz (2)	grober Quarz (3)	Kalk (4)	Kalkspat (5)	Glimmer (6)	dunkles Material (7)	Schamott (8)	Tonverunreinigungen (9)		
1	1.3%	97.2%	1.3%	0.0%	0.1%	0.0%	0.0%	0.0%	0.0%	0.1%	100%	1803
2	0.3%	99.1%	0.6%	0.0%	0.1%	0.0%	0.0%	0.0%	0.0%	0.0%	100%	5497
3	0.0%	100.0%	0.0%	0.0%	0.0%	0.0%	0.0%	0.0%	0.0%	0.0%	100%	6
4	43.5%	10.1%	40.4%	0.1%	1.2%	0.0%	0.1%	0.1%	0.1%	4.4%	100%	3509
5	30.0%	7.7%	50.8%	1.5%	10.0%	0.0%	0.0%	0.0%	0.0%	0.0%	100%	130
6	3.1%	32.4%	31.3%	1.1%	24.8%	1.9%	0.4%	1.5%	0.0%	3.4%	100%	262
7	0.5%	52.9%	5.5%	27.4%	0.9%	0.2%	12.0%	0.7%	0.0%	0.0%	100%	435
8	75.2%	9.5%	12.4%	0.0%	2.2%	0.0%	0.7%	0.0%	0.0%	0.0%	100%	137
9	26.3%	36.8%	36.8%	0.0%	0.0%	0.0%	0.0%	0.0%	0.0%	0.0%	100%	19
10	61.1%	10.0%	23.3%	0.0%	1.1%	0.0%	0.0%	0.0%	0.0%	4.4%	100%	90
11	47.7%	12.7%	26.6%	0.0%	2.5%	0.4%	0.4%	0.0%	0.0%	9.7%	100%	237
12	17.4%	69.6%	13.0%	0.0%	0.0%	0.0%	0.0%	0.0%	0.0%	0.0%	100%	46
13	22.6%	60.4%	13.2%	0.0%	0.0%	0.0%	0.0%	0.0%	0.0%	3.8%	100%	53
15	100.0%	0.0%	0.0%	0.0%	0.0%	0.0%	0.0%	0.0%	0.0%	0.0%	100%	1
19	17.9%	50.0%	28.6%	0.0%	0.0%	0.0%	3.6%	0.0%	0.0%	0.0%	100%	28
20	6.7%	78.3%	6.7%	0.8%	5.0%	0.8%	0.0%	0.0%	0.0%	1.7%	100%	120
21	40.7%	31.2%	22.8%	0.0%	4.8%	0.0%	0.0%	0.0%	0.0%	0.5%	100%	189
22	0.0%	98.2%	1.8%	0.0%	0.0%	0.0%	0.0%	0.0%	0.0%	0.0%	100%	55
23	1.2%	91.5%	4.4%	0.0%	0.0%	0.0%	0.0%	0.1%	0.0%	2.9%	100%	1031
25	0.5%	98.6%	1.0%	0.0%	0.0%	0.0%	0.0%	0.0%	0.0%	0.0%	100%	209
30	50.0%	50.0%	0.0%	0.0%	0.0%	0.0%	0.0%	0.0%	0.0%	0.0%	100%	2
Anteile	14.5%	67.7%	13.5%	0.9%	1.1%	0.1%	0.4%	0.1%	0.0%	1.7%	100%	13859

Tab. 8. Materialnebenmagerung pro Ware

Ware	Material Nebenmagerung										Summe	Anzahl
	keine Magerung (0)	Häcksel (1)	feiner Quarz (2)	grober Quarz (3)	Kalk (4)	Kalkspat (5)	Glimmer (6)	dunkles Material (7)	Schamott (8)	Tonverunreinigungen (9)		
1	4.6%	0.3%	58.0%	0.8%	19.2%	0.5%	0.2%	0.5%	0.2%	15.7%	100.0%	1803
2	1.0%	0.7%	48.3%	1.8%	29.3%	1.7%	0.5%	1.0%	0.4%	15.2%	100.0%	5497
3	0.0%	0.0%	66.7%	33.3%	0.0%	0.0%	0.0%	0.0%	0.0%	0.0%	100.0%	6
4	75.5%	0.1%	10.1%	0.4%	2.7%	0.0%	0.6%	0.1%	0.0%	10.4%	100.0%	3509
5	63.8%	0.0%	16.2%	3.1%	12.3%	0.0%	1.5%	0.8%	0.0%	2.3%	100.0%	130
6	6.5%	1.1%	22.1%	3.4%	52.7%	1.5%	2.3%	1.1%	0.4%	8.8%	100.0%	262
7	5.1%	1.1%	21.1%	46.0%	2.5%	1.1%	19.8%	2.8%	0.5%	0.0%	100.0%	435
8	90.5%	0.0%	6.6%	0.7%	0.7%	0.7%	0.7%	0.0%	0.0%	0.0%	100.0%	137
9	52.6%	0.0%	26.3%	0.0%	10.5%	0.0%	5.3%	0.0%	0.0%	5.3%	100.0%	19
10	88.9%	0.0%	8.9%	0.0%	0.0%	0.0%	0.0%	0.0%	0.0%	2.2%	100.0%	90
11	81.9%	0.8%	5.9%	0.0%	0.8%	0.0%	0.4%	0.0%	0.0%	10.1%	100.0%	237
12	30.4%	0.0%	30.4%	4.3%	23.9%	2.2%	0.0%	0.0%	0.0%	8.7%	100.0%	46
13	20.8%	0.0%	35.8%	0.0%	13.2%	0.0%	0.0%	0.0%	0.0%	30.2%	100.0%	53
15	100.0%	0.0%	0.0%	0.0%	0.0%	0.0%	0.0%	0.0%	0.0%	0.0%	100.0%	1
19	35.7%	3.6%	50.0%	0.0%	7.1%	0.0%	3.6%	0.0%	0.0%	0.0%	100.0%	28
20	5.8%	0.0%	55.8%	12.5%	14.2%	0.8%	10.8%	0.0%	0.0%	0.0%	100.0%	120
21	61.9%	0.0%	21.2%	0.5%	6.3%	0.0%	0.5%	0.0%	0.0%	9.5%	100.0%	189
22	1.8%	3.6%	21.8%	32.7%	7.3%	1.8%	29.1%	1.8%	0.0%	0.0%	100.0%	55
23	2.1%	0.1%	20.9%	0.0%	3.3%	0.5%	0.0%	0.8%	0.1%	72.3%	100.0%	1031
25	0.5%	0.0%	49.3%	1.4%	15.8%	1.0%	0.0%	1.0%	0.5%	30.6%	100.0%	209
30	50.0%	0.0%	0.0%	0.0%	50.0%	0.0%	0.0%	0.0%	0.0%	0.0%	100.0%	2
Anteile	25.3%	0.4%	34.3%	2.8%	16.9%	0.9%	1.3%	0.7%	0.2%	17.2%	100.0%	13859

Tab. 9. Oberflächenbeschaffenheit innen pro Ware

Ware	Oberflächenbeschaffenheit innen								Summe	Anzahl
	Oberfläche nicht erhalten (0)	tongrundig (1)	transparenter <i>selfslip</i> (3)	deckender <i>selfslip</i> (4)	deckender <i>slip</i> (6)	Hautung (7)	<i>reserved slip</i> (8)	versintert (9)		
1	0.1%	58.4%	0.4%	34.2%	6.3%	0.2%	0.1%	0.4%	100.0%	1803
2	0.4%	41.0%	0.0%	45.1%	12.5%	0.6%	0.0%	0.3%	100.0%	5497
3	0.0%	66.7%	0.0%	33.3%	0.0%	0.0%	0.0%	0.0%	100.0%	6
4	0.1%	70.0%	0.1%	25.8%	4.0%	0.0%	0.0%	0.0%	100.0%	3509
5	0.0%	52.3%	2.3%	42.3%	3.1%	0.0%	0.0%	0.0%	100.0%	130
6	0.0%	50.8%	0.4%	37.0%	11.5%	0.4%	0.0%	0.0%	100.0%	262
7	0.7%	46.7%	0.0%	40.9%	11.3%	0.2%	0.0%	0.2%	100.0%	435
8	0.0%	58.4%	0.0%	29.2%	12.4%	0.0%	0.0%	0.0%	100.0%	137
9	0.0%	47.4%	0.0%	31.6%	15.8%	0.0%	5.3%	0.0%	100.0%	19
10	0.0%	72.2%	1.1%	23.3%	3.3%	0.0%	0.0%	0.0%	100.0%	90
11	0.0%	57.4%	0.0%	32.5%	10.1%	0.0%	0.0%	0.0%	100.0%	237
12	2.2%	56.5%	0.0%	30.4%	10.9%	0.0%	0.0%	0.0%	100.0%	46
13	0.0%	77.4%	1.9%	20.8%	0.0%	0.0%	0.0%	0.0%	100.0%	53
15	0.0%	0.0%	0.0%	0.0%	0.0%	0.0%	100.0%	0.0%	100.0%	1
19	0.0%	46.4%	0.0%	42.9%	10.7%	0.0%	0.0%	0.0%	100.0%	28
20	0.0%	40.8%	0.0%	32.5%	26.7%	0.0%	0.0%	0.0%	100.0%	120
21	0.0%	79.4%	0.0%	18.5%	2.1%	0.0%	0.0%	0.0%	100.0%	189
22	0.0%	38.2%	0.0%	50.9%	10.9%	0.0%	0.0%	0.0%	100.0%	55
23	0.2%	61.8%	0.2%	33.1%	4.7%	0.0%	0.0%	0.1%	100.0%	1031
25	0.5%	49.8%	0.0%	44.5%	5.3%	0.0%	0.0%	0.0%	100.0%	209
30	0.0%	100.0%	0.0%	0.0%	0.0%	0.0%	0.0%	0.0%	100.0%	2
Anteile	0.3%	54.2%	0.1%	36.4%	8.5%	0.3%	0.0%	0.2%	100.0%	13859

Tab. 10. Oberflächenbeschaffenheit außen pro Ware

Ware	Oberflächenbeschaffenheit außen							Summe	Anzahl
	Oberfläche nicht erhalten (0)	tongrundig (1)	transparenter <i>selfslip</i> (3)	deckender <i>selfslip</i> (4)	deckender <i>slip</i> (6)	Hautung (7)	versintert (9)		
1	0.1%	50.4%	0.3%	41.1%	8.0%	0.0%	0.2%	100.0%	1803
2	0.1%	32.4%	0.0%	49.1%	17.8%	0.3%	0.2%	100.0%	5497
3	0.0%	50.0%	0.0%	50.0%	0.0%	0.0%	0.0%	100.0%	6
4	0.1%	65.7%	0.1%	29.0%	5.1%	0.0%	0.1%	100.0%	3509
5	0.0%	44.6%	1.5%	44.6%	9.2%	0.0%	0.0%	100.0%	130
6	0.0%	34.0%	0.0%	43.9%	21.4%	0.4%	0.4%	100.0%	262
7	0.2%	43.2%	0.2%	41.8%	14.0%	0.5%	0.0%	100.0%	435
8	0.0%	49.6%	0.0%	35.0%	15.3%	0.0%	0.0%	100.0%	137
9	0.0%	21.1%	0.0%	31.6%	47.4%	0.0%	0.0%	100.0%	19
10	0.0%	72.2%	1.1%	21.1%	5.6%	0.0%	0.0%	100.0%	90
11	0.0%	55.7%	0.0%	33.8%	10.5%	0.0%	0.0%	100.0%	237
12	2.2%	52.2%	0.0%	28.3%	17.4%	0.0%	0.0%	100.0%	46
13	0.0%	66.0%	1.9%	28.3%	3.8%	0.0%	0.0%	100.0%	53
15	0.0%	0.0%	0.0%	0.0%	100.0%	0.0%	0.0%	100.0%	1
19	0.0%	39.3%	0.0%	42.9%	17.9%	0.0%	0.0%	100.0%	28
20	0.0%	40.0%	0.0%	35.0%	25.0%	0.0%	0.0%	100.0%	120
21	0.0%	79.4%	0.0%	16.4%	4.2%	0.0%	0.0%	100.0%	189
22	0.0%	34.5%	0.0%	52.7%	12.7%	0.0%	0.0%	100.0%	55
23	0.1%	60.3%	0.2%	34.9%	4.3%	0.1%	0.1%	100.0%	1031
25	0.0%	40.7%	0.0%	48.8%	10.5%	0.0%	0.0%	100.0%	209
30	0.0%	100.0%	0.0%	0.0%	0.0%	0.0%	0.0%	100.0%	2
Anteile	0.1%	47.6%	0.1%	40.2%	11.7%	0.2%	0.1%	100.0%	13859

Tab. 11. Oberflächenbehandlung innen pro Ware

Ware	Oberflächenbehandlung innen							Summe	Anzahl
	Oberfläche nicht erhalten (0)	Verstrichspuren (1)	geglättet (2)	poliert (3)	ringburnished (4)	pattern burnished (5)	Oberflächen- behandlung unauffällig (9)		
1	0.2%	5.5%	0.9%	0.0%	0.2%	0.1%	93.2%	100.0%	1803
2	0.6%	10.6%	0.4%	0.0%	0.1%	0.0%	88.3%	100.0%	5497
3	0.0%	0.0%	50.0%	0.0%	0.0%	0.0%	50.0%	100.0%	6
4	0.1%	3.4%	2.1%	0.7%	0.1%	0.0%	93.5%	100.0%	3509
5	0.0%	26.9%	1.5%	0.0%	0.0%	0.0%	71.5%	100.0%	130
6	0.0%	7.3%	1.1%	0.0%	0.0%	0.0%	91.6%	100.0%	262
7	1.1%	4.1%	11.7%	0.5%	0.0%	0.0%	82.5%	100.0%	435
8	0.0%	3.6%	14.6%	9.5%	0.0%	0.0%	72.3%	100.0%	137
9	0.0%	5.3%	10.5%	0.0%	0.0%	0.0%	84.2%	100.0%	19
10	0.0%	0.0%	26.7%	42.2%	5.6%	0.0%	25.6%	100.0%	90
11	0.0%	2.1%	8.0%	0.4%	0.0%	0.0%	89.5%	100.0%	237
12	2.2%	6.5%	13.0%	0.0%	0.0%	0.0%	78.3%	100.0%	46
13	0.0%	7.5%	0.0%	0.0%	0.0%	0.0%	92.5%	100.0%	53
15	0.0%	100.0%	0.0%	0.0%	0.0%	0.0%	0.0%	100.0%	1
19	0.0%	0.0%	7.1%	0.0%	0.0%	0.0%	92.9%	100.0%	28
20	0.0%	5.8%	33.3%	19.2%	8.3%	0.0%	33.3%	100.0%	120
21	0.0%	1.6%	1.6%	0.0%	0.5%	0.0%	96.3%	100.0%	189
22	0.0%	7.3%	23.6%	1.8%	0.0%	0.0%	67.3%	100.0%	55
23	0.4%	8.5%	0.5%	0.0%	0.0%	0.0%	90.6%	100.0%	1031
25	0.5%	12.4%	0.0%	0.0%	0.0%	0.0%	87.1%	100.0%	209
30	0.0%	0.0%	0.0%	0.0%	0.0%	0.0%	100.0%	100.0%	2
Anteile	0.4%	7.4%	2.2%	0.8%	0.2%	0.0%	89.1%	100.0%	13859

Tab. 12. Oberflächenbehandlung außen pro Ware

Ware	Oberflächenbehandlung außen							Summe	Anzahl
	Oberfläche nicht erhalten (0)	Verstrichspuren (1)	geglättet (2)	poliert (3)	ringburnished (4)	pattern burnished (5)	Oberflächen-Behandlung unauffällig (9)		
1	0.1%	7.2%	1.1%	0.0%	0.2%	0.1%	91.3%	100.0%	1803
2	0.2%	13.2%	0.4%	0.0%	0.0%	0.0%	86.1%	100.0%	5497
3	0.0%	16.7%	50.0%	0.0%	0.0%	0.0%	33.3%	100.0%	6
4	0.1%	8.1%	2.2%	0.8%	0.1%	0.0%	88.8%	100.0%	3509
5	0.0%	27.7%	1.5%	0.0%	0.0%	0.0%	70.8%	100.0%	130
6	0.4%	9.5%	1.1%	0.4%	0.4%	0.0%	88.2%	100.0%	262
7	0.5%	5.7%	12.6%	0.5%	0.0%	0.0%	80.7%	100.0%	435
8	0.0%	4.4%	16.1%	16.8%	1.5%	0.0%	61.3%	100.0%	137
9	0.0%	5.3%	15.8%	0.0%	0.0%	0.0%	78.9%	100.0%	19
10	0.0%	0.0%	33.3%	45.6%	5.6%	0.0%	15.6%	100.0%	90
11	0.0%	5.5%	9.3%	1.3%	0.0%	0.0%	84.0%	100.0%	237
12	0.0%	6.5%	19.6%	0.0%	0.0%	0.0%	73.9%	100.0%	46
13	0.0%	9.4%	0.0%	0.0%	0.0%	0.0%	90.6%	100.0%	53
15	0.0%	100.0%	0.0%	0.0%	0.0%	0.0%	0.0%	100.0%	1
19	0.0%	0.0%	7.1%	0.0%	0.0%	0.0%	92.9%	100.0%	28
20	0.0%	2.5%	44.2%	22.5%	6.7%	0.0%	24.2%	100.0%	120
21	0.0%	8.5%	2.1%	0.0%	0.5%	0.0%	88.9%	100.0%	189
22	0.0%	5.5%	34.5%	1.8%	0.0%	0.0%	58.2%	100.0%	55
23	0.1%	8.4%	0.4%	0.1%	0.0%	0.0%	91.0%	100.0%	1031
25	0.0%	11.0%	0.0%	0.0%	0.0%	0.0%	89.0%	100.0%	209
30	0.0%	0.0%	0.0%	0.0%	0.0%	0.0%	100.0%	100.0%	2
Anteile	0.2%	10.0%	2.5%	0.9%	0.2%	0.0%	86.2%	100.0%	13859

Tab. 13. Formgebungstechnik pro Ware

Ware	Formgebungstechnik				Summe	Anzahl
	nicht bestimmbar (0)	schnelldrehende Töpferscheibe (1)	handgemacht (2)	Formware aus Negativform (3)		
1	0.3%	99.4%	0.3%	0.0%	100.0%	1803
2	0.4%	97.9%	1.6%	0.1%	100.0%	5497
3	0.0%	16.7%	83.3%	0.0%	100.0%	6
4	0.1%	99.7%	0.1%	0.0%	100.0%	3509
5	0.0%	100.0%	0.0%	0.0%	100.0%	130
6	0.4%	99.6%	0.0%	0.0%	100.0%	262
7	0.0%	97.2%	2.8%	0.0%	100.0%	435
8	0.0%	100.0%	0.0%	0.0%	100.0%	137
9	0.0%	100.0%	0.0%	0.0%	100.0%	19
10	1.1%	98.9%	0.0%	0.0%	100.0%	90
11	1.3%	98.7%	0.0%	0.0%	100.0%	237
12	0.0%	95.7%	4.3%	0.0%	100.0%	46
13	0.0%	100.0%	0.0%	0.0%	100.0%	53
15	0.0%	100.0%	0.0%	0.0%	100.0%	1
19	0.0%	100.0%	0.0%	0.0%	100.0%	28
20	0.0%	98.3%	1.7%	0.0%	100.0%	120
21	0.0%	100.0%	0.0%	0.0%	100.0%	189
22	0.0%	100.0%	0.0%	0.0%	100.0%	55
23	0.1%	99.5%	0.4%	0.0%	100.0%	1031
25	0.0%	100.0%	0.0%	0.0%	100.0%	209
30	0.0%	0.0%	100.0%	0.0%	100.0%	2
Anteile	0.3%	98.8%	0.9%	0.0%	100.0%	13859

Tab. 14. Herstellungsspuren A pro Ware

Ware	Herstellungsspuren A					Summe	Anzahl
	nicht vorhanden (0)	enge, flache Ziehspuren (1)	tiefe Ziehspuren (2)	schräg bis vertikal verlaufende Verstrichspuren (3)	Fingerspuren (4)		
1	19.2%	79.9%	0.2%	0.5%	0.2%	100.0%	1803
2	25.3%	73.2%	0.4%	0.8%	0.3%	100.0%	5497
3	100.0%	0.0%	0.0%	0.0%	0.0%	100.0%	6
4	10.0%	89.3%	0.2%	0.4%	0.1%	100.0%	3509
5	36.2%	61.5%	2.3%	0.0%	0.0%	100.0%	130
6	26.7%	72.9%	0.4%	0.0%	0.0%	100.0%	262
7	30.1%	69.2%	0.5%	0.0%	0.2%	100.0%	435
8	13.1%	86.9%	0.0%	0.0%	0.0%	100.0%	137
9	21.1%	78.9%	0.0%	0.0%	0.0%	100.0%	19
10	24.4%	75.6%	0.0%	0.0%	0.0%	100.0%	90
11	18.6%	81.4%	0.0%	0.0%	0.0%	100.0%	237
12	30.4%	69.6%	0.0%	0.0%	0.0%	100.0%	46
13	34.0%	66.0%	0.0%	0.0%	0.0%	100.0%	53
15	100.0%	0.0%	0.0%	0.0%	0.0%	100.0%	1
19	3.6%	96.4%	0.0%	0.0%	0.0%	100.0%	28
20	20.8%	79.2%	0.0%	0.0%	0.0%	100.0%	120
21	4.8%	95.2%	0.0%	0.0%	0.0%	100.0%	189
22	47.3%	52.7%	0.0%	0.0%	0.0%	100.0%	55
23	17.7%	81.5%	0.2%	0.6%	0.1%	100.0%	1031
25	16.3%	83.3%	0.0%	0.5%	0.0%	100.0%	209
30	100.0%	0.0%	0.0%	0.0%	0.0%	100.0%	2
Anteile	19.8%	79.2%	0.3%	0.5%	0.2%	100.0%	13859

Tab. 15. Herstellungsspuren B pro Ware

Ware	Herstellungsspuren B					Summe	Anzahl
	nicht vorhanden (0)	Bodenspuren spiralförmig (1)	Bodenspuren hufeisenförmig (2)	Oberfläche aufgeplatzt (3)	Kombination aus 1 & 2 (4)		
1	91.7%	7.0%	1.2%	0.1%	0.1%	100.0%	1803
2	94.9%	2.9%	1.9%	0.1%	0.1%	100.0%	5497
3	100.0%	0.0%	0.0%	0.0%	0.0%	100.0%	6
4	91.8%	7.4%	0.3%	0.3%	0.1%	100.0%	3509
5	88.5%	8.5%	2.3%	0.0%	0.8%	100.0%	130
6	92.0%	6.5%	1.1%	0.4%	0.0%	100.0%	262
7	99.8%	0.0%	0.2%	0.0%	0.0%	100.0%	435
8	86.1%	13.9%	0.0%	0.0%	0.0%	100.0%	137
9	73.7%	26.3%	0.0%	0.0%	0.0%	100.0%	19
10	86.7%	13.3%	0.0%	0.0%	0.0%	100.0%	90
11	84.8%	14.3%	0.8%	0.0%	0.0%	100.0%	237
12	93.5%	4.3%	2.2%	0.0%	0.0%	100.0%	46
13	90.6%	9.4%	0.0%	0.0%	0.0%	100.0%	53
15	100.0%	0.0%	0.0%	0.0%	0.0%	100.0%	1
19	100.0%	0.0%	0.0%	0.0%	0.0%	100.0%	28
20	98.3%	1.7%	0.0%	0.0%	0.0%	100.0%	120
21	97.4%	1.6%	0.0%	0.0%	1.1%	100.0%	189
22	100.0%	0.0%	0.0%	0.0%	0.0%	100.0%	55
23	93.7%	5.5%	0.5%	0.2%	0.1%	100.0%	1031
25	99.5%	0.5%	0.0%	0.0%	0.0%	100.0%	209
30	100.0%	0.0%	0.0%	0.0%	0.0%	100.0%	2
Anteile	93.5%	5.2%	1.1%	0.1%	0.1%	100.0%	13859

Tab. 16. Benutzungsspuren pro Ware

Benutzungsspuren	Ware															Summe
	1	2	4	5	6	7	8	10	11	13	19	21	22	23	25	
Abnutzungsspuren (1)	2	2	2			1		4	5			1				17
Reparatur an Bruchstellen mit Faden (2)		2												1		3
Sekundärverwendung (3)	4	54	3		2	7					1			7		78
verschmaucht innen (5)	15	49	19			6	2						2	17	4	114
verschmaucht außen (6)	16	35	18			41				1			1	6		118
verschmaucht innen und außen (7)	8	32	27			9		1	1			2	5	10	2	97
bitumisiert innen teilweise (9)	5	18	6	1	1	1										32
bitumisiert innen flächendeckend (10)	6	15	7			2								3		33
bitumisiert außen teilweise (11)	1	13	1			2								3	3	23
bitumisiert außen flächendeckend (12)		3														3
bitumisiert innen und außen teilweise (13)	3	12	2											2		19
bitumisiert innen und außen flächendeckend (14)														1		1
Gips innen (15)		1												1		2
Gips außen (16)		1				1										2
Reparatur an Bruchstellen mit Bitumen (19)	9	32	9						1					6	1	58
Summe	69	269	94	1	3	70	2	5	7	1	1	3	8	57	10	600

Tab. 17. Dekorationstechnik pro Ware

Dekorationstechnik	Ware																														Summe
	1	2	4	5	6	7	8	9	10	11	12	13	19	20	21	22	23	25	30												
heller Randstreifen (1)	2	4	21						3	6			13		140																189
incised-excised Ninive V (10)												11																			11
incised Ninive V (11)		1										11																			12
incised Ninive V (12)												6																			6
ingeritzt (13)		1										1																			2
incised Ninive V (14)												6																			6
incised Ninive V (15)		1										4																			5
ingedrückt (20)		9																2													11
ingedrücktes Schuppenmuster (21)			1															1													2
Keilschriftkeile als Muster (22)		2				1																									3
eine Rille (30)	3	21	1															2													27
breit gerillt (31)	1	16	1		1							1						1													21
schmal gerillt (32)	1	21	4															3													29
gerillt (33)	2	16																													18
gewellte Oberfläche (34)	1	15	1					9										2													28
breite Rillen mit Stegen (35)		2	1	2																											5
ingeritztes Rechteck (42)		2																													2
Eingeritzt oder eingedrückt in weichen Ton (43)		10																2	1												13
ingeritzt (44)		1																													1
ingeritztes Netzmuster (46)																		1													1
ingeritzter Stern (47)		3																													3
besondere Bemalung ohne Warenbestimmung (49)	3	1	1					1																							6
Halaf (53)																													2		2
Kammstrichverzierung horizontal/vertikal (70)		4																										79			83
Kammstrichverzierung gewellt (71)		1																										8			9
Kombination aus 70 und 71 (72)	1	2														1												87			91
Kammstrichverzierung horizontal mit Dreiecken dazwischen (73)																												2			2
gekreuzte Kammstrichverzierung (74)		2																													2
ingeritzt (80)		1																													1
ingeritzt (81)		3																													3
ingeritztes Kreuz (83)		2	1																1												4
ingeritzt (87)	1	7																	1												9
Eingedrückt auf Gefäßschulter (88)	1	11																	1												13
ingedrückte Reihe aus Dreiecken (92)		1																													1
gestempeltes (94)		1																													1

Fischgrätenmuster (96)	3									3	4		1							11
Stoffabdruck (97)	1																			1
eingeritztes florales Motiv (120)	1																			1
Bitumen als Dekor (130)	1																			1
aufgesetzter Wulst (200)	6															2				8
eingeritzt in aufgesetztem Wulst (201)	14												3			3	4			24
aufgesetzter Wulst mit plastischem Dekor (202)	3	58			2	1											12	10		86
gerillt in aufgesetztem Wulst (203)	1																			1
ingedrückt (204)															1	1	15			17
aufgesetzte zoomorphe Figur (220)	1	1	1																	3
Rechtecke (240)					1															1
Summe	20	248	33	2	4	2	9	1	3	6	3	44	13	4	141	1	35	206	2	776

Tab. 18. Funktionselemente pro Ware

Ware	Funktionselemente							Summe	Anzahl
	Loch (1)	Loch nachträglich (2)	Sieblöcher (3)	Griffhenkel (4)	Lappenhenkel (5)	Ösenhenkel (6)	Tülle (8)		
1	3.7%	14.8%	51.9%	3.7%	11.1%	7.4%	7.4%	100%	27
2	22.0%	9.9%	20.6%	13.5%	24.8%	5.0%	4.3%	100%	141
4	4.5%	9.1%	9.1%	0.0%	0.0%	6.8%	70.5%	100%	44
6	57.1%	0.0%	14.3%	14.3%	14.3%	0.0%	0.0%	100%	7
7	12.5%	12.5%	0.0%	12.5%	62.5%	0.0%	0.0%	100%	16
8	0.0%	0.0%	0.0%	0.0%	0.0%	100.0%	0.0%	100%	1
9	0.0%	100.0%	0.0%	0.0%	0.0%	0.0%	0.0%	100%	1
11	0.0%	0.0%	0.0%	0.0%	0.0%	0.0%	100.0%	100%	1
12	0.0%	0.0%	0.0%	0.0%	100.0%	0.0%	0.0%	100%	1
20	0.0%	0.0%	0.0%	50.0%	0.0%	50.0%	0.0%	100%	2
21	100.0%	0.0%	0.0%	0.0%	0.0%	0.0%	0.0%	100%	1
22	0.0%	0.0%	0.0%	25.0%	50.0%	25.0%	0.0%	100%	4
23	28.6%	14.3%	14.3%	14.3%	14.3%	7.1%	7.1%	100%	14
25	100.0%	0.0%	0.0%	0.0%	0.0%	0.0%	0.0%	100%	1
Anteile	17.6%	10.3%	19.2%	10.3%	20.7%	6.1%	15.7%	100%	261

Tab. 19. Die technologischen Merkmale der Ware 8 in den Nutzungsphasen

Nutzungsphasen	Erhaltungsform					Summe	Anzahl
	dekoriertes Bauchstück (1)	Randstück (2)	Boden (3)	vollständiges Gefäß (4)	fast vollständiges Gefäß (5)		
B6-FGII	0.0%	100.0%	0.0%	0.0%	0.0%	100.0%	4
B6-FGIV	0.0%	100.0%	0.0%	0.0%	0.0%	100.0%	2
C08	3.8%	53.8%	42.3%	0.0%	0.0%	100.0%	26
C09	14.3%	35.7%	42.9%	0.0%	7.1%	100.0%	14
C10	0.0%	66.7%	33.3%	0.0%	0.0%	100.0%	3
C11	0.0%	50.0%	50.0%	0.0%	0.0%	100.0%	2
C12	0.0%	72.2%	22.2%	5.6%	0.0%	100.0%	18
C13	2.4%	71.4%	26.2%	0.0%	0.0%	100.0%	42
C14	0.0%	85.7%	14.3%	0.0%	0.0%	100.0%	7
C15	0.0%	61.5%	38.5%	0.0%	0.0%	100.0%	13
C16	33.3%	16.7%	50.0%	0.0%	0.0%	100.0%	6
Anteile	4.4%	62.8%	31.4%	0.7%	0.7%	100.0%	137

Nutzungsphasen	Brandhärte				Summe	Anzahl
	weich (1)	mittel (2)	hart (3)	klingend hart (4)		
B6-FGII	0.0%	25.0%	75.0%	0.0%	100.0%	4
B6-FGIV	0.0%	100.0%	0.0%	0.0%	100.0%	2
C08	0.0%	23.1%	57.7%	19.2%	100.0%	26
C09	0.0%	21.4%	42.9%	35.7%	100.0%	14
C10	0.0%	33.3%	33.3%	33.3%	100.0%	3
C11	0.0%	0.0%	0.0%	100.0%	100.0%	2
C12	0.0%	22.2%	55.6%	22.2%	100.0%	18
C13	0.0%	23.8%	21.4%	54.8%	100.0%	42
C14	42.9%	28.6%	14.3%	14.3%	100.0%	7
C15	0.0%	7.7%	61.5%	30.8%	100.0%	13
C16	0.0%	50.0%	33.3%	16.7%	100.0%	6
Anteile	2.2%	24.1%	40.1%	33.6%	100.0%	137

Nutzungsphasen	Brandart				Summe	Anzahl
	keine Besonderheiten (0)	uneinheitlich gebrannt (1)	Fehlbrand (2)	Häcksel nicht ausgebrannt (5)		
B6-FGII	100.0%	0.0%	0.0%	0.0%	100.0%	4
B6-FGIV	100.0%	0.0%	0.0%	0.0%	100.0%	2
C08	92.3%	3.8%	3.8%	0.0%	100.0%	26
C09	92.9%	7.1%	0.0%	0.0%	100.0%	14
C10	66.7%	33.3%	0.0%	0.0%	100.0%	3
C11	100.0%	0.0%	0.0%	0.0%	100.0%	2
C12	100.0%	0.0%	0.0%	0.0%	100.0%	18
C13	95.2%	2.4%	0.0%	2.4%	100.0%	42
C14	100.0%	0.0%	0.0%	0.0%	100.0%	7
C15	100.0%	0.0%	0.0%	0.0%	100.0%	13
C16	100.0%	0.0%	0.0%	0.0%	100.0%	6
Anteile	95.6%	2.9%	0.7%	0.7%	100.0%	137

Nutzungsphasen	Material Hauptmagerung									Summe	Anzahl
	keine Magerung (0)	Häcksel (1)		feiner Quarz (2)			Kalk (4)		Glimmer (6)		
	keine (0)	mittel (2)	wenig (3)	viel (1)	mittel (2)	wenig (3)	mittel (2)	wenig (3)	wenig (3)		
B6-FGII	100.0%	0.0%	0.0%	0.0%	0.0%	0.0%	0.0%	0.0%	0.0%	100.0%	4
B6-FGIV	50.0%	0.0%	0.0%	0.0%	50.0%	0.0%	0.0%	0.0%	0.0%	100.0%	2
C08	61.5%	0.0%	11.5%	0.0%	3.8%	19.2%	0.0%	3.8%	0.0%	100.0%	26
C09	92.9%	0.0%	7.1%	0.0%	0.0%	0.0%	0.0%	0.0%	0.0%	100.0%	14
C10	100.0%	0.0%	0.0%	0.0%	0.0%	0.0%	0.0%	0.0%	0.0%	100.0%	3
C11	100.0%	0.0%	0.0%	0.0%	0.0%	0.0%	0.0%	0.0%	0.0%	100.0%	2
C12	61.1%	0.0%	22.2%	0.0%	11.1%	5.6%	0.0%	0.0%	0.0%	100.0%	18
C13	71.4%	2.4%	9.5%	0.0%	0.0%	11.9%	2.4%	0.0%	2.4%	100.0%	42
C14	71.4%	0.0%	0.0%	14.3%	0.0%	0.0%	0.0%	14.3%	0.0%	100.0%	7
C15	100.0%	0.0%	0.0%	0.0%	0.0%	0.0%	0.0%	0.0%	0.0%	100.0%	13
C16	83.3%	0.0%	0.0%	0.0%	0.0%	16.7%	0.0%	0.0%	0.0%	100.0%	6
Anteile	75.2%	0.7%	8.8%	0.7%	2.9%	8.8%	0.7%	1.5%	0.7%	100.0%	137

Nutzungsphasen	Material Nebenmagerung							Summe	Anzahl
	keine Magerung (0)	feiner Quarz (2)		grober Quarz (3)	Kalk (4)	Kalkspat (5)	Glimmer (6)		
	keine (0)	mittel (2)	wenig (3)	wenig (3)	wenig (3)	mittel (2)	wenig (3)		
B6-FGII	100.0%	0.0%	0.0%	0.0%	0.0%	0.0%	0.0%	100.0%	4
B6-FGIV	100.0%	0.0%	0.0%	0.0%	0.0%	0.0%	0.0%	100.0%	2
C08	88.5%	0.0%	11.5%	0.0%	0.0%	0.0%	0.0%	100.0%	26
C09	85.7%	7.1%	0.0%	7.1%	0.0%	0.0%	0.0%	100.0%	14
C10	100.0%	0.0%	0.0%	0.0%	0.0%	0.0%	0.0%	100.0%	3
C11	100.0%	0.0%	0.0%	0.0%	0.0%	0.0%	0.0%	100.0%	2
C12	77.8%	11.1%	5.6%	0.0%	5.6%	0.0%	0.0%	100.0%	18
C13	95.2%	2.4%	0.0%	0.0%	0.0%	2.4%	0.0%	100.0%	42
C14	71.4%	14.3%	0.0%	0.0%	0.0%	0.0%	14.3%	100.0%	7
C15	100.0%	0.0%	0.0%	0.0%	0.0%	0.0%	0.0%	100.0%	13
C16	100.0%	0.0%	0.0%	0.0%	0.0%	0.0%	0.0%	100.0%	6
Anteile	90.5%	3.6%	2.9%	0.7%	0.7%	0.7%	0.7%	100.0%	137

Nutzungsphasen	Oberflächenbeschaffenheit innen			Summe	Anzahl
	tongrundig (1)	deckender <i>selfslip</i> (4)	deckender <i>slip</i> (6)		
B6-FGII	50.0%	50.0%	0.0%	100.0%	4
B6-FGIV	50.0%	50.0%	0.0%	100.0%	2
C08	76.9%	15.4%	7.7%	100.0%	26
C09	64.3%	14.3%	21.4%	100.0%	14
C10	100.0%	0.0%	0.0%	100.0%	3
C11	50.0%	50.0%	0.0%	100.0%	2
C12	50.0%	38.9%	11.1%	100.0%	18
C13	50.0%	26.2%	23.8%	100.0%	42
C14	42.9%	57.1%	0.0%	100.0%	7
C15	53.8%	46.2%	0.0%	100.0%	13
C16	66.7%	33.3%	0.0%	100.0%	6
Anteile	58.4%	29.2%	12.4%	100.0%	137

Nutzungsphasen	Oberflächenbeschaffenheit außen			Summe	Anzahl
	tongrundig (1)	deckender selfslip (4)	deckender slip (6)		
B6-FGII	50.0%	50.0%	0.0%	100.0%	4
B6-FGIV	50.0%	50.0%	0.0%	100.0%	2
C08	65.4%	23.1%	11.5%	100.0%	26
C09	57.1%	21.4%	21.4%	100.0%	14
C10	100.0%	0.0%	0.0%	100.0%	3
C11	50.0%	50.0%	0.0%	100.0%	2
C12	38.9%	44.4%	16.7%	100.0%	18
C13	45.2%	31.0%	23.8%	100.0%	42
C14	14.3%	85.7%	0.0%	100.0%	7
C15	46.2%	53.8%	0.0%	100.0%	13
C16	50.0%	16.7%	33.3%	100.0%	6
Anteile	49.6%	35.0%	15.3%	100.0%	137

Nutzungsphasen	Oberflächenbehandlung innen				Summe	Anzahl
	Verstrichspuren (1)	geglättet (2)	poliert (3)	Oberflächenbehandlung unauffällig (9)		
B6-FGII	50.0%	25.0%	0.0%	25.0%	100.0%	4
B6-FGIV	50.0%	0.0%	0.0%	50.0%	100.0%	2
C08	3.8%	19.2%	0.0%	76.9%	100.0%	26
C09	7.1%	7.1%	21.4%	64.3%	100.0%	14
C10	0.0%	33.3%	0.0%	66.7%	100.0%	3
C11	0.0%	0.0%	100.0%	0.0%	100.0%	2
C12	0.0%	11.1%	11.1%	77.8%	100.0%	18
C13	0.0%	21.4%	9.5%	69.0%	100.0%	42
C14	0.0%	0.0%	14.3%	85.7%	100.0%	7
C15	0.0%	0.0%	7.7%	92.3%	100.0%	13
C16	0.0%	16.7%	0.0%	83.3%	100.0%	6
Anteile	3.6%	14.6%	9.5%	72.3%	100.0%	137

Nutzungsphasen	Oberflächenbehandlung außen					Summe	Anzahl
	Verstrichspuren (1)	geglättet (2)	poliert (3)	ringburnished (4)	Oberflächenbehand- lung unauffällig (9)		
B6-FGII	50.0%	25.0%	0.0%	0.0%	25.0%	100.0%	4
B6-FGIV	0.0%	0.0%	100.0%	0.0%	0.0%	100.0%	2
C08	3.8%	19.2%	7.7%	7.7%	61.5%	100.0%	26
C09	7.1%	7.1%	35.7%	0.0%	50.0%	100.0%	14
C10	0.0%	66.7%	0.0%	0.0%	33.3%	100.0%	3
C11	0.0%	0.0%	100.0%	0.0%	0.0%	100.0%	2
C12	0.0%	16.7%	11.1%	0.0%	72.2%	100.0%	18
C13	2.4%	23.8%	19.0%	0.0%	54.8%	100.0%	42
C14	14.3%	0.0%	14.3%	0.0%	71.4%	100.0%	7
C15	0.0%	0.0%	0.0%	0.0%	100.0%	100.0%	13
C16	0.0%	0.0%	16.7%	0.0%	83.3%	100.0%	6
Anteile	4.4%	16.1%	16.8%	1.5%	61.3%	100.0%	137

Farbe innen	Nutzungsphasen											Anteile
	B6-FGII	B6-FGIV	C08	C09	C10	C11	C12	C13	C14	C15	C16	
rot (10)	0.0%	0.0%	3.8%	0.0%	0.0%	0.0%	0.0%	0.0%	0.0%	0.0%	0.0%	0.7%
orangerot (12)	0.0%	0.0%	3.8%	0.0%	0.0%	0.0%	0.0%	0.0%	0.0%	0.0%	0.0%	0.7%
rotbraun (13)	0.0%	0.0%	3.8%	0.0%	0.0%	0.0%	0.0%	0.0%	0.0%	7.7%	0.0%	1.5%
rötlich beige (14)	50.0%	0.0%	3.8%	7.1%	33.3%	0.0%	0.0%	2.4%	14.3%	0.0%	0.0%	5.1%
dunkelrot (15)	0.0%	0.0%	0.0%	0.0%	0.0%	0.0%	0.0%	4.8%	0.0%	0.0%	0.0%	1.5%
pink (16)	0.0%	0.0%	0.0%	7.1%	0.0%	0.0%	5.6%	4.8%	0.0%	7.7%	16.7%	4.4%
gelb (20)	0.0%	0.0%	0.0%	0.0%	0.0%	0.0%	0.0%	2.4%	0.0%	0.0%	0.0%	0.7%
gelborange (22)	0.0%	0.0%	0.0%	7.1%	0.0%	0.0%	11.1%	0.0%	0.0%	0.0%	0.0%	2.2%
rötlich gelb (23)	0.0%	0.0%	0.0%	0.0%	0.0%	0.0%	0.0%	0.0%	14.3%	0.0%	0.0%	0.7%
gelbbraun (24)	0.0%	0.0%	0.0%	0.0%	0.0%	0.0%	5.6%	4.8%	0.0%	0.0%	0.0%	2.2%
dunkelgrün (35)	0.0%	0.0%	0.0%	0.0%	0.0%	50.0%	0.0%	0.0%	0.0%	0.0%	0.0%	0.7%
braun (40)	0.0%	0.0%	0.0%	0.0%	0.0%	0.0%	0.0%	16.7%	0.0%	7.7%	0.0%	5.8%
dunkelbraun (41)	0.0%	50.0%	0.0%	0.0%	0.0%	0.0%	0.0%	0.0%	0.0%	0.0%	0.0%	0.7%
graubraun (42)	0.0%	0.0%	7.7%	0.0%	0.0%	0.0%	5.6%	4.8%	0.0%	0.0%	0.0%	3.6%
hellbraun (43)	0.0%	0.0%	0.0%	7.1%	0.0%	0.0%	0.0%	2.4%	0.0%	0.0%	0.0%	1.5%
verschiedene Brauntöne (44)	0.0%	0.0%	0.0%	0.0%	0.0%	0.0%	5.6%	0.0%	0.0%	0.0%	0.0%	0.7%
dunkelgrau (45)	0.0%	0.0%	0.0%	0.0%	0.0%	0.0%	0.0%	2.4%	0.0%	7.7%	0.0%	1.5%
beige (50)	0.0%	0.0%	3.8%	0.0%	0.0%	0.0%	0.0%	2.4%	0.0%	0.0%	0.0%	1.5%
hellbeige (51)	0.0%	0.0%	0.0%	0.0%	0.0%	0.0%	0.0%	2.4%	0.0%	0.0%	0.0%	0.7%
dunkelbeige (52)	0.0%	0.0%	0.0%	0.0%	0.0%	0.0%	5.6%	0.0%	14.3%	0.0%	0.0%	1.5%
grau (60)	0.0%	0.0%	26.9%	14.3%	66.7%	0.0%	27.8%	14.3%	0.0%	30.8%	0.0%	19.0%
graubeige (61)	0.0%	0.0%	3.8%	0.0%	0.0%	0.0%	0.0%	2.4%	0.0%	0.0%	16.7%	2.2%
dunkelgrau (62)	0.0%	0.0%	38.5%	35.7%	0.0%	0.0%	11.1%	14.3%	0.0%	23.1%	33.3%	20.4%
hellgrau (63)	50.0%	50.0%	3.8%	21.4%	0.0%	50.0%	22.2%	14.3%	57.1%	7.7%	33.3%	18.2%
blassgrau (64)	0.0%	0.0%	0.0%	0.0%	0.0%	0.0%	0.0%	4.8%	0.0%	7.7%	0.0%	2.2%
Summe	100%	100%	100%	100%	100%	100%	100%	100%	100%	100%	100%	100%
Anzahl	4	2	26	14	3	2	18	42	7	13	6	137

Farbe außen	Nutzungsphasen											Anteile
	B6-FGII	B6-FGIV	C08	C09	C10	C11	C12	C13	C14	C15	C16	
rot (10)	0.0%	0.0%	3.8%	0.0%	0.0%	0.0%	0.0%	0.0%	0.0%	0.0%	0.0%	0.7%
orangerot (12)	0.0%	0.0%	3.8%	0.0%	0.0%	0.0%	0.0%	0.0%	0.0%	0.0%	0.0%	0.7%
rotbraun (13)	0.0%	0.0%	0.0%	0.0%	0.0%	0.0%	5.6%	0.0%	0.0%	7.7%	0.0%	1.5%
rötlich beige (14)	50.0%	0.0%	3.8%	7.1%	0.0%	0.0%	0.0%	0.0%	14.3%	0.0%	0.0%	3.6%
pink (16)	0.0%	0.0%	0.0%	7.1%	0.0%	0.0%	5.6%	4.8%	0.0%	0.0%	0.0%	2.9%
gelb (20)	0.0%	0.0%	0.0%	0.0%	0.0%	0.0%	0.0%	2.4%	0.0%	0.0%	0.0%	0.7%
gelborange (22)	0.0%	0.0%	0.0%	7.1%	0.0%	0.0%	5.6%	4.8%	0.0%	0.0%	0.0%	2.9%
rötlich gelb (23)	0.0%	0.0%	0.0%	0.0%	0.0%	0.0%	0.0%	2.4%	0.0%	0.0%	0.0%	0.7%
gelbbraun (24)	0.0%	0.0%	0.0%	0.0%	0.0%	0.0%	0.0%	4.8%	0.0%	0.0%	0.0%	1.5%
graugrün (34)	0.0%	0.0%	3.8%	0.0%	0.0%	0.0%	0.0%	0.0%	0.0%	0.0%	0.0%	0.7%
dunkelgrün (35)	0.0%	0.0%	0.0%	0.0%	0.0%	50.0%	0.0%	0.0%	0.0%	0.0%	0.0%	0.7%
braun (40)	0.0%	0.0%	0.0%	0.0%	0.0%	0.0%	0.0%	16.7%	14.3%	15.4%	33.3%	8.8%
dunkelbraun (41)	0.0%	50.0%	0.0%	0.0%	0.0%	0.0%	0.0%	0.0%	0.0%	0.0%	0.0%	0.7%
graubraun (42)	0.0%	0.0%	7.7%	0.0%	0.0%	0.0%	5.6%	7.1%	0.0%	7.7%	0.0%	5.1%
hellbraun (43)	0.0%	0.0%	0.0%	7.1%	0.0%	0.0%	0.0%	2.4%	0.0%	0.0%	0.0%	1.5%
verschiedene Brauntöne (44)	0.0%	0.0%	0.0%	0.0%	0.0%	0.0%	5.6%	0.0%	0.0%	0.0%	0.0%	0.7%
hellbeige (51)	0.0%	0.0%	0.0%	0.0%	0.0%	0.0%	0.0%	2.4%	0.0%	0.0%	0.0%	0.7%
dunkelbeige (52)	0.0%	0.0%	0.0%	0.0%	0.0%	0.0%	5.6%	0.0%	0.0%	0.0%	0.0%	0.7%
grau (60)	0.0%	0.0%	26.9%	21.4%	66.7%	0.0%	27.8%	14.3%	14.3%	30.8%	0.0%	20.4%
graubeige (61)	0.0%	0.0%	3.8%	0.0%	0.0%	0.0%	5.6%	0.0%	0.0%	0.0%	16.7%	2.2%
dunkelgrau (62)	0.0%	0.0%	42.3%	21.4%	33.3%	0.0%	11.1%	16.7%	0.0%	23.1%	33.3%	21.2%
hellgrau (63)	50.0%	50.0%	3.8%	28.6%	0.0%	50.0%	22.2%	16.7%	57.1%	7.7%	16.7%	19.0%
blassgrau (64)	0.0%	0.0%	0.0%	0.0%	0.0%	0.0%	0.0%	4.8%	0.0%	7.7%	0.0%	2.2%
Summe	100%	100%	100%	100%	100%	100%	100%	100%	100%	100%	100%	100%
Anzahl	4	2	26	14	3	2	18	42	7	13	6	137

Matrix innen	Nutzungsphasen											Anteile
	B6- FGII	B6- FGIV	C08	C09	C10	C11	C12	C13	C14	C15	C16	
orangerot (12)	0.0%	0.0%	3.8%	0.0%	0.0%	0.0%	0.0%	9.5%	0.0%	0.0%	0.0%	3.6%
rötlich beige (14)	25.0%	0.0%	0.0%	0.0%	33.3%	0.0%	5.6%	2.4%	14.3%	0.0%	0.0%	3.6%
pink (16)	0.0%	0.0%	0.0%	0.0%	0.0%	0.0%	0.0%	2.4%	14.3%	7.7%	16.7%	2.9%
gelb (20)	0.0%	0.0%	0.0%	0.0%	0.0%	0.0%	5.6%	0.0%	0.0%	0.0%	0.0%	0.7%
gelborange (22)	0.0%	0.0%	0.0%	0.0%	0.0%	0.0%	11.1%	2.4%	0.0%	0.0%	0.0%	2.2%
gelbbraun (24)	0.0%	0.0%	0.0%	0.0%	0.0%	0.0%	5.6%	0.0%	0.0%	0.0%	0.0%	0.7%
grünlich beige(31)	0.0%	0.0%	3.8%	0.0%	0.0%	0.0%	0.0%	0.0%	0.0%	0.0%	0.0%	0.7%
graugrün (34)	0.0%	0.0%	0.0%	0.0%	0.0%	0.0%	5.6%	0.0%	0.0%	0.0%	0.0%	0.7%
braun (40)	0.0%	0.0%	7.7%	0.0%	0.0%	0.0%	5.6%	4.8%	0.0%	0.0%	0.0%	3.6%
graubraun (42)	50.0%	50.0%	0.0%	0.0%	0.0%	0.0%	0.0%	7.1%	0.0%	7.7%	0.0%	5.1%
hellbraun (43)	0.0%	0.0%	0.0%	7.1%	0.0%	0.0%	0.0%	0.0%	0.0%	0.0%	0.0%	0.7%
dunkelgrau (45)	0.0%	0.0%	0.0%	0.0%	33.3%	0.0%	0.0%	0.0%	0.0%	7.7%	0.0%	1.5%
beige (50)	0.0%	0.0%	0.0%	0.0%	0.0%	0.0%	0.0%	2.4%	0.0%	0.0%	0.0%	0.7%
hellbeige (51)	0.0%	0.0%	3.8%	0.0%	0.0%	0.0%	0.0%	2.4%	0.0%	0.0%	0.0%	1.5%
dunkelbeige (52)	0.0%	0.0%	0.0%	0.0%	0.0%	0.0%	0.0%	4.8%	14.3%	0.0%	0.0%	2.2%
grau (60)	0.0%	0.0%	26.9%	28.6%	33.3%	0.0%	22.2%	21.4%	14.3%	23.1%	0.0%	21.2%
graubeige (61)	0.0%	0.0%	3.8%	0.0%	0.0%	0.0%	0.0%	2.4%	0.0%	0.0%	0.0%	1.5%
dunkelgrau (62)	0.0%	0.0%	42.3%	28.6%	0.0%	0.0%	16.7%	16.7%	42.9%	23.1%	33.3%	24.1%
hellgrau (63)	25.0%	50.0%	3.8%	35.7%	0.0%	100.0%	22.2%	14.3%	0.0%	30.8%	50.0%	19.7%
blassgrau (64)	0.0%	0.0%	3.8%	0.0%	0.0%	0.0%	0.0%	7.1%	0.0%	0.0%	0.0%	2.9%
Summe	100%	100%	100%	100%	100%	100%	100%	100%	100%	100%	100%	100%
Anzahl	4	2	26	14	3	2	18	42	7	13	6	137

Matrix Kern	Nutzungsphasen											Anteile
	B6-FGII	B6-FGIV	C08	C09	C10	C11	C12	C13	C14	C15	C16	
orangerot (12)	0.0%	0.0%	7.7%	0.0%	0.0%	0.0%	0.0%	7.1%	0.0%	0.0%	0.0%	3.6%
rötlich beige (14)	25.0%	0.0%	0.0%	0.0%	0.0%	0.0%	5.6%	7.1%	0.0%	0.0%	16.7%	4.4%
pink (16)	0.0%	0.0%	0.0%	0.0%	0.0%	0.0%	0.0%	4.8%	0.0%	0.0%	16.7%	2.2%
gelborange (22)	0.0%	0.0%	0.0%	0.0%	0.0%	0.0%	5.6%	2.4%	14.3%	0.0%	0.0%	2.2%
grünlich beige (31)	0.0%	0.0%	3.8%	0.0%	0.0%	0.0%	0.0%	0.0%	0.0%	0.0%	0.0%	0.7%
graugrün (34)	0.0%	0.0%	0.0%	0.0%	0.0%	0.0%	5.6%	0.0%	0.0%	0.0%	0.0%	0.7%
braun (40)	0.0%	0.0%	3.8%	0.0%	0.0%	0.0%	5.6%	7.1%	0.0%	0.0%	0.0%	3.6%
graubraun (42)	50.0%	50.0%	3.8%	0.0%	0.0%	0.0%	0.0%	2.4%	0.0%	7.7%	0.0%	4.4%
hellbraun (43)	0.0%	0.0%	0.0%	7.1%	0.0%	0.0%	0.0%	0.0%	0.0%	0.0%	0.0%	0.7%
dunkelgrau (45)	0.0%	0.0%	0.0%	0.0%	33.3%	0.0%	0.0%	0.0%	0.0%	0.0%	0.0%	0.7%
beige (50)	0.0%	0.0%	0.0%	0.0%	0.0%	0.0%	0.0%	2.4%	0.0%	0.0%	0.0%	0.7%
hellbeige (51)	0.0%	0.0%	3.8%	0.0%	0.0%	0.0%	0.0%	0.0%	0.0%	0.0%	0.0%	0.7%
dunkelbeige (52)	0.0%	0.0%	0.0%	0.0%	0.0%	0.0%	0.0%	4.8%	14.3%	15.4%	0.0%	3.6%
grau (60)	0.0%	0.0%	26.9%	35.7%	33.3%	0.0%	33.3%	23.8%	28.6%	23.1%	0.0%	24.8%
graubeige (61)	0.0%	0.0%	3.8%	0.0%	0.0%	0.0%	0.0%	0.0%	0.0%	0.0%	0.0%	0.7%
dunkelgrau (62)	0.0%	0.0%	34.6%	7.1%	33.3%	0.0%	22.2%	14.3%	42.9%	23.1%	16.7%	20.4%
hellgrau (63)	25.0%	50.0%	7.7%	50.0%	0.0%	100.0%	22.2%	16.7%	0.0%	30.8%	50.0%	22.6%
blassgrau (64)	0.0%	0.0%	3.8%	0.0%	0.0%	0.0%	0.0%	7.1%	0.0%	0.0%	0.0%	2.9%
Summe	100%	100%	100%	100%	100%	100%	100%	100%	100%	100%	100%	100%
Anzahl	4	2	26	14	3	2	18	42	7	13	6	137

Matrix außen	Nutzungsphasen											Anteile
	B6-FGII	B6-FGIV	C08	C09	C10	C11	C12	C13	C14	C15	C16	
orangerot (12)	0.0%	0.0%	7.7%	0.0%	0.0%	0.0%	0.0%	7.1%	0.0%	7.7%	0.0%	4.4%
rötlich beige (14)	25.0%	0.0%	0.0%	0.0%	0.0%	0.0%	5.6%	7.1%	0.0%	0.0%	16.7%	4.4%
pink (16)	0.0%	0.0%	0.0%	0.0%	0.0%	0.0%	0.0%	9.5%	14.3%	0.0%	16.7%	4.4%
gelb (20)	0.0%	0.0%	0.0%	0.0%	0.0%	0.0%	5.6%	0.0%	0.0%	0.0%	0.0%	0.7%
gelborange (22)	0.0%	0.0%	0.0%	0.0%	0.0%	0.0%	11.1%	2.4%	14.3%	0.0%	0.0%	2.9%
gelbbraun (24)	0.0%	0.0%	0.0%	0.0%	0.0%	0.0%	5.6%	0.0%	0.0%	0.0%	0.0%	0.7%
grünlich beige (31)	0.0%	0.0%	3.8%	0.0%	0.0%	0.0%	0.0%	0.0%	0.0%	0.0%	0.0%	0.7%
graugrün (34)	0.0%	0.0%	0.0%	0.0%	0.0%	0.0%	5.6%	0.0%	0.0%	0.0%	0.0%	0.7%
braun (40)	0.0%	0.0%	7.7%	0.0%	0.0%	0.0%	5.6%	7.1%	14.3%	7.7%	0.0%	5.8%
graubraun (42)	50.0%	50.0%	0.0%	0.0%	0.0%	0.0%	0.0%	2.4%	0.0%	7.7%	0.0%	3.6%
hellbraun (43)	0.0%	0.0%	0.0%	7.1%	0.0%	0.0%	0.0%	0.0%	0.0%	0.0%	0.0%	0.7%
dunkelgrau (45)	0.0%	0.0%	0.0%	0.0%	33.3%	0.0%	0.0%	0.0%	0.0%	0.0%	0.0%	0.7%
beige (50)	0.0%	0.0%	0.0%	0.0%	0.0%	0.0%	0.0%	2.4%	0.0%	0.0%	0.0%	0.7%
hellbeige (51)	0.0%	0.0%	3.8%	0.0%	0.0%	0.0%	0.0%	2.4%	0.0%	0.0%	0.0%	1.5%
dunkelbeige (52)	0.0%	0.0%	0.0%	0.0%	0.0%	0.0%	0.0%	4.8%	0.0%	7.7%	0.0%	2.2%
grau (60)	0.0%	0.0%	26.9%	42.9%	33.3%	0.0%	22.2%	16.7%	14.3%	15.4%	0.0%	20.4%
graubeige (61)	0.0%	0.0%	3.8%	0.0%	0.0%	0.0%	0.0%	0.0%	0.0%	0.0%	0.0%	0.7%
dunkelgrau (62)	0.0%	0.0%	38.5%	7.1%	33.3%	0.0%	16.7%	16.7%	42.9%	23.1%	16.7%	21.2%
hellgrau (63)	25.0%	50.0%	3.8%	42.9%	0.0%	100.0%	22.2%	14.3%	0.0%	30.8%	50.0%	20.4%
blassgrau (64)	0.0%	0.0%	3.8%	0.0%	0.0%	0.0%	0.0%	7.1%	0.0%	0.0%	0.0%	2.9%
Summe	100%	100%	100%	100%	100%	100%	100%	100%	100%	100%	100%	100%
Anzahl	4	2	26	14	3	2	18	42	7	13	6	137

Nutzungsphasen	Formgebungstechnik	Anzahl
	schnelldrehende Töpferscheibe (1)	
B6-FGII	100.0%	4
B6-FGIV	100.0%	2
C08	100.0%	26
C09	100.0%	14
C10	100.0%	3
C11	100.0%	2
C12	100.0%	18
C13	100.0%	42
C14	100.0%	7
C15	100.0%	13
C16	100.0%	6
Anteile	100.0%	137

Nutzungsphasen	Herstellungsspuren A		Summe	Anzahl
	nicht vorhanden (0)	eng, flache Ziehspuren (1)		
B6-FGII	50.0%	50.0%	100.0%	4
B6-FGIV	50.0%	50.0%	100.0%	2
C08	15.4%	84.6%	100.0%	26
C09	14.3%	85.7%	100.0%	14
C10	33.3%	66.7%	100.0%	3
C11	0.0%	100.0%	100.0%	2
C12	0.0%	100.0%	100.0%	18
C13	14.3%	85.7%	100.0%	42
C14	14.3%	85.7%	100.0%	7
C15	7.7%	92.3%	100.0%	13
C16	0.0%	100.0%	100.0%	6
Anteile	13.1%	86.9%	100.0%	137

Nutzungsphasen	Herstellungsspuren B		Summe	Anzahl
	nicht vorhanden (0)	Bodenspuren spiralförmig (1)		
B6-FGII	100.0%	0.0%	100.0%	4
B6-FGIV	100.0%	0.0%	100.0%	2
C08	76.9%	23.1%	100.0%	26
C09	78.6%	21.4%	100.0%	14
C10	66.7%	33.3%	100.0%	3
C11	100.0%	0.0%	100.0%	2
C12	83.3%	16.7%	100.0%	18
C13	88.1%	11.9%	100.0%	42
C14	85.7%	14.3%	100.0%	7
C15	92.3%	7.7%	100.0%	13
C16	100.0%	0.0%	100.0%	6
Anteile	85.4%	14.6%	100.0%	137

Nutzungsphasen	Benutzungsspuren		Summe	Anzahl
	nicht vorhanden (0)	verschmaucht innen (5)		
B6-FGII	100.0%	0.0%	100.0%	4
B6-FGIV	100.0%	0.0%	100.0%	2
C08	100.0%	0.0%	100.0%	26
C09	100.0%	0.0%	100.0%	14
C10	100.0%	0.0%	100.0%	3
C11	100.0%	0.0%	100.0%	2
C12	100.0%	0.0%	100.0%	18
C13	95.2%	4.8%	100.0%	42
C14	100.0%	0.0%	100.0%	7
C15	100.0%	0.0%	100.0%	13
C16	100.0%	0.0%	100.0%	6
Anteile	98.5%	1.5%	100.0%	137

Nutzungsphasen	Dekorationstechnik			Summe	Anzahl
	kein Dekor (0)	gewellte Oberfläche (34)	flächendeckende Bemalung (66)		
B6-FGII	50.0%	50.0%	0.0%	100.0%	4
B6-FGIV	100.0%	0.0%	0.0%	100.0%	2
C08	100.0%	0.0%	0.0%	100.0%	26
C09	92.9%	7.1%	0.0%	100.0%	14
C10	100.0%	0.0%	0.0%	100.0%	3
C11	100.0%	0.0%	0.0%	100.0%	2
C12	88.9%	5.6%	5.6%	100.0%	18
C13	100.0%	0.0%	0.0%	100.0%	42
C14	57.1%	42.9%	0.0%	100.0%	7
C15	100.0%	0.0%	0.0%	100.0%	13
C16	66.7%	33.3%	0.0%	100.0%	6
Anteile	92.7%	6.6%	0.7%	100.0%	137

Nutzungsphasen	Malfarbe		Summe	Anzahl
	keine Bestimmung (0)	verschiedene Brauntöne (44)		
B6-FGII	100.0%	0.0%	100.0%	4
B6-FGIV	100.0%	0.0%	100.0%	2
C08	100.0%	0.0%	100.0%	26
C09	100.0%	0.0%	100.0%	14
C10	100.0%	0.0%	100.0%	3
C11	100.0%	0.0%	100.0%	2
C12	94.4%	5.6%	100.0%	18
C13	100.0%	0.0%	100.0%	42
C14	100.0%	0.0%	100.0%	7
C15	100.0%	0.0%	100.0%	13
C16	100.0%	0.0%	100.0%	6
Anteile	99.3%	0.7%	100.0%	137

Nutzungsphasen	Funktionselemente		Summe	Anzahl
	keine (0)	Doppelösenhenkel (7)		
B6-FGII	100.0%	0.0%	100.0%	4
B6-FGIV	100.0%	0.0%	100.0%	2
C08	100.0%	0.0%	100.0%	26
C09	100.0%	0.0%	100.0%	14
C10	100.0%	0.0%	100.0%	3
C11	100.0%	0.0%	100.0%	2
C12	100.0%	0.0%	100.0%	18
C13	97.6%	2.4%	100.0%	42
C14	100.0%	0.0%	100.0%	7
C15	100.0%	0.0%	100.0%	13
C16	100.0%	0.0%	100.0%	6
Anteile	99.3%	0.7%	100.0%	137

Tab. 20. Die technologischen Merkmale der Ware 10 in den Nutzungsphasen

Nutzungsphasen	Erhaltungsform				Summe	Anzahl
	Bauchstück (1)	Randstück (2)	Boden oder Fuß (3)	ganzes Profil (6)		
C08	12.5%	62.5%	25.0%	0.0%	100.0%	8
C09	0.0%	55.6%	44.4%	0.0%	100.0%	9
C10	0.0%	0.0%	100.0%	0.0%	100.0%	1
C11	0.0%	50.0%	50.0%	0.0%	100.0%	2
C12	0.0%	50.0%	50.0%	0.0%	100.0%	2
C13	8.0%	48.0%	44.0%	0.0%	100.0%	25
C14	0.0%	100.0%	0.0%	0.0%	100.0%	5
C15	0.0%	70.4%	25.9%	3.7%	100.0%	27
C16	0.0%	81.8%	18.2%	0.0%	100.0%	11
Anteile	3.3%	63.3%	32.2%	1.1%	100.0%	90

Nutzungsphasen	Brandhärte			Summe	Anzahl
	mittel (2)	hart (3)	klingend hart (4)		
C08	25.0%	62.5%	12.5%	100.0%	8
C09	44.4%	55.6%	0.0%	100.0%	9
C10	100.0%	0.0%	0.0%	100.0%	1
C11	100.0%	0.0%	0.0%	100.0%	2
C12	100.0%	0.0%	0.0%	100.0%	2
C13	44.0%	36.0%	20.0%	100.0%	25
C14	60.0%	40.0%	0.0%	100.0%	5
C15	18.5%	66.7%	14.8%	100.0%	27
C16	27.3%	27.3%	45.5%	100.0%	11
Anteile	36.7%	46.7%	16.7%	100.0%	90

Nutzungsphasen	Brandart		Summe	Anzahl
	keine Besonderheiten (0)	uneinheitlich gebrannt (1)		
C08	100.0%	0.0%	100.0%	8
C09	88.9%	11.1%	100.0%	9
C10	100.0%	0.0%	100.0%	1
C11	100.0%	0.0%	100.0%	2
C12	100.0%	0.0%	100.0%	2
C13	92.0%	8.0%	100.0%	25
C14	80.0%	20.0%	100.0%	5
C15	92.6%	7.4%	100.0%	27
C16	90.9%	9.1%	100.0%	11
Anteile	92.2%	7.8%	100.0%	90

Nutzungsphasen	Material Hauptmagerung								Summe	Anzahl
	keine Magerung (0)	Häcksel (1)		feiner Quarz (2)		Kalk (4)	Tonverunreinigungen (9)			
	keine (0)	mittel (2)	wenig (3)	mittel (2)	wenig (3)	wenig (3)	mittel (2)	wenig (3)		
C08	37.5%	0.0%	12.5%	12.5%	25.0%	0.0%	0.0%	12.5%	100.0%	8
C09	33.3%	11.1%	22.2%	22.2%	11.1%	0.0%	0.0%	0.0%	100.0%	9
C10	100.0%	0.0%	0.0%	0.0%	0.0%	0.0%	0.0%	0.0%	100.0%	1
C11	0.0%	0.0%	0.0%	50.0%	0.0%	0.0%	50.0%	0.0%	100.0%	2
C12	50.0%	0.0%	0.0%	0.0%	50.0%	0.0%	0.0%	0.0%	100.0%	2
C13	60.0%	0.0%	16.0%	4.0%	16.0%	0.0%	0.0%	4.0%	100.0%	25
C14	60.0%	0.0%	0.0%	0.0%	40.0%	0.0%	0.0%	0.0%	100.0%	5
C15	81.5%	0.0%	0.0%	11.1%	7.4%	0.0%	0.0%	0.0%	100.0%	27
C16	63.6%	0.0%	9.1%	9.1%	0.0%	9.1%	9.1%	0.0%	100.0%	11
Anteile	61.1%	1.1%	8.9%	10.0%	13.3%	1.1%	2.2%	2.2%	100.0%	90

Nutzungsphasen	Material Nebenmagerung				Summe	Anzahl
	keine Magerung (0)	feiner Quarz (2)		Tonverunreinigungen (9)		
	keine (0)	mittel (2)	wenig (3)	wenig (3)		
C08	87.5%	0.0%	12.5%	0.0%	100.0%	8
C09	66.7%	22.2%	11.1%	0.0%	100.0%	9
C10	100.0%	0.0%	0.0%	0.0%	100.0%	1
C11	100.0%	0.0%	0.0%	0.0%	100.0%	2
C12	100.0%	0.0%	0.0%	0.0%	100.0%	2
C13	88.0%	4.0%	4.0%	4.0%	100.0%	25
C14	80.0%	0.0%	0.0%	20.0%	100.0%	5
C15	96.3%	0.0%	3.7%	0.0%	100.0%	27
C16	90.9%	0.0%	9.1%	0.0%	100.0%	11
Anteile	88.9%	3.3%	5.6%	2.2%	100.0%	90

Nutzungsphasen	Oberflächenbeschaffenheit innen				Summe	Anzahl
	tongrundig (1)	transparenter selfslip (3)	deckender selfslip (4)	deckender slip (6)		
C08	62.5%	12.5%	25.0%	0.0%	100.0%	8
C09	55.6%	0.0%	44.4%	0.0%	100.0%	9
C10	100.0%	0.0%	0.0%	0.0%	100.0%	1
C11	0.0%	0.0%	100.0%	0.0%	100.0%	2
C12	50.0%	0.0%	50.0%	0.0%	100.0%	2
C13	80.0%	0.0%	8.0%	12.0%	100.0%	25
C14	40.0%	0.0%	60.0%	0.0%	100.0%	5
C15	74.1%	0.0%	25.9%	0.0%	100.0%	27
C16	100.0%	0.0%	0.0%	0.0%	100.0%	11
Anteile	72.2%	1.1%	23.3%	3.3%	100.0%	90

Nutzungsphasen	Oberflächenbeschaffenheit außen				Summe	Anzahl
	tongrundig (1)	transparenter selfslip (3)	deckender selfslip (4)	deckender slip (6)		
C08	75.0%	12.5%	12.5%	0.0%	100.0%	8
C09	44.4%	0.0%	44.4%	11.1%	100.0%	9
C10	100.0%	0.0%	0.0%	0.0%	100.0%	1
C11	50.0%	0.0%	50.0%	0.0%	100.0%	2
C12	50.0%	0.0%	50.0%	0.0%	100.0%	2
C13	84.0%	0.0%	4.0%	12.0%	100.0%	25
C14	40.0%	0.0%	60.0%	0.0%	100.0%	5
C15	66.7%	0.0%	29.6%	3.7%	100.0%	27
C16	100.0%	0.0%	0.0%	0.0%	100.0%	11
Anteile	72.2%	1.1%	21.1%	5.6%	100.0%	90

Nutzungsphasen	Oberflächenbehandlung innen				Summe	Anzahl
	geglättet (2)	poliert (3)	ringburnished (4)	Oberflächenbehandlung unauffällig (9)		
C08	37.5%	25.0%	0.0%	37.5%	100.0%	8
C09	22.2%	55.6%	0.0%	22.2%	100.0%	9
C10	0.0%	0.0%	0.0%	100.0%	100.0%	1
C11	50.0%	50.0%	0.0%	0.0%	100.0%	2
C12	50.0%	50.0%	0.0%	0.0%	100.0%	2
C13	24.0%	44.0%	20.0%	12.0%	100.0%	25
C14	40.0%	20.0%	0.0%	40.0%	100.0%	5
C15	25.9%	40.7%	0.0%	33.3%	100.0%	27
C16	18.2%	54.5%	0.0%	27.3%	100.0%	11
Anteile	26.7%	42.2%	5.6%	25.6%	100.0%	90

Nutzungsphasen	Oberflächenbehandlung außen				Summe	Anzahl
	geglättet (2)	poliert (3)	ringburnished (4)	Oberflächenbehandlung unauffällig (9)		
C08	75.0%	25.0%	0.0%	0.0%	100.0%	8
C09	33.3%	66.7%	0.0%	0.0%	100.0%	9
C10	0.0%	0.0%	0.0%	100.0%	100.0%	1
C11	50.0%	50.0%	0.0%	0.0%	100.0%	2
C12	50.0%	50.0%	0.0%	0.0%	100.0%	2
C13	24.0%	52.0%	20.0%	4.0%	100.0%	25
C14	40.0%	20.0%	0.0%	40.0%	100.0%	5
C15	33.3%	40.7%	0.0%	25.9%	100.0%	27
C16	18.2%	54.5%	0.0%	27.3%	100.0%	11
Anteile	33.3%	45.6%	5.6%	15.6%	100.0%	90

Farbe innen	Nutzungsphasen									Anteile
	C08	C09	C10	C11	C12	C13	C14	C15	C16	
rötlich beige (14)	0.0%	11.1%	0.0%	0.0%	0.0%	0.0%	0.0%	0.0%	0.0%	1.1%
gelblich beige (21)	12.5%	0.0%	0.0%	0.0%	0.0%	4.0%	20.0%	3.7%	0.0%	4.4%
gelbbraun (24)	12.5%	0.0%	0.0%	0.0%	0.0%	0.0%	0.0%	0.0%	0.0%	1.1%
blassgelb (26)	0.0%	11.1%	0.0%	0.0%	50.0%	8.0%	0.0%	14.8%	27.3%	12.2%
grün (30)	50.0%	0.0%	0.0%	0.0%	0.0%	0.0%	0.0%	0.0%	0.0%	4.4%
grünlich beige (31)	0.0%	11.1%	0.0%	0.0%	0.0%	0.0%	40.0%	7.4%	18.2%	7.8%
grüngelb (32)	0.0%	0.0%	0.0%	50.0%	0.0%	0.0%	20.0%	11.1%	0.0%	5.6%
hellgrün (33)	25.0%	44.4%	100.0%	50.0%	50.0%	40.0%	20.0%	44.4%	36.4%	40.0%
graugrün (34)	0.0%	0.0%	0.0%	0.0%	0.0%	36.0%	0.0%	11.1%	9.1%	14.4%
olivgrün (36)	0.0%	22.2%	0.0%	0.0%	0.0%	4.0%	0.0%	0.0%	0.0%	3.3%
grau (60)	0.0%	0.0%	0.0%	0.0%	0.0%	4.0%	0.0%	3.7%	0.0%	2.2%
hellgrau (63)	0.0%	0.0%	0.0%	0.0%	0.0%	0.0%	0.0%	0.0%	9.1%	1.1%
blassgrau (64)	0.0%	0.0%	0.0%	0.0%	0.0%	4.0%	0.0%	3.7%	0.0%	2.2%
Summe	100%	100%	100%	100%	100%	100%	100%	100%	100%	100%
Anzahl	8	9	1	2	2	25	5	27	11	90

Farbe außen	Nutzungsphasen									Anteile
	C08	C09	C10	C11	C12	C13	C14	C15	C16	
rötlich beige (14)	0.0%	11.1%	0.0%	0.0%	0.0%	0.0%	0.0%	0.0%	0.0%	1.1%
gelblich beige (21)	12.5%	0.0%	0.0%	0.0%	0.0%	4.0%	20.0%	3.7%	0.0%	4.4%
gelbbraun (24)	12.5%	0.0%	0.0%	0.0%	0.0%	0.0%	0.0%	0.0%	0.0%	1.1%
blassgelb (26)	0.0%	11.1%	0.0%	0.0%	50.0%	8.0%	0.0%	22.2%	27.3%	14.4%
grün (30)	50.0%	0.0%	0.0%	0.0%	0.0%	0.0%	0.0%	0.0%	0.0%	4.4%
grünlich beige (31)	0.0%	22.2%	0.0%	0.0%	0.0%	0.0%	40.0%	7.4%	18.2%	8.9%
grüngelb (32)	0.0%	0.0%	0.0%	50.0%	0.0%	0.0%	20.0%	11.1%	0.0%	5.6%
hellgrün (33)	25.0%	33.3%	100.0%	50.0%	50.0%	36.0%	20.0%	37.0%	36.4%	35.6%
graugrün (34)	0.0%	0.0%	0.0%	0.0%	0.0%	36.0%	0.0%	11.1%	9.1%	14.4%
olivgrün (36)	0.0%	22.2%	0.0%	0.0%	0.0%	4.0%	0.0%	0.0%	0.0%	3.3%
grau (60)	0.0%	0.0%	0.0%	0.0%	0.0%	4.0%	0.0%	0.0%	0.0%	1.1%
hellgrau (63)	0.0%	0.0%	0.0%	0.0%	0.0%	4.0%	0.0%	0.0%	9.1%	2.2%
blassgrau (64)	0.0%	0.0%	0.0%	0.0%	0.0%	4.0%	0.0%	7.4%	0.0%	3.3%
Summe	100%	100%	100%	100%	100%	100%	100%	100%	100%	100%
Anzahl	8	9	1	2	2	25	5	27	11	90

Matrix innen	Nutzungsphasen									Anteile
	C08	C09	C10	C11	C12	C13	C14	C15	C16	
gelblich beige (21)	12.5%	0.0%	0.0%	0.0%	0.0%	4.0%	0.0%	0.0%	0.0%	2.2%
blassgelb (26)	0.0%	0.0%	0.0%	0.0%	0.0%	8.0%	0.0%	7.4%	27.3%	7.8%
grün (30)	50.0%	0.0%	0.0%	50.0%	0.0%	0.0%	0.0%	0.0%	0.0%	5.6%
grünlich beige (31)	0.0%	22.2%	0.0%	0.0%	0.0%	0.0%	20.0%	3.7%	18.2%	6.7%
grüngelb (32)	0.0%	11.1%	0.0%	0.0%	0.0%	0.0%	20.0%	7.4%	0.0%	4.4%
hellgrün (33)	25.0%	22.2%	100.0%	50.0%	100.0%	24.0%	20.0%	51.9%	36.4%	36.7%
graugrün (34)	0.0%	11.1%	0.0%	0.0%	0.0%	40.0%	20.0%	18.5%	9.1%	20.0%
dunkelgrün (35)	0.0%	0.0%	0.0%	0.0%	0.0%	4.0%	0.0%	0.0%	0.0%	1.1%
olivgrün (36)	0.0%	22.2%	0.0%	0.0%	0.0%	4.0%	0.0%	0.0%	0.0%	3.3%
dunkelbeige (52)	12.5%	0.0%	0.0%	0.0%	0.0%	0.0%	0.0%	0.0%	0.0%	1.1%
grau (60)	0.0%	0.0%	0.0%	0.0%	0.0%	4.0%	0.0%	3.7%	9.1%	3.3%
dunkelgrau (62)	0.0%	11.1%	0.0%	0.0%	0.0%	0.0%	0.0%	0.0%	0.0%	1.1%
hellgrau (63)	0.0%	0.0%	0.0%	0.0%	0.0%	4.0%	20.0%	3.7%	0.0%	3.3%
blassgrau (64)	0.0%	0.0%	0.0%	0.0%	0.0%	8.0%	0.0%	3.7%	0.0%	3.3%
Summe	100%	100%	100%	100%	100%	100%	100%	100%	100%	100%
Anzahl	8	9	1	2	2	25	5	27	11	90

Matrix Kern	Nutzungsphasen									Anteile
	C08	C09	C10	C11	C12	C13	C14	C15	C16	
gelblich beige (21)	12.5%	0.0%	0.0%	0.0%	0.0%	4.0%	0.0%	0.0%	0.0%	2.2%
blassgelb (26)	0.0%	0.0%	0.0%	0.0%	0.0%	8.0%	0.0%	7.4%	27.3%	7.8%
grün (30)	50.0%	0.0%	0.0%	50.0%	0.0%	0.0%	0.0%	0.0%	0.0%	5.6%
grünlich beige (31)	0.0%	22.2%	0.0%	50.0%	0.0%	0.0%	20.0%	3.7%	18.2%	7.8%
grüngelb (32)	0.0%	11.1%	0.0%	0.0%	0.0%	0.0%	20.0%	7.4%	0.0%	4.4%
hellgrün (33)	25.0%	11.1%	100.0%	0.0%	100.0%	24.0%	20.0%	51.9%	36.4%	34.4%
graugrün (34)	0.0%	22.2%	0.0%	0.0%	0.0%	40.0%	20.0%	18.5%	9.1%	21.1%
dunkelgrün (35)	0.0%	0.0%	0.0%	0.0%	0.0%	4.0%	0.0%	0.0%	0.0%	1.1%
olivgrün (36)	0.0%	22.2%	0.0%	0.0%	0.0%	4.0%	0.0%	0.0%	0.0%	3.3%
dunkelbeige (52)	12.5%	0.0%	0.0%	0.0%	0.0%	0.0%	0.0%	0.0%	0.0%	1.1%
grau (60)	0.0%	0.0%	0.0%	0.0%	0.0%	4.0%	0.0%	3.7%	9.1%	3.3%
dunkelgrau (62)	0.0%	11.1%	0.0%	0.0%	0.0%	0.0%	0.0%	0.0%	0.0%	1.1%
hellgrau (63)	0.0%	0.0%	0.0%	0.0%	0.0%	4.0%	20.0%	3.7%	0.0%	3.3%
blassgrau (64)	0.0%	0.0%	0.0%	0.0%	0.0%	8.0%	0.0%	3.7%	0.0%	3.3%
Summe	100%	100%	100%	100%	100%	100%	100%	100%	100%	100%
Anzahl	8	9	1	2	2	25	5	27	11	90

Matrix außen	Nutzungsphasen									Anteile
	C08	C09	C10	C11	C12	C13	C14	C15	C16	
gelblich beige (21)	12.5%	0.0%	0.0%	0.0%	0.0%	4.0%	0.0%	0.0%	0.0%	2.2%
blassgelb (26)	0.0%	0.0%	0.0%	0.0%	0.0%	8.0%	0.0%	7.4%	27.3%	7.8%
grün (30)	50.0%	0.0%	0.0%	50.0%	0.0%	0.0%	0.0%	0.0%	0.0%	5.6%
grünlich beige (31)	0.0%	22.2%	0.0%	0.0%	0.0%	0.0%	20.0%	3.7%	18.2%	6.7%
grüngelb (32)	0.0%	11.1%	0.0%	0.0%	0.0%	0.0%	20.0%	7.4%	0.0%	4.4%
hellgrün (33)	25.0%	11.1%	100.0%	50.0%	100.0%	20.0%	20.0%	51.9%	36.4%	34.4%
graugrün (34)	0.0%	11.1%	0.0%	0.0%	0.0%	44.0%	20.0%	18.5%	9.1%	21.1%
dunkelgrün (35)	0.0%	0.0%	0.0%	0.0%	0.0%	4.0%	0.0%	0.0%	0.0%	1.1%
olivgrün (36)	0.0%	33.3%	0.0%	0.0%	0.0%	4.0%	0.0%	0.0%	0.0%	4.4%
dunkelbeige (52)	12.5%	0.0%	0.0%	0.0%	0.0%	0.0%	0.0%	0.0%	0.0%	1.1%
grau (60)	0.0%	0.0%	0.0%	0.0%	0.0%	4.0%	0.0%	3.7%	9.1%	3.3%
dunkelgrau (62)	0.0%	11.1%	0.0%	0.0%	0.0%	0.0%	0.0%	0.0%	0.0%	1.1%
hellgrau (63)	0.0%	0.0%	0.0%	0.0%	0.0%	4.0%	20.0%	3.7%	0.0%	3.3%
blassgrau (64)	0.0%	0.0%	0.0%	0.0%	0.0%	8.0%	0.0%	3.7%	0.0%	3.3%
Summe	100%	100%	100%	100%	100%	100%	100%	100%	100%	100%
Anzahl	8	9	1	2	2	25	5	27	11	90

Nutzungsphasen	Formgebungstechnik		Summe	Anzahl
	nicht bestimmbar (0)	schnelldrehende Töpferscheibe (1)		
C08	0.0%	100.0%	100.0%	8
C09	0.0%	100.0%	100.0%	9
C10	0.0%	100.0%	100.0%	1
C11	50.0%	50.0%	100.0%	2
C12	0.0%	100.0%	100.0%	2
C13	0.0%	100.0%	100.0%	25
C14	0.0%	100.0%	100.0%	5
C15	0.0%	100.0%	100.0%	27
C16	0.0%	100.0%	100.0%	11
Anteile	1.1%	98.9%	100.0%	90

Nutzungsphasen	Herstellungsspuren A		Summe	Anzahl
	nicht vorhanden (0)	enge, flache Ziehspuren (1)		
C08	12.5%	87.5%	100.0%	8
C09	44.4%	55.6%	100.0%	9
C10	100.0%	0.0%	100.0%	1
C11	50.0%	50.0%	100.0%	2
C12	50.0%	50.0%	100.0%	2
C13	12.0%	88.0%	100.0%	25
C14	0.0%	100.0%	100.0%	5
C15	33.3%	66.7%	100.0%	27
C16	18.2%	81.8%	100.0%	11
Anteile	24.4%	75.6%	100.0%	90

Nutzungsphasen	Herstellungsspuren B		Summe	Anzahl
	nicht vorhanden (0)	Bodenspurten spiralförmig (1)		
C08	100.0%	0.0%	100.0%	8
C09	77.8%	22.2%	100.0%	9
C10	0.0%	100.0%	100.0%	1
C11	100.0%	0.0%	100.0%	2
C12	100.0%	0.0%	100.0%	2
C13	76.0%	24.0%	100.0%	25
C14	100.0%	0.0%	100.0%	5
C15	88.9%	11.1%	100.0%	27
C16	90.9%	9.1%	100.0%	11
Anteile	85.6%	14.4%	100.0%	90

Nutzungsphasen	Benutzungsspuren			Summe	Anzahl
	nicht vorhanden (0)	Abnutzungsspuren (1)	verschmachtet innen und außen (7)		
C08	87.5%	12.5%	0.0%	100.0%	8
C09	100.0%	0.0%	0.0%	100.0%	9
C10	100.0%	0.0%	0.0%	100.0%	1
C11	100.0%	0.0%	0.0%	100.0%	2
C12	100.0%	0.0%	0.0%	100.0%	2
C13	96.0%	4.0%	0.0%	100.0%	25
C14	100.0%	0.0%	0.0%	100.0%	5
C15	92.6%	7.4%	0.0%	100.0%	27
C16	90.9%	0.0%	9.1%	100.0%	11
Anteile	94.4%	4.4%	1.1%	100.0%	90

Nutzungsphasen	Dekorationstechnik		Summe	Anzahl
	kein Dekor (0)	heller Randstreifen (1)		
C08	100.0%	0.0%	100.0%	8
C09	100.0%	0.0%	100.0%	9
C10	100.0%	0.0%	100.0%	1
C11	100.0%	0.0%	100.0%	2
C12	100.0%	0.0%	100.0%	2
C13	100.0%	0.0%	100.0%	25
C14	100.0%	0.0%	100.0%	5
C15	92.6%	7.4%	100.0%	27
C16	90.9%	9.1%	100.0%	11
Anteile	96.7%	3.3%	100.0%	90

Nutzungsphasen	Malfarbe	Anzahl
	keine Bestimmung (0)	
C08	100.0%	8
C09	100.0%	9
C10	100.0%	1
C11	100.0%	2
C12	100.0%	2
C13	100.0%	25
C14	100.0%	5
C15	100.0%	27
C16	100.0%	11
Anteile	100.0%	90

Nutzungsphasen	Funktionselemente	Anzahl
	keine (0)	
C08	100.0%	8
C09	100.0%	9
C10	100.0%	1
C11	100.0%	2
C12	100.0%	2
C13	100.0%	25
C14	100.0%	5
C15	100.0%	27
C16	100.0%	11
Anteile	100.0%	90

4.2. Gefäßtypen

Die Mehrheit des Keramikrepertoires aus Mozan stellen diagnostische Scherben (Randscherben, Tüllen, Henkel, dekorierte Scherben und Bodenscherben) und die intakten Gefäße oder Profile machen nicht mehr als 0,9 % des ganzen Repertoires aus (Tab. 21). Daher ist es nicht leicht die spezifischen Formen eindeutig nachzuzeichnen.

Die geborgene Menge diagnostischer Scherben verändert sich in jeder Nutzungsphase. Deswegen entsprechen die Befunde der Formen nicht immer den chronologischen Anzeichen. Aber sie entsprechen der Dauer und Ausdehnung der ausgegrabenen Nutzungsphase. Diese Unterschiede in der Scherbenmenge sind in den Nutzungsphasen der FGIV und III-Periode zu bemerken. Zum Beispiel: In der FGIV-Periode selbst ist die erhaltene Scherbenmenge der Nutzungsphasen C8 und C9 sehr viel höher als die der Nutzungsphasen C10 und C11. Folglich findet man auch mehr unterschiedliche Formen in den Nutzungsphasen C8 und C9.

In der FGII-Periode ist die Scherbenmenge begrenzt. Befunde mit Keramik der FGII sind nur in der Grabungsstelle B6 freigelegt worden (s. Kapitel 3.2.2 und Kapitel 3.2.3). Dabei handelt es sich um eine geringe Anzahl an Befunden, die jedoch einige typische Formen der FGII enthalten.

In der Warenverteilung pro Gefäßtyp in der Tabelle 22a ist festzustellen, dass die sandfarbige Ware 2 mit 39,1% den größten Anteil ausmacht, gefolgt von der grünen Ware 4, die einen Anteil von 26,2% aufweist (Tab. 22a). Näpfe nehmen den größten Anteil unter den Gefäßtypen ein, wobei eine Konzentration in Ware 4 vorliegt, gefolgt von den Flaschen der Ware 2 (Tab. 22b).

Im Vergleich zur FGIV-Periode, in der Flaschen die größte Anzahl aufweisen, machen die Näpfe in der FGII-, FGIIIa- und FGIIIb-Periode den größten Anteil aus (Tab. 23a, 23b).

Tab.21. Verteilung der diagnostischen Scherben in jeder Periode

Erhaltungsform	Periode				Anteile
	FGII	FGIIIa	FGIIIb	FGIV	
nur Tülle (0)	0.0%	0.1%	0.0%	0.1%	0.1%
Bauchstück (1)	8.6%	3.3%	3.2%	9.1%	6.0%
Randstück (2)	74.2%	76.6%	77.6%	69.0%	73.2%
Boden oder Fuß (3)	16.7%	18.3%	17.9%	19.8%	19.0%
vollständiges Gefäß (4)	0.0%	0.0%	0.1%	0.4%	0.2%
fast vollständiges Gefäß (5)	0.0%	0.1%	0.0%	0.5%	0.2%
ganzes Profil (6)	0.0%	0.7%	0.1%	0.5%	0.5%
Deckel (7)	0.5%	0.8%	1.2%	0.5%	0.7%
vollständiger Rand (8)	0.0%	0.0%	0.0%	0.0%	0.0%
nur Henkel (9)	0.0%	0.0%	0.0%	0.0%	0.0%
Summe	100.0%	100.0%	100.0%	100.0%	100.0%
Anzahl	186	5913	1386	6374	13859

Tab. 22a. Warenverteilung bei jedem Gefäßtyp ¹¹⁵

Waren	Gefäßtypen													Anteile	
	0	1	2	3	4	5	6	7	8	9	10	11	12		13
1	14.1%	14.3%	12.1%	16.6%	22.9%	13.4%	3.7%	1.3%	9.5%	23.8%	13.5%	9.8%	10.0%	7.4%	13.5%
2	37.8%	43.8%	55.0%	9.2%	25.7%	51.8%	65.4%	87.0%	33.3%	54.8%	55.8%	60.8%	50.0%	68.4%	39.1%
3	0.0%	0.0%	0.1%	0.0%	0.0%	0.2%	0.1%	0.0%	0.0%	0.0%	0.0%	0.0%	0.0%	0.0%	0.0%
4	28.2%	20.6%	11.2%	54.6%	37.0%	10.9%	0.9%	0.0%	47.6%	9.5%	12.5%	0.0%	0.0%	3.2%	26.2%
5	0.7%	1.5%	0.7%	1.7%	1.8%	0.5%	0.4%	0.0%	0.0%	0.0%	1.0%	0.0%	0.0%	0.0%	1.0%
6	2.2%	1.7%	2.8%	1.7%	0.7%	1.7%	2.6%	0.7%	0.0%	2.4%	2.9%	2.0%	0.0%	2.1%	2.0%
7	1.4%	1.8%	2.0%	0.1%	0.0%	8.0%	13.7%	4.2%	0.0%	2.4%	2.9%	9.8%	0.0%	10.5%	3.2%
8	1.5%	0.8%	0.2%	0.9%	0.9%	2.0%	0.2%	0.0%	4.8%	0.0%	1.0%	0.0%	0.0%	0.0%	1.0%
9	0.2%	0.1%	0.0%	0.0%	0.0%	0.3%	0.0%	0.3%	0.0%	0.0%	0.0%	0.0%	0.0%	1.1%	0.1%
10	0.9%	1.1%	0.3%	1.2%	0.7%	0.1%	0.0%	0.0%	0.0%	0.0%	0.0%	0.0%	0.0%	0.0%	0.7%
11	2.7%	1.6%	1.4%	3.0%	1.1%	0.2%	0.0%	0.0%	0.0%	0.0%	0.0%	0.0%	10.0%	0.0%	1.8%
12	0.4%	0.8%	0.4%	0.2%	0.0%	0.3%	0.1%	0.0%	0.0%	0.0%	1.9%	0.0%	0.0%	0.0%	0.3%
13	0.2%	0.0%	0.6%	0.2%	0.0%	0.0%	0.0%	0.0%	0.0%	0.0%	0.0%	0.0%	15.0%	0.0%	0.2%
15	0.0%	0.0%	0.0%	0.0%	0.0%	0.0%	0.0%	0.0%	0.0%	0.0%	0.0%	0.0%	0.0%	0.0%	0.0%
19	0.0%	1.8%	0.0%	0.0%	0.0%	0.0%	0.0%	0.0%	0.0%	0.0%	0.0%	0.0%	0.0%	0.0%	0.2%
20	0.7%	3.2%	2.0%	0.3%	0.0%	0.3%	0.2%	0.0%	0.0%	0.0%	0.0%	0.0%	0.0%	0.0%	0.9%
21	0.3%	1.6%	0.6%	4.1%	3.7%	0.1%	0.0%	0.0%	0.0%	0.0%	0.0%	0.0%	0.0%	0.0%	1.4%
22	0.3%	0.8%	0.8%	0.0%	0.0%	0.3%	0.8%	0.3%	0.0%	2.4%	0.0%	11.8%	0.0%	0.0%	0.4%
23	8.4%	4.5%	7.2%	6.1%	5.4%	9.9%	10.5%	5.9%	4.8%	4.8%	8.7%	5.9%	15.0%	7.4%	7.5%
25	0.0%	0.0%	2.7%	0.0%	0.2%	0.3%	1.4%	0.3%	0.0%	0.0%	0.0%	0.0%	0.0%	0.0%	0.5%
30	0.0%	0.0%	0.1%	0.0%	0.0%	0.0%	0.0%	0.0%	0.0%	0.0%	0.0%	0.0%	0.0%	0.0%	0.0%
Summe	100.0%	100.0%	100.0%	100.0%	100.0%	100.0%	100.0%	100.0%	100.0%	100.0%	100.0%	100.0%	100.0%	100.0%	100.0%
Anzahl	3501	1419	1325	2933	571	1532	1229	307	21	42	104	51	20	95	13150

¹¹⁵ Es werden nur die Datensätze verwendet, von denen sowohl Formtyp als auch Ware bestimmt wurden.

Tab. 22b. Verteilung jeder Ware nach Gefäßtypen

Waren	Gefäßtypen													Summe	Anzahl	
	0	1	2	3	4	5	6	7	8	9	10	11	12			13
1	27.8%	11.5%	9.0%	27.6%	7.4%	11.6%	2.6%	0.2%	0.1%	0.6%	0.8%	0.3%	0.1%	0.4%	100.0%	1769
2	25.7%	12.1%	14.2%	5.2%	2.9%	15.4%	15.6%	5.2%	0.1%	0.4%	1.1%	0.6%	0.2%	1.3%	100.0%	5147
3	0.0%	0.0%	16.7%	16.7%	0.0%	50.0%	16.7%	0.0%	0.0%	0.0%	0.0%	0.0%	0.0%	0.0%	100.0%	6
4	28.7%	8.5%	4.3%	46.4%	6.1%	4.8%	0.3%	0.0%	0.3%	0.1%	0.4%	0.0%	0.0%	0.1%	100.0%	3448
5	20.0%	16.2%	6.9%	39.2%	7.7%	5.4%	3.8%	0.0%	0.0%	0.0%	0.8%	0.0%	0.0%	0.0%	100.0%	130
6	29.8%	9.3%	14.3%	19.0%	1.6%	10.1%	12.4%	0.8%	0.0%	0.4%	1.2%	0.4%	0.0%	0.8%	100.0%	258
7	11.3%	6.1%	6.1%	0.5%	0.0%	28.9%	39.5%	3.1%	0.0%	0.2%	0.7%	1.2%	0.0%	2.4%	100.0%	425
8	38.9%	9.2%	2.3%	19.1%	3.8%	22.9%	2.3%	0.0%	0.8%	0.0%	0.8%	0.0%	0.0%	0.0%	100.0%	131
9	50.0%	6.3%	0.0%	6.3%	0.0%	25.0%	0.0%	6.3%	0.0%	0.0%	0.0%	0.0%	0.0%	6.3%	100.0%	16
10	35.6%	16.7%	4.4%	37.8%	4.4%	1.1%	0.0%	0.0%	0.0%	0.0%	0.0%	0.0%	0.0%	0.0%	100.0%	90
11	40.4%	9.8%	7.7%	37.4%	2.6%	1.3%	0.0%	0.0%	0.0%	0.0%	0.0%	0.0%	0.9%	0.0%	100.0%	235
12	32.6%	25.6%	11.6%	14.0%	0.0%	9.3%	2.3%	0.0%	0.0%	0.0%	4.7%	0.0%	0.0%	0.0%	100.0%	43
13	25.0%	0.0%	33.3%	29.2%	0.0%	0.0%	0.0%	0.0%	0.0%	0.0%	0.0%	0.0%	12.5%	0.0%	100.0%	24
15	0.0%	0.0%	0.0%	100.0%	0.0%	0.0%	0.0%	0.0%	0.0%	0.0%	0.0%	0.0%	0.0%	0.0%	100.0%	1
19	0.0%	100.0%	0.0%	0.0%	0.0%	0.0%	0.0%	0.0%	0.0%	0.0%	0.0%	0.0%	0.0%	0.0%	100.0%	26
20	22.8%	40.4%	23.7%	7.9%	0.0%	3.5%	1.8%	0.0%	0.0%	0.0%	0.0%	0.0%	0.0%	0.0%	100.0%	114
21	6.5%	11.8%	4.3%	65.1%	11.3%	1.1%	0.0%	0.0%	0.0%	0.0%	0.0%	0.0%	0.0%	0.0%	100.0%	186
22	16.7%	20.4%	18.5%	1.9%	0.0%	9.3%	18.5%	1.9%	0.0%	1.9%	0.0%	11.1%	0.0%	0.0%	100.0%	54
23	29.8%	6.5%	9.6%	18.2%	3.1%	15.3%	13.1%	1.8%	0.1%	0.2%	0.9%	0.3%	0.3%	0.7%	100.0%	986
25	0.0%	0.0%	60.0%	1.7%	1.7%	6.7%	28.3%	1.7%	0.0%	0.0%	0.0%	0.0%	0.0%	0.0%	100.0%	60
30	0.0%	0.0%	100.0%	0.0%	0.0%	0.0%	0.0%	0.0%	0.0%	0.0%	0.0%	0.0%	0.0%	0.0%	100.0%	1
Anteile	26.6%	10.8%	10.1%	22.3%	4.3%	11.7%	9.3%	2.3%	0.2%	0.3%	0.8%	0.4%	0.2%	0.7%	100.0%	13150

Tab. 23a. Verteilung der Gefäßtypen pro Periode

Gefäßtyp	Periode				Anteile
	FGII	FGIIIa	FGIIIb	FGIV	
0	20.2%	27.6%	25.2%	26.4%	26.7%
1	19.7%	9.2%	9.5%	12.2%	10.7%
2	9.2%	8.8%	9.5%	11.5%	10.0%
3	25.4%	31.8%	31.0%	10.5%	22.1%
4	0.0%	0.0%	1.0%	9.4%	4.3%
5	10.4%	9.8%	10.5%	13.7%	11.6%
6	10.4%	8.5%	9.1%	10.4%	9.4%
7	0.6%	2.4%	1.7%	2.7%	2.4%
8	0.0%	0.1%	0.1%	0.2%	0.2%
9	0.0%	0.0%	0.1%	0.7%	0.3%
10	0.0%	0.5%	0.4%	1.2%	0.8%
11	2.3%	0.4%	0.4%	0.3%	0.4%
12	1.7%	0.2%	0.3%	0.1%	0.2%
13	0.0%	0.8%	1.3%	0.6%	0.8%
Summe	100.0%	100.0%	100.0%	100.0%	100.0%
Anzahl	173	5918	1355	5986	13432

Tab. 23b. Verteilung jedes Gefäßtyps in den Perioden

Gefäßtyp	Periode				Summe	Anzahl
	FGII	FGIIIa	FGIIIb	FGIV		
0	1.0%	45.5%	9.5%	44.1%	100.0%	3590
1	2.4%	37.7%	9.0%	50.9%	100.0%	1439
2	1.2%	38.4%	9.6%	50.9%	100.0%	1349
3	1.5%	63.3%	14.1%	21.1%	100.0%	2973
4	0.0%	0.0%	2.4%	97.6%	100.0%	576
5	1.2%	37.3%	9.1%	52.5%	100.0%	1562
6	1.4%	39.6%	9.7%	49.3%	100.0%	1269
7	0.3%	43.1%	7.1%	49.5%	100.0%	325
8	0.0%	33.3%	4.8%	61.9%	100.0%	21
9	0.0%	0.0%	2.3%	97.7%	100.0%	44
10	0.0%	26.2%	5.6%	68.2%	100.0%	107
11	7.5%	45.3%	9.4%	37.7%	100.0%	53
12	13.6%	40.9%	18.2%	27.3%	100.0%	22
13	0.0%	48.0%	16.7%	35.3%	100.0%	102
Anteile	1.3%	44.1%	10.1%	44.6%	100.0%	13432

4.2.1. Schalen (Formtyp: 1–4)

4.2.1.1. Früh Ğazira II (Taf. 24)

Die Schalen der FGII-Periode aus Mozan weisen keine Dekoration auf. Sie werden auf Töpferscheiben hergestellt. Die Mehrzahl der Schalen gehört zu den sandfarbigen Waren 1 und 2. Die grünen Waren (Waren 4 und 23) sind besonders typisch für die kleinen konischen Schalen mit Spitzlippen und Flachböden (03.204, MZ01B6-q0030_21). Den dominanten Formtyp stellen die Schalen mit gerundeter Wandung dar (Tab. 25b).

4.2.1.1.1. Schalen mit unregelmäßig gerundeter Wandung (1)¹¹⁶

Diese Kategorie ist auf zwei Formen in der FGII-Periode begrenzt: eine Schale mit nach innen gerichteter Wandung (01.207, MZ98B6-q0109_2) und höchstwahrscheinlich weitem Rundboden, die in der FGII- und FGIIIb-Periode existiert, sowie Schalen mit leicht einziehender Mündung, die in der FGII- und FGIIIa-Periode vorzufinden sind.

4.2.1.1.2. Schalen mit gerundeter Wandung (2)

Hierbei handelt es sich um meist flache und gerundete Schalen. Die erste Gruppe der flachen Schalen besteht aus sechs Formen: zwei Formen beschränken sich auf die Zeit der FGII-Periode, eine mit nach oben verjüngender Lippe und eine mit innen und außen verdickten Lippen. Eine Form mit gerundeter Lippe und drei Formen mit innen verdickten Lippen erscheinen erstmals in der FGII-Periode und überdauern bis zur FGIV-Periode.

Die zweite Gruppe stellen die gerundeten Schalen, die nur zwei Formen aufweisen: Eine mit nach oben verjüngender Lippe, die nur in FGII und FGIIIa existiert und eine Form mit innen und außen verdickter, oben gefurchter Lippe, die in der FGII-, FGIIIa- und FGIV-Periode erscheint.

4.2.1.1.3. Schalen mit konischer Wandung (3)

Hier ist nur eine typische Form zu erwähnen, die zu diesen Nutzungsphasen und den Nutzungsphasen der FGIIIa-Periode gehört. Dabei handelt es sich um die kleinen, konischen Schalen mit Spitzlippe und Flachboden (03.204, MZ01B6-q0030_21). Der untere Wandungsverlauf dieser Form ist in der FGII- und FGIIIa-Periode steil konisch, zu vergleichen mit der steil gerundeten Variante in der FG IV-Periode (s. unten).

4.2.1.2. Früh Ğazira IIIa (Taf. 25–26)

Die Schalen der FGIIIa-Periode sind auf Töpferscheiben hergestellt. Im Allgemeinen haben sie keine Dekoration, in manchen Fällen sind sie lediglich am Rand geslipt (Ware 21, Tab. 52). Die unregelmäßig gerundeten Schalen oder konischen Schalen gehören meistens zur grünen Ware 4. Die gerundeten Schalen und die Knickwandschalen gehören jedoch überwiegend zur sandfarbigen

¹¹⁶ Im Allgemeinen weist der Formtyp der Schalen mit unregelmäßig gerundeter Wandung folgende Varianten auf: Schalen, bei denen sich ein Teil der Ausrichtung (halbe obere Wandung oder Randteil) vom Rest des Gefäßes unterscheidet, Schalen mit s-förmigem Profil und Schalen mit einziehender Mündung.

Ware 2. Die feste Verknüpfung von Ware und Form kann an drei Formen nachgewiesen werden. Wie bei den grünen Waren (4 und 23) mit kleinen, konischen Schalen und Flachboden (03.204, MZ01C2-i2698_1) und zwei Formen der Knickwandschalen (04.210, MZ01C2-q3077_34) werden diese der grauen, geglätteten Ware 20 zugeordnet. Den dominanten Formtyp stellen die Schalen mit gerundeter Wandung, gefolgt von den Schalen mit konischer Wandung (Tab. 25b) dar.

4.2.1.2.1. Schalen mit unregelmäßig gerundeter Wandung (1)

Hier sind drei Gruppen anzuführen. Die erste Gruppe setzt sich aus drei Formen zusammen: Eine mit nach außen gerichteter Wandung und wahrscheinlich weitem Rundboden (01.003, MZ01C2-q1582_180) sowie eine Form mit gebogener oberer Wandung, die nur in FGIIIa vorzufinden ist. Die dritte Form mit gebogener oberer Wandung und gerundeter Lippe existiert – wie bereits erwähnt – in FGIIIa und nimmt in ihrer Anzahl in der FGIV-Periode zu. Die zweite Gruppe mit s-förmigem Profil umfasst zwei Formen: eine ist in den Perioden FGIIIa, FGIIIb und FGIV auffindbar, die andere Form beschränkt sich auf die Zeit der FGIIIa (01.211, MZ01C2-q1139_70). Die dritte Gruppe mit leicht einziehender Mündung weist drei Formen auf: eine mit nach oben verjüngender Lippe durchzieht die Perioden der FGII bis zur Periode FGIIIa. Zwei weitere Formen mit Stumpflippe oder mit außen leicht verdickter Lippe erscheinen lediglich in der FGIIIa-Periode.

4.2.1.2.2. Schalen mit gerundeter Wandung (2)

Diese Kategorie besteht aus sehr flachen Schalen, flachen Schalen, gerundeten Schalen und großen Schalen. Die sehr flachen Schalen erscheinen in zwei Formkategorien in der FGIIIa-Periode: eine mit nach oben verjüngender Lippe existiert in der FGIIIa- und FGIV-Periode, die andere Form mit innen und außen verdickter Lippe, besteht von der FGIIIa- bis zur FGIIIb-Periode fort.

Die flachen Schalen mit innen verdickten Lippen überdauern eine lange Zeitspanne, konkret von der FGII- bis zur FGIV-Periode. Die beiden Gruppen der sehr flachen Schalen und der flachen Schalen könnten auch als Deckel genutzt worden sein.

Die gerundeten Schalen besitzen verschiedene Lippenarten. Eine Form mit nach oben verjüngender Lippe existiert in der FGII- und FGIIIa-Periode. Eine Andere mit gerundeter Lippe und wahrscheinlich mit Rundboden erscheint in FGIIIa, in der FGIV-Periode sind die Versionen mit Flachboden weit verbreitet. Zwei weitere Formen sind durch gerundete Lippen und eine darunter liegende Furche gekennzeichnet: eine von diesen, mit Rundboden, gibt es in der FGIIIa- und in der FGIV-Periode, eine zweite Form gehört zur sandfarbigen Ware 2, die in der FGIIIa-Periode existiert und sich in der FGIV-Zeit manchmal zu *dark-rimmed orange bowls* (Ware 19) entwickelt. Eine weitere Form mit außen verdickter Lippe nimmt in der FGIIIa-Periode ab.

Was den Lappenhenkel-Sachverhalt anbelangt, kann man hinsichtlich der großen Schalen feststellen: In der FGIIIa-Periode ist eine Variante mit nach oben verjüngender Lippe und mit vertikalem Ösenhenkel versehen (02.017, MZ01C2-q1599_475), die später in den Perioden FGIIIb und FGIV henkellos wird. Schalen mit abgeschrägten Lippen sind meistens mit einem Lappenhenkel an der Innenwandung versehen. Schalen mit außen leicht konkaven Lippen und eine Form mit innen und außen verdickten Lippen haben keinen Henkel und existieren von der FGIIIa-

bis zur FGIV-Periode. Schalen mit oben gefurchter Lippe und mit oben abgeschrägten, außen verdickten Lippen haben die Lappenhenkel an der Innenwandung und erscheinen ebenfalls von der FGIIIa- bis zur FGIV-Periode. Schalen mit abgeschrägten und innen leicht verdickten Lippen und eine Form mit innen und außen verdickten Lippen sind mit Lappenhenkel an der Außenwandung versehen und bestehen in FGIV fort.

4.2.1.2.3. Schalen mit konischer Wandung (3)

Diese Kategorie besteht aus neun Formen. Die kleinen konischen Schalen mit Spitzlippen und Flachboden (03.204, MZ01C2-i2698_1) haben einen steil konischen unteren Wandungsverlauf, genau wie in der letzten Periode der FGII. Die Schalen mit Spitzlippen und Rundboden erscheinen nur in der FGIIIa- und FGIV-Periode. Andere Schalen mit innen leicht verdickten Lippen und Rundboden oder mit herausgezogenen Lippen und Rundboden (03.220, MZ01C2-q1792_105) beschränken sich auf die FGIIIa-Periode. Eine weitere Form mit gerundeter Lippe und Rundboden kommt in der FGIIIa- und FGIV-Periode vor, aber ihre Anzahl ist in FGIIIa höher.

4.2.1.2.4. Knickwandschalen (4)

Anhand des oberen Teils der Knickwandschalen unterteilt man die Schalen auf folgende Weise: Schalen haben entweder einen konkaven oberen Teil, besitzen eine nach außen gerichtete obere Wandung, oder sie weisen ein s-förmiges Profil auf (04.210, MZ01C2-q3077_34). Bis auf eine Form, die in FGIIIa und FGIV gefunden wurde, existieren die anderen Formen lediglich in FGIIIa.

4.2.1.3. Früh Ćazira IIIb (Taf. 27)

Die Schalen weisen meist keine Dekoration auf, sind jedoch manchmal am Rand geslipt (Ware 21) und eine Scherbe, die zur metallischen Ware 8 gehört, hat eine gewellte Außenfläche (02.116, MZ01C2-q1846_44; Tab. 52). Sie sind auf Töpferscheiben hergestellt. Die Schalen mit unregelmäßig gerundeter Wandung und die gerundeten Schalen zählen meistens zur sandfarbigen Ware 2. Die konischen Schalen gehören meist zur grünen Ware 4 und die Knickwandschalen (04.204, MZ01C2-q2032_58), die die Nutzungsphase C12 kennzeichnen, gehören zur grünen Ware 4. Den dominanten Formtyp stellen die Schalen mit gerundeter Wandung dar. Danach folgen die konischen Schalen (Tab. 25b).

4.2.1.3.1. Schalen mit unregelmäßig gerundeter Wandung (1)

Diese Kategorie ist auf fünf Formen begrenzt. Eine Form mit nach innen gerichteter oberer Wandung ist in der FGII- und FGIIIb-Periode vorzufinden. Eine andere Form mit nach innen gerichteter oberer Wandung und eine Form mit gebogener oberer Wandung, die beide erstmals in der FGIIIb auftreten, nehmen in der FGIV-Periode zu. Eine vierte Form mit nach außen gerichteter oberer Wandung (01.208, MZ01C2-q1083_26) erscheint nur in dieser Periode, wobei die letzte Form mit s-förmigem Profil in FGIIIa, FGIIIb und FGIV vorhanden ist.

4.2.1.3.2. Schalen mit gerundeter Wandung (2)

Diese Kategorie besteht aus sehr flachen Schalen, flachen Schalen, gerundeten Schalen und großen Schalen mit verschiedenen Lippenarten. Zwei Formen der sehr flachen Schalen erscheinen in der FGIIIb-Periode: eine Form existiert bereits in der FGIIIa- und überschreitet nicht die FGIIIb-Periode, eine andere erscheint in der FGIIIb- und besteht in der FGIV-Periode fort.

Die flachen Schalen treten in zwei Formen auf und überdauern die FGII- bis hin zur FGIV-Periode.

Die gerundeten Schalen haben verschiedene Lippenarten. Zwei Formen mit nach oben verjüngenden Lippen erscheinen in der FGIV-Periode: eine besteht von FGIIIa bis FGIIIb fort, ein weiterer Typ erscheint erstmals in FGIIIb und setzt sich bis FGIV fort. Vier Formen besitzen gerundete Lippen: zwei dieser Formen überdauern die Zeit der FGIIIa- bis zur FGIV-Periode, die beiden anderen sind nur in FGIIIb vorhanden (02.116, MZ01C2-q1846_44). Eine weitere Form, die außen verdickte Lippen besitzt, existiert seit FGIIIb und nimmt in FGIV zu.

Große Schalen weisen in FGIIIb zehn Formen auf. Zwei Formen haben abgeschrägte Lippen: eine ist in der FGIIIb- und FGIV-Periode vorzufinden, eine tritt von der FGIIIa- bis zur FGIV-Periode auf. Weitere fünf Formen, darunter eine mit einem konkaven Außenrand, eine mit gefurchter Lippe, eine mit abgeschrägter und innen verdickter Lippe, eine mit abgeschrägter und außen verdickter Lippe und eine Form mit innen und außen verdickter Lippe sind in den drei Perioden FGIIIa, FGIIIb und FGIV nachweisbar. Drei Formen konnten lediglich in FGIIIb nachgewiesen werden: eine mit stark innen und außen verdickter Lippe und zwei mit quadratischen Lippen (02.019, 02.221, MZ00C2-q1188_9, MZ00C2-q1172_11). Die Henkel der großen Schalen sind auf Lappenhenkel an der Innenwandung begrenzt und erscheinen an den Schalen mit abgeschrägter und an denen mit gefurchter Lippe.

4.2.1.3.3. Schalen mit konischer Wandung (3)

Diese schließen drei Formen ein. Die erste Form stellen die konischen Schalen mit nach oben verjüngender Lippe, die in den Perioden FGIIIb und FGIV vorzufinden sind. Die zweite Form setzt sich aus den Schalen mit Spitzlippe und wahrscheinlich mit einem Rundboden zusammen. Diese Form überschreitet nicht die FGIIIb-Periode. Die letzte Form stellen die konischen Schalen mit innen und außen verdickter Lippe dar, die in dieser Nutzungsphase zu erscheinen beginnen und in der akkadischen Nutzungsphasen weit verbreitet sind.

4.2.1.3.4. Knickwandschalen (4)

Nur eine Form der Knickwandschalen wurde in dieser Nutzungsphase geborgen, die aus grüner Ware 4 hergestellt ist. Es scheint eine neue und typische Form der Nutzungsphase C12 zu sein

(04.204, MZ01C2-q2032_58). Nur eine Scherbe dieser Form kann der FGIV-Periode zugeordnet werden.

4.2.1.4. Früh Ćazira IV (Taf. 28–30)

Die Schalen der Periode FGIV sind meistens aus sandfarbiger Ware 2 und immer auf der Töpferscheibe hergestellt. Sie haben keine Dekoration, mit Ausnahme zweier Scherben, die eine mit einem Kreiseindruck und die andere mit einer Rille in der Außenwandung versehen (Tab. 52). In der FGIV-Periode vermindert sich die Randslip-Ware 21 und wird durch eine neue Ware *dark-rimmed orange bowls* (Ware 19) ersetzt. Diese Ware 19 ist durch einige Formen begleitet (02.015, 02.001, MZ01C2-q2055_11, MZ01C2-q1732_33). Den dominanten Formtyp dieser Periode stellen die Schalen mit gerundeter Wandung dar, gefolgt von den Schalen mit unregelmäßig gerundeter Wandung (Tab. 25b).

4.2.1.4.1. Schalen mit unregelmäßig gerundeter Wandung (1)

Diese Kategorie weist drei Gruppen auf: Schalen, deren Ausrichtung des oberen Teils der Wandung unterschiedlich ist zum Rest der Wand, Schalen mit s-förmigem Profil und Schalen mit einziehender Mündung.

Die erste Gruppe besteht aus vier Varianten. Die erste Variante stellen die Schalen mit nach innen gerichteter oberer Wandung dar, die mit nach oben verjüngender Lippe, mit gerundeter Lippe, mit stumpfer Lippe oder mit außen verdickter Lippe (01.038, MZ01C2-q1909_4) auftreten können. Die zweite Variante mit einer senkrechten oberen Wandung haben entweder gerundete Lippen (01.020, MZ01C2-q2026_17) oder außen verdickte Lippen. Die dritte Variante mit nach außen gerichteter oberer Wandung ist durch eine nach oben verjüngende Lippe (01.215, MZ01C2-i1620_1) oder durch eine innen verdickte Lippe begrenzt. Die letzte Variante mit gebogener oberer Wandung weist auch zwei Formen auf, eine mit nach oben verjüngender Lippe und eine mit gerundeter Lippe (01.008, MZ01C2-i1579_1). Außer drei Formen, deren Prototyp in FGIIIa oder in FGIIIb zu erscheinen beginnt, beschränkt sich diese Gruppe auf die Periode FGIV. Deswegen gilt diese Gruppe als typisch für die Schalen der FGIV-Periode (Abb. 16, Tab. 25a).

Die leicht s-förmigen Schalen erscheinen ebenfalls in diesen Nutzungsphasen, aber mit einer beachtlichen Verringerung der Quantität, was auf das Auslaufen dieser Form deuten kann.

Die Schalen mit einziehender Mündung haben nach oben verjüngende Lippen, nach innen gerundete und gezogene Lippen, außen verdickte Lippen oder innen und außen verdickte Lippen (01.214, MZ01C2-q1469_28). Die Formen dieser Gruppe sind nur in der FGIV-Periode entdeckt worden.

4.2.1.4.2. Schalen mit gerundeter Wandung (2)

Diese Kategorie enthält sehr flache Schalen, flache Schalen, gerundete Schalen und große Schalen. Drei Formen der sehr flachen Schalen erscheinen in den Nutzungsphasen der FGIV-Periode. Eine Form mit nach oben verjüngender Lippe ist in FGIIIa und FGIV vorhanden. Eine Form mit

gerundeter Lippe existiert nur in der FGIV-Periode. Eine dritte Form mit außen verdickter Lippe ist in der FGIIIb- und FGIV-Periode vorzufinden.

Die flachen Schalen bestehen aus sechs Formen mit innen verdickten Lippen. Zwei von diesen überdauern von der FGII- bis einschließlich hin zur FGIV-Periode und die dritte Form ist in der FGII-, FGIIIa-, FGIV-Periode gefunden worden. Die weiteren drei Formen sind kleine flache Schalen mit gerundeten Lippen, die auf die Zeit von FGIV beschränkt sind.

Die gerundeten Schalen erscheinen in zehn Formen. Die harte *dark-rimmed orange bowls* Ware 19 ist charakteristisch für diese Periode und tritt mit zwei Formen mit nach oben verjüngenden Lippen auf (02.015, 02.001, MZ01C2-q2055_11, MZ01C2-q1732_33). Außer einer Scherbe der FGIIIa, die zur sandfarbigen Ware 2 gehört, beschränken sich diese beiden Formen auf die FGIV-Periode. Zwei Formen, eine mit nach oben verjüngender Lippe und eine mit gerundeter, unten gefurchter Lippe, können in den drei Perioden FGIIIa, FGIIIb und FGIV nachverfolgt werden. Die Anzahl der gerundeten Schalen mit gerundeter Lippe nimmt in der FGIV-Periode zu, diese sind mit Flachboden ausgestattet. Weitere vier Formen, eine mit einer leicht konkaven Lippe (02.008, MZ01C2-q1236_7), mit abgeschrägter Lippe, mit innen verdickter Lippe und mit innen und außen verdickter und einer oberen flachen Lippe (02.111, MZ00C2-q0289_10), sind nur in der FGIV-Periode auffindbar. Eine andere Form mit innen und außen verdickter Lippe erscheint erstmals in der FGIIIb und nimmt in ihrer Anzahl in der FGIV-Periode zu.

Große Schalen haben eine abgeschrägte Lippe, eine leicht konkave Lippe, eine gefurchte Lippe, eine innen verdickte Lippe (02.026, MZ00C2-q0572_4), eine mit außen verdickte Lippe oder eine innen und außen verdickte Lippe. Zwei Formen dieser Gruppe begleiten Lappenhenkel entweder an der Innen- oder Außenwandung der Schalen mit abgeschrägter Lippe oder an der Außenwandung der Schalen mit innen verdickter Lippe (02.026, MZ00C2-q0572_4). In den meisten Fällen sind die Formen dieser Gruppe von der FGIIIa- bis zur FGIV-Periode vorzufinden. Die Anzahl einer Form mit gefurchter Lippe nimmt in der FGIV-Periode ab, wobei die Anzahl der Form mit innen verdickter Lippe (02.026, MZ00C2-q0572_4) in der gleichen Zeit zunimmt. Eine weitere Form mit innen und außen verdickter Lippe beschränkt sich auf die FGIV-Periode.

4.2.1.4.3. Schalen mit konischer Wandung (3)

Diese Kategorie besteht aus den flachen Schalen mit Flachboden (03.202, 03.206, 03.205, MZ01C2-q2547_79), den konischen Schalen mit Flachboden (03.004, MZ01C2-i1664_1) und konischen Schalen mit wahrscheinlich Rundboden. Die flachen Schalen beschränken sich auf die FGIV-Periode (03.206, MZ01C2-q2547_79).

Die konischen Schalen mit Flachboden weisen drei Formen auf: Eine mit nach oben verjüngender Lippe (03.004, MZ01C2-i1664_1) und eine mit leicht innen und außen verdickten Lippen. Diese kleinen Schalen erschienen bereits in den Perioden FGII und FGIIIa. Aber jetzt haben sie einen steil gerundeten unteren Wandungsverlauf, statt dem steil konischen der vorherigen Perioden FGII und FGIIIa. Die dritte Form mit innen und außen verdickter Lippe begleitet auch ein Flachboden, der in FGIIIb zu erscheinen beginnt und in seiner Anzahl in der FGIV-Periode zunimmt.

Die anderen Schalen haben in der FGIV-Periode kein intaktes Profil und wahrscheinlich begleiten sie Rundböden wie in der FGIIIa-Periode. Diese Gruppe schließt zwei Formen ein: Eine nimmt in ihrer Anzahl in der FGIV-Periode ab, die andere beschränkt sich auf eine Scherbe der FGIV-Periode.

4.2.1.4.4. Knickwandschalen (4)

Bei den Knickwandschalen lässt sich zwischen Schalen mit oben nach innen gerichteter Wandung (04.202, MZ01C2-q1812_17), Schalen mit einer oben konkaven Wandung, Schalen mit oberer senkrechter Wandung und solchen mit oben nach außen gerichteter Wandung (04.003, MZ98B6-q0052_13) differenzieren. Eine Form mit oben nach außen gerichteter Wandung ist von einem Lappenhenkel am Rand begleitet (04.003, MZ98B6-q0052_13). Die meisten dieser Formen sind nur in der FGIV-Periode vorhanden (04.202, 04.003, 04.207, MZ01C2-q1812_17, MZ98B6-q0052_13, MZ01C2-q2054_17). Zwei Formen erscheinen erstmals in FGIIIa oder FGIIIb und ihre Anzahl nimmt in der FGIV-Periode ab.

Abb. 15. Warenverteilung nach Schalen

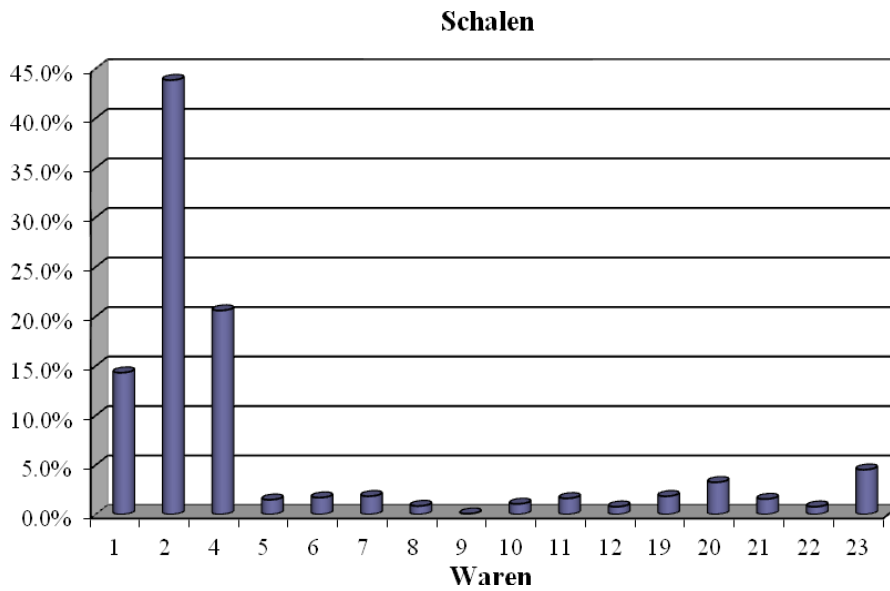

Tab. 24. Waren nach Formtyp der Schalen

Waren	Schalen					Anteile
	0	1	2	3	4	
1	11.4%	23.5%	11.5%	17.8%	16.7%	14.3%
2	30.4%	35.8%	59.5%	16.1%	33.3%	43.8%
4	41.5%	18.6%	8.1%	39.7%	13.9%	20.6%
5	1.4%	2.7%	1.2%	1.7%	0.0%	1.5%
6	0.0%	1.3%	2.4%	1.7%	2.8%	1.7%
7	1.7%	0.9%	2.2%	1.1%	5.6%	1.8%
8	0.3%	3.5%	0.3%	0.6%	0.0%	0.8%
9	0.3%	0.0%	0.0%	0.0%	0.0%	0.1%
10	0.7%	0.9%	0.4%	4.6%	0.0%	1.1%
11	2.8%	2.7%	0.7%	2.3%	0.0%	1.6%
12	1.0%	0.0%	1.2%	0.0%	0.0%	0.8%
19	0.7%	0.0%	3.5%	0.0%	0.0%	1.8%
20	1.7%	2.2%	4.2%	0.0%	19.4%	3.2%
21	2.1%	1.8%	0.3%	5.7%	0.0%	1.6%
22	0.3%	0.9%	1.2%	0.0%	0.0%	0.8%
23	3.5%	5.3%	3.5%	8.6%	8.3%	4.5%
Summe	100.0%	100.0%	100.0%	100.0%	100.0%	100.0%
Anzahl	289	226	694	174	36	1419

Abb. 16. Verteilung der Formtypen der Schalen pro Periode

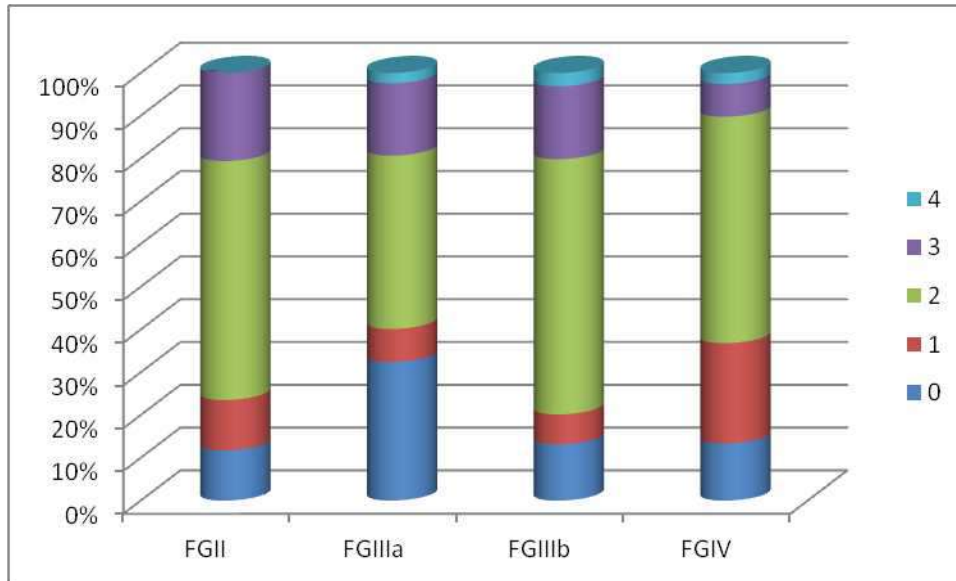

Tab. 25a. Verteilung jedes Formtyps der Schalen in den Perioden

Periode	Schalen					Anteile
	0	1	2	3	4	
FGII	1.4%	1.8%	2.7%	4.0%	0.0%	2.4%
FGIIIa	59.7%	18.5%	31.3%	52.0%	36.1%	37.7%
FGIIIb	5.8%	4.0%	10.9%	12.4%	11.1%	9.0%
FGIV	33.2%	75.8%	55.1%	31.6%	52.8%	50.9%
Summe	100.0%	100.0%	100.0%	100.0%	100.0%	100.0%
Anzahl	295	227	704	177	36	1439

Tab. 25b. Verteilung der Formtypen der Schalen pro Periode

Periode	Schalen					Summe	Anzahl
	0	1	2	3	4		
FGII	11.8%	11.8%	55.9%	20.6%	0.0%	100.0%	34
FGIIIa	32.4%	7.7%	40.5%	16.9%	2.4%	100.0%	543
FGIIIb	13.2%	7.0%	59.7%	17.1%	3.1%	100.0%	129
FGIV	13.4%	23.5%	52.9%	7.6%	2.6%	100.0%	733
Anteile	20.5%	15.8%	48.9%	12.3%	2.5%	100.0%	1439

4.2.2. Schüsseln (Formtyp: 5–8)

4.2.2.1. Früh Ġazira II (Taf. 31)

Die Schüsseln werden im Allgemeinen auf der Scheibe hergestellt. Sie sind in FGII auf nur 16 diagnostische Scherben begrenzt (Tab. 27b). Diese werden in ihrer Mehrzahl der Ninive V-Ware (Ware 13) zugeordnet und haben entweder *incised* oder *incised-excised*-Dekoration am Gefäßkörper (Tab. 52).

4.2.2.1.1. Schüsseln mit unregelmäßig gerundeter Wandung (5)

Nur eine Scherbe einer Form dieser Kategorie erscheint in der FGII-Periode. Sie weist eine sich nach oben verjüngende Lippe auf.

4.2.2.1.2. Schüsseln mit gerundeter Wandung (6)

Diese Kategorie besteht aus einer Schüssel mit stumpfer Lippe (06.002, Nr. 322) und Schüsseln mit außen gerundeter, verdickter Lippe und mit *incised* Ninive V-Dekoration an der Außenwandung (06.220, MZ01B6-q0030_124).

4.2.2.1.3. Schüsseln mit einziehender oder einknickender Mündung (7)

Von diesem Formtyp gibt es vier Varianten: kugelförmige Schüsseln mit *incised* oder *excised* Ninive V-Dekoration (07.216, MZ01B6-q0030_19), kugelförmige Schüsseln ohne Dekoration, hemisphärische Schüsseln sowie eine Form, die lediglich bei Knickwandschüsseln aus der Nutzungsphase BS5-6 der FGII-Periode und aus der Nutzungsphase C13 der FGIIIa-Periode auftritt.

4.2.2.1.4. Schüsseln mit konischer Wandung (8)

Diese Kategorie beschränkt sich auf eine Schüssel mit senkrechter Wandung und kombiniert mit *incised-excised* Ninive V-Dekoration (08.202, MZ01B6-q0030_114).

4.2.2.2. Früh Ġazira IIIa (Taf. 32–33)

In der Zeit von FGIIIa zählen die Schüsseln meist zur sandfarbigen Ware 2. In den meisten Fällen haben sie keine Dekoration auf den Gefäßkörpern, mit Ausnahme von drei Scherben, die eine Ninive V-Dekoration, eine am Rand geslippede Ware 21 oder eine bemalte Halaf-Dekoration

aufzeigen (Tab. 52). Zwei Formtypen sind dominant: Schüsseln mit gerundeter oder mit einziehender Wandung (Tab. 27b).

4.2.2.2.1 Schüsseln mit unregelmäßig gerundeter Wandung (5)

Die Schüsseln dieser Kategorie erscheinen in der FGIIIa nur in einer Form mit nach oben verjüngenden Lippen.

4.2.2.2.2. Schüsseln mit gerundeter Wandung (6)

Es hat den Anschein, dass die Schüsseln mit Spitzlippe (06.016, MZ01C2-q2168_6) und die Schüsseln mit sich nach oben verjüngenden Lippen typisch für FGIIIa-Nutzungsphasen sind. Nur eine Scherbe der Nutzungsphase 15 trägt bemalte Halaf-Dekoration. Die Schüsseln mit stumpfen Lippen und Flachböden oder mit Rundböden sind in allen Perioden vorfindbar. Die Schüsseln mit abgeschrägten Lippen existieren in allen Nutzungsphasen der FGIIIa-Periode. Nur eine Scherbe einer hemisphärischen Schüssel stammt aus der Nutzungsphase C15.

Diese Kategorie besteht auch aus gerundeten Schüsseln mit oben gefurchten Lippen, mit außen leicht konkaven Lippen oder mit gerundeten Lippen und darunter liegender Furche.

Eine Scherbe einer Schüssel mit konkaver Lippe (06.038, MZ01C2-q1702_57) gehört zur Nutzungsphase C13 der FGIIIa-Periode. Die Schüsseln mit nach außen gedrückten, stumpfen Lippen wurden in allen Grabungsstellen C2 der Frühperiode (FGIIIa, FGIIIb und FGIV) gefunden. Eine andere Schüssel mit quadratischer und nach außen gedrückter Lippe ist nur in der Nutzungsphase C15 vorfindbar. Das Merkmal herausgezogene Lippe erscheint in der FGIIIa-Periode nur auf eine Scherbe beschränkt.

Vier Formen der Schüsseln mit innen und außen verdickter Lippe sind in der FGIIIa-Periode vorhanden. Zwei Formen existieren von der FGIIIa- bis FGIV-Periode, eine Form tritt nur in den Perioden FGIIIa und FGIIIb auf (06.032, MZ01C2-q1956_1), wobei die letztere Form ihren Funden nach auf die FGIIIa-Periode beschränkt ist (06.211, MZ01C2-q2168_142). Wenn die gerundeten Schüsseln innen und außen verdickte Lippen aufweisen, sind sie von Lappenhenkeln an der Außenwandung begleitet. Demgegenüber zeigen die Schüsseln mit innen verdickten und oben abgeschrägten Lippen Lappenhenkel an der Innenwandung. Sie erscheinen in fast allen der Grabungsstellen C2 der Frühperiode.

4.2.2.2.3. Schüsseln mit einziehender oder einknickender Wandung (7)

Die Schüsseln mit einziehender Wandung haben in FGIIIa meistens an der Außenwandung eine Furche unter der Lippe. Die meisten dieser Schüsseln sind kugelförmig und haben verschiedene Lippenarten: die Spitzlippe, die sich nach oben verjüngende Lippe – Schüsseln, die selten ein Loch haben, das zum Ausgießen von Flüssigkeiten interpretiert werden kann oder mit einem Stock im Loch versehen sind, welches dem Transport dient – die gerundete Lippe, die Stumpflippe, die abgeschrägte Lippe, die an der Oberseite gefurchte Lippe, die konkave Lippe, die stumpfe und nach außen gedrückte Lippe, die quadratisch nach außen schräge Lippe und die gerundete, nach außen verdickte Lippe.

Die Schüsseln mit Spitzlippen sind typisch für die Nutzungsphasen der FGIIIa- und FGIIIb-Periode und nur eine Scherbe trägt *incised* Ninive V-Dekoration aus der Nutzungsphase C15. Es findet eine Formmerkmalsveränderung der Spitzlippe der FGIIIa-Periode zur nach oben sich verjüngenden Lippe in FGIV statt. Auch die Schüsseln mit gerundeten Lippen in FGIIIa entwickeln sich in FGIV zu solchen mit gerundeter und nach außen verdickter Lippe. Jedoch sind die Schüsseln mit oben gefurchten Lippen auf FGIIIa und FGIIIb beschränkt. In allen Grabungsstellen C2 der Frühperiode sind die Schüsseln mit stumpfen und nach außen gedrückten Lippen vorfindbar.

Mit Ausnahme der hemisphärischen Form, die es in der FGII- und FGIIIa-Periode gibt, erscheinen die anderen, weniger häufigen Formen lediglich in der FGIIIa-Periode, wie z. B. die ovale Form (07.029, MZ01C2-q2223_21), die nur in der Nutzungsphase C13 der FGIIIa-Zeit erscheint oder die Piriform (07.033, MZ01C2-q1688_17), deren Funde auf die FGIIIa-Nutzungsphasen beschränkt sind, sowie leicht s-förmige Schüsseln (07.214, MZ01C2-q2691_8), die nur in der Nutzungsphase C16 der FGIIIa-Periode entdeckt worden sind.

Die Schüsseln mit einknickender Wandung sind selten. Eine Scherbe erscheint in der Nutzungsphase C13 und dieser Formtyp bleibt von der FGII-Periode bis zur FGIIIa-Periode erhalten.

4.2.2.2.4. Schüsseln mit konischer Wandung (8)

Die Schüsseln mit Spitzlippen, konischer Wandung und Rundboden wurden größtenteils aus der grünen Ware 4 hergestellt. Sie existieren nicht nur in den Nutzungsphasen der FGIIIa-Periode sondern auch in den Nutzungsphasen der FGIIIb- und FGIV-Periode (Tab. 51). Eine Scherbe dieser Form aus Nutzungsphase C15 hat eine nachträglich durchgeführte Lochung. Dies kann als

Reparatur-Loch interpretiert werden. Die Schüsseln mit gerundeten Lippen sind in der FGIIIa-Periode sehr selten und nur in der Nutzungsphase C13 vorfindbar.

Andere Schüsseln mit Stumpflippen haben Flachböden, die von Lappenhenkeln an der Innenwandung begleitet werden. Die Innenhenkel sind zu klein, um die Gefäße damit zu tragen. Aus diesem Grund kann man vermuten, dass sie als ein Teil der Abdeckung genutzt wurden und den Keramikdeckel unterstützen sollten. Diese Form existiert weiter bis zur FGIV-Periode und ist fast immer aus der sandfarbigen Ware 2. Eine andere Art von Schüsseln mit Stumpflippen haben vermutlich Rundböden und sind mit Lappenhenkeln an der Außenwandung versehen. Letztere Form nimmt in dieser Periode zu.

Zwei Formen der Schüsseln mit gefurchten Lippen erscheinen in dieser Periode: eine mit vertikaler Wandung ist nur in der FGIIIa-Periode vorzufinden, eine andere mit konischer Wandung (8.210, MZ01C2-q2070_2) nimmt in dieser Periode zu. Die Schüsseln mit nach außen gedrückter Stumpflippe erscheinen in allen Grabungsstellen C2 der Frühperioden.

Was den Lappenhenkel-Sachverhalt anbelangt, kann man feststellen: Schüsseln mit Stumpflippen und Flachböden und Schüsseln mit gefurchten Lippen sind mit Lappenhenkeln an der Innenwandung versehen, aber die Schüsseln mit Stumpflippen und Rundböden werden von Lappenhenkeln an der Außenwandung begleitet.

4.2.2.3. Früh Ćazira IIIb (Taf. 34)

Die Charakteristika der Schüsseln verhalten sich ähnlich zu denen der FGIIIa-Periode, in der die Schüsseln meistens aus sandfarbiger Ware 2 sind und fast immer keine Dekoration aufweisen – mit Ausnahme einer Scherbe, die einen aufgesetzten Wulst mit eingeritzter Dekoration trägt (Tab. 52). Die zwei dominanten Formtypen sind: Schüsseln mit gerundeter Wandung und solche mit einziehender Wandung (Tab. 27b).

4.2.2.3.1. Schüsseln mit unregelmäßig gerundeter Wandung (5)

Sie bleiben in der FGIIIb-wie in der FGIIIa-Periode beschränkt. Eine Scherbe mit nach oben sich verjüngender Lippe läuft in dieser Form von der FGIIIa- zur FGIIIb-Periode weiter. Eine weitere Form ist ähnlich wie die piriförmigen Schüsseln der FGIIIa (7.033, MZ01C2-q1688_17), aber ohne einziehende Mündung.

4.2.2.3.2. Schüsseln mit gerundeter Wandung (6)

Eine typische Form der Schüsseln mit Spitzlippe der FGIIIa erscheint mit nur einer Scherbe in der FGIIIb-Periode. In der Nutzungsphase C12 der FGIIIb beginnen sich zwei Formen der gerundeten Schüssel mit nach oben sich verjüngender Lippe durchzusetzen und existieren in der FGIV-Periode fort. Eine Form wird in FGIIIb von Lappenhenkeln an der Außenwandung begleitet, in der FGIV-Periode ist diese henkellos. Die Schüsseln mit gerundeten und unten gefurchten Lippen gibt es in der Zeit der FGIIIa- bis FGIV-Periode. Andere hemisphärische Schüsseln mit gerundeten und unten leicht gefurchten Lippen, die aus der grünen, unpolierten, harten Ware 11 der FGIIIa hergestellt sind, verändern sich in FGIIIb zur sandfarbigen Ware 2.

Die Schüsseln mit Stumpflippen oder mit nach außen gedrückten Stumpflippen erscheinen in fast allen Grabungsstellen C2 der Frühperiode und ohne Änderung an der sandfarbigen Ware 2. Eine tiefe Schüssel mit abgeschrägter Lippe ist nur in der Nutzungsphase C12 vorfindbar (06.201, MZ01C2-q2032_36).

Die Schüsseln mit abgeschrägten Lippen oder mit gefurchten Lippen überschreiten nicht die Nutzungsphase C12. Jedoch beginnt in der Nutzungsphase C12 die Schüssel mit an der Oberseite konkaver Lippe und existiert in FGIV fort. Aus der Lippenart kann man vermuten, dass diese Form durch einen Deckel bedeckt wurde. Die Schüsseln mit gefurchter Lippe, die Schüsseln mit innen und außen verdickten, oben abgeschrägten Lippen und die Schüsseln mit nur innen verdickten, oben abgeschrägten Lippen bestehen in dieser Periode fort. In der FGIIIb-Periode erscheint eine Schüssel mit aufgesetzter Wulst und eingeritzter Dekoration, welche für die FGIV-Periode das Charakteristische der Dekoration ausmacht.

4.2.2.3.3. Schüsseln mit einziehender oder einknickender Wandung (7)

Die Schüsseln mit Spitzlippen, die es schon in FGIIIa gibt, existieren bis zur FGIIIb-Periode. Des Weiteren nimmt die Quantität der Schüsseln mit gerundeten und unten gefurchten Lippen der FGIIIa- in der FGIIIb-Periode ab. Diese werden in FGIIIb und FGIV durch nach außen verdickte und gerundete Lippe ersetzt.

Die Schüsseln mit gerundeten Lippen der sandfarbigen Waren 1 und 2 erscheinen in Nutzungsphase C13 der FGIIIa sowie Nutzungsphase C12 der FGIIIb. Über die FGIIIb-Periode hinaus sind Schüsseln mit oben gefurchten Lippen nicht vorzufinden. Aber die Schüsseln mit stumpfen und nach außen gedrückten Lippen durchziehen die FGIIIb- und FGIV-Perioden. Eine Form mit herausgezogener Lippe beschränkt sich auf die FGIIIb- und FGIV-Perioden. In der Nutzungsphase C12 gehören sie zu der grauen metallischen Ware 8.

Weniger häufige Formen sind die hemisphärischen oder ovalen Schüsseln. Nur in der Nutzungsphase C12 ist eine hemisphärische Schüssel mit nach oben sich verjüngender Lippe vorzufinden. Die ovalen Formen bestehen aus Schüsseln mit nach oben sich verjüngender Lippe (07.024, MZ01C2-q0500_1) oder mit innen und außen verdickter Lippe (07.225, MZ01C2-q2104_105), die sich auch auf die Nutzungsphase C12 beschränkt. Ein anderer Typ von ovalen Schüsseln mit herausgezogener Lippe und eine Form tiefer Schüsseln mit herausgezogenen Lippen erscheinen erstmals in FGIIIb und existieren in FGIV weiter.

4.2.2.3.4. Schüsseln mit konischer Wandung (8)

Das Vorhandensein von Schüsseln mit Spitzlippen, mit gerundeten Lippen, mit stumpfen Lippen und mit stumpfen, nach außen gedrückten Lippen ist in FGIIIb und FGIV festzustellen. Als einzigartige Form der Nutzungsphase C12 erscheint die Schüssel mit innen verdickter Lippe (8.209, MZ01C2-q1628_16).

4.2.2.4. Früh Ġazira IV (Taf. 35–38)

In der FGIV-Periode gehören die Schüsseln meist zur sandfarbigen Ware 2. In den meisten Fällen sind sie nicht dekoriert. In den Fällen, bei denen eine Dekoration vorliegt, beschränkt sich diese in dieser Zeit auf am Rand geslipte Schüsseln (Ware 21), eingedrückte Dekoration, mit Rillen versehene, gewellte Oberflächen, Kammstrichverzierung und eingeritzte oder aufgesetzte Wulst (Tab. 52). Die zwei dominanten Formtypen dieser Periode sind ebenfalls Schüsseln mit gerundeter Wandung und solche mit einziehender Wandung (Tab. 27b).

4.2.2.4.1. Schüsseln mit unregelmäßig gerundeter Wandung (5)

Diese Kategorie besteht aus zwei Formen: die Schüsseln mit nach oben sich verjüngenden Lippen durchziehen die FGIV-Zeitspanne. Aber die Schüsseln mit nach außen verdickten Lippen und jene mit Stumpflippen (05.201, MZ01C2-q2188_1) beschränken sich auf die FGIV-Periode.

4.2.2.4.2. Schüsseln mit gerundeter Wandung (6)

Drei Formen der Schüsseln mit nach oben sich verjüngenden Lippen sind in der FGIV-Periode vorzufinden. Eine Form existiert nur in der FGIV-Periode. Die anderen Formen aber erscheinen bereits in der Nutzungsphase C12 der FGIIIb-Periode. Die Schüsseln mit gerundeten und unten gefurchten Lippen erscheinen in drei Formen in der FGIV-Periode. Eine Form wird durch gewellte Oberflächen gekennzeichnet und ist nur in der FGIV-Periode vorfindbar. Die andere Form gehört zur sandfarbigen Ware 2 in den Perioden FGIIIb und FGIV und zur grünen, unpolierten Ware 11

in der FGIIIa-Periode. Die Quantität der letzteren Form nimmt in der FGIV-Periode ab, die das Auslaufen dieser Form zeigt.

Die Schüsseln mit stumpfer Lippe erscheinen in FGIV in drei Formen: die erste Form beschränkt sich auf die FGIV-Periode, begleitet von Lappenhenkeln an der Außenwandung und gehört zur *cooking pot*-Ware 22. Die andere Form setzt die vorherige Tradition der FGIIIa-Periode fort, die Flachböden hat und zu Ware 2 gehört, die letzte Form mit Rundböden ist in dieser Periode auch vorzufinden.

In FGIV existieren die Schüsseln mit gerundeten und nach außen gedrückten Lippen und die Schüsseln mit außen leicht konkaven Lippen weiter. Zwei Formen der Schüsseln mit gefurchten Lippen sind in FGIV vorhanden: eine nimmt jetzt ab und die andere ist auf die Nutzungsphase C9 der FGIV beschränkt.

Die Schüsseln mit herausgezogenen Lippen sind in der FGIV-Periode typisch und vorherrschend. Nur eine Schüssel mit herausgezogener Lippe, die in FGIV vorzufinden ist, hat ihren Prototyp in der Nutzungsphase C15 der FGIIIa-Periode. Weitere Formen mit herausgezogenen Lippen sind auf die FGIV-Periode (06.020,06.212, 06.208, 06.044,06.108, 06.210, MZ00C2-q0251_6) beschränkt. Eine Form ist mit Flachböden und manchmal mit Kammstrichdekoration versehen (06.020, MZ00C2-q0251_6).

In FGIV sind die Schüsseln mit an der Ober-/Innenseite konkaven Lippe vorherrschend (06.102, MZ00C2-q0251_2). Die Schüsseln mit innen und außen verdickten und gerundeten Lippen sowie die Schüsseln mit innen und außen verdickten und oben abgeschrägten Lippen bestehen in der FGIV-Periode fort. Zwei Formen der Schüsseln mit innen verdickter Lippe erscheinen in der FGIV-Periode: eine Form beschränkt sich lediglich auf die FGIV-Periode, die andere existiert schon in der FGIIIa-Periode.

Die Schüsseln mit nach außen verdickten Lippen bestehen aus verschiedenen Formen, die sich nur auf die FGIV-Periode beschränken (06.213, MZ01C2-q2163_4). Eine dieser Formen hat einen aufgesetzten Wulst mit eingeritzter Dekoration.

4.2.2.4.3. Schüsseln mit einziehender oder einknickender Wandung (7)

Meistens sind die Schüsseln mit einziehender Mündung in der FGIV-Periode auch kugelförmige Schüsseln. Zwei Formen der Schüsseln mit nach oben sich verjüngenden Lippen erscheinen auch in der FGIV-Periode. Die Quantität einer dieser Formen nimmt ab, aber die andere Form ist in

dieser Zeitperiode vorherrschend. Schüsseln mit einem Loch sind auch jetzt vorhanden. Dieses Loch kann als Öffnung zum Ausgießen von Flüssigkeiten oder zum Transport durch Zuhilfenahme eines Stocks verwendet worden sein. Auch die Schüsseln mit stumpfen und unten gefurchten Lippen existieren in zwei Formen. Die Quantität einer dieser Formen nimmt in FGIV ab. In dieser Periode sind die Schüsseln mit abgeschrägten Lippen vorhanden.

Die Schüsseln mit konkaven Lippen, die Schüsseln mit stumpfen und nach außen gedrückten Lippen und die Schüsseln mit quadratischen und nach außen gedrückten Lippen existieren in der FGIV-Periode ohne Änderung fort. Die einzige Form mit einer unten und innen abgestuften Lippe erscheint nur in der Nutzungsphase C9 der FGIV-Periode. Die Schüsseln mit nach außen verdickten und gerundeten Lippen sind in drei Formen vorzufinden. Zwei von diesen Formen sind in der FGIV vorherrschend.

In dieser Zeitspanne sind die Schüsseln mit nach außen verdickten Lippen und mit Kammstrichverzierung oder mit aufgesetztem Wulst charakteristisch (07.206, 07.203, MZ00C2-q0974_12, MZ98B6-q0052_1).

Drei Formen der Schüsseln mit herausgezogenen Lippen sind nur in der FGIV-Periode vorfindbar. Eine andere Form erscheint in der sandfarbigen Ware 2 und in der grauen, metallischen Ware 8 in der FGIV-Periode die zu der grauen, metallischen Ware 8 in der FGIIIb gehört.

Diese Kategorie besteht auch aus hemisphärischen Schüsseln (7.101, MZ01C2-q1616_14) und zwei Formen der Knickwandschüsseln (7.201, MZ01C2-q0712_1), deren Funde sich nur auf die FGIV beschränken.

4.2.2.4.4. Schüsseln mit konischer Wandung (8)

Die konischen Schüsseln mit nach oben sich verjüngenden Lippen bestehen von der FGIIIa- bis zur FGIV-Periode fort. In FGIV existieren auch die Schüsseln mit gerundeten Lippen.

Zwei Formen der Schüsseln mit stumpfen Lippen nehmen in der FGIV-Periode ab. Eine tritt begleitet von Lappenhenkeln an der Innenwandung auf, die andere Form begleitet von Lappenhenkeln an der Außenwandung. Auch nimmt die Quantität der Schüsseln mit gefurchten Lippen jetzt ab. Die Schüsseln mit stumpfer und nach außen gedrückter Lippe bestehen in der FGIV-Periode fort.

Nur auf die FGIV-Periode beschränken sich die Schüsseln mit nach außen verdickten und gerundeten Lippen (8.212, MZ01C2-q1789_20), die Schüsseln mit innen und außen verdickten Lippen und die Schüsseln mit herausgezogenen Lippen (08.211, MZ00C2-q1356_1).

Abb. 17. Warenverteilung nach Schüsseln

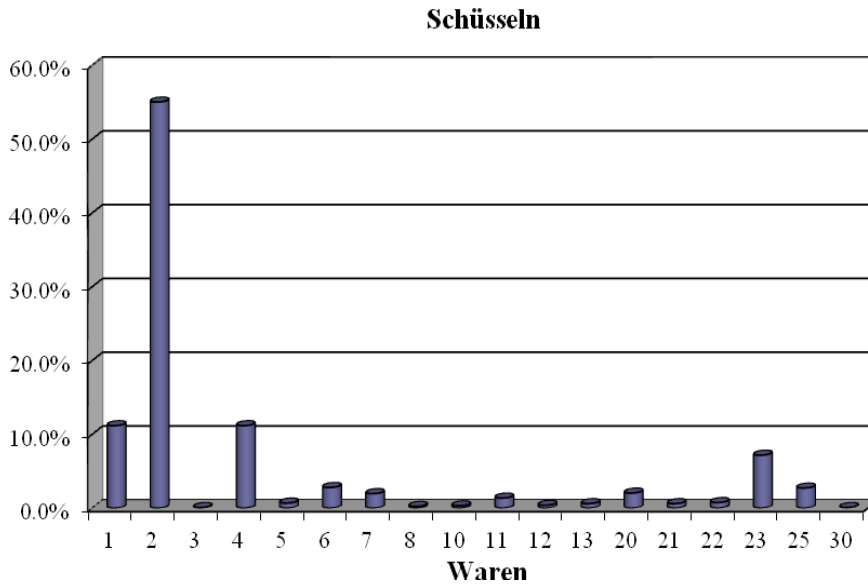

Tab. 26. Waren nach Formtyp der Schüsseln

Waren	Schüsseln					Anteile
	0	5	6	7	8	
1	0.0%	15.0%	8.0%	18.4%	9.7%	11.2%
2	41.0%	45.0%	68.6%	47.9%	45.2%	55.0%
3	1.2%	0.0%	0.0%	0.0%	0.0%	0.1%
4	25.3%	10.0%	4.8%	4.9%	27.6%	11.2%
5	1.2%	5.0%	0.8%	0.5%	0.3%	0.7%
6	1.2%	5.0%	3.0%	3.7%	1.4%	2.8%
7	3.6%	0.0%	2.7%	2.0%	0.3%	2.0%
8	0.0%	0.0%	0.0%	0.7%	0.0%	0.2%
10	0.0%	0.0%	0.0%	0.0%	1.4%	0.3%
11	3.6%	5.0%	1.7%	0.0%	1.7%	1.4%
12	0.0%	5.0%	0.6%	0.2%	0.0%	0.4%
13	0.0%	0.0%	0.8%	0.7%	0.3%	0.6%
20	1.2%	0.0%	3.4%	1.2%	1.0%	2.0%
21	0.0%	0.0%	0.4%	0.0%	2.1%	0.6%
22	0.0%	0.0%	0.8%	0.7%	1.0%	0.8%
23	7.2%	10.0%	2.9%	12.5%	7.2%	7.2%
25	0.0%	0.0%	1.5%	6.4%	0.7%	2.7%
30	0.0%	0.0%	0.2%	0.0%	0.0%	0.1%
Summe	100.0%	100.0%	100.0%	100.0%	100.0%	100.0%
Anzahl	83	20	525	407	290	1325

Abb. 18. Verteilung der Formtypen der Schüsseln pro Periode

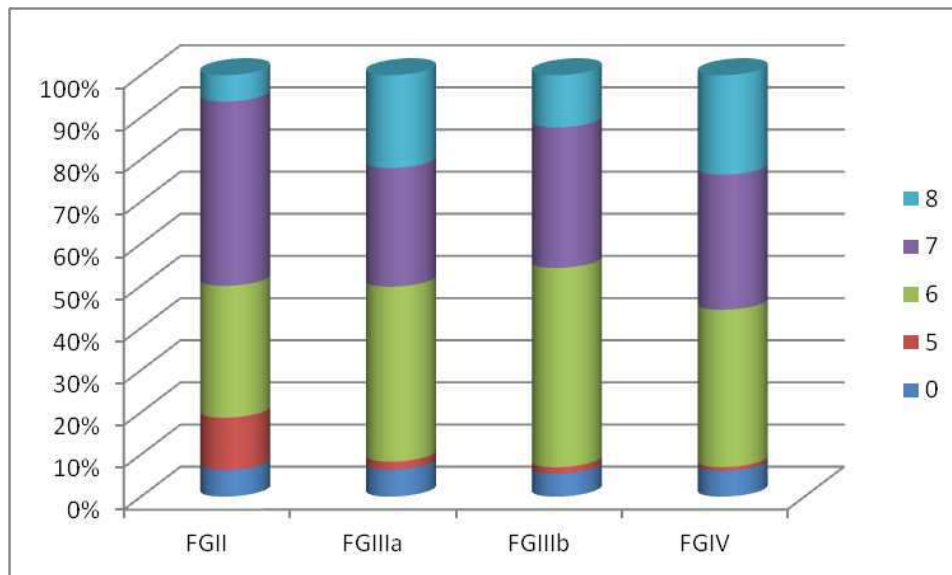

Tab. 27a. Verteilung jedes Formtyps der Schüsseln in den Perioden

Periode	Schüsseln					Anteile
	0	5	6	7	8	
FGII	1.2%	10.0%	0.9%	1.7%	0.3%	1.2%
FGIIIa	39.8%	50.0%	40.0%	35.1%	38.9%	38.4%
FGIIIb	8.4%	10.0%	11.4%	10.3%	5.5%	9.6%
FGIV	50.6%	30.0%	47.7%	52.9%	55.3%	50.9%
Summe	100.0%	100.0%	100.0%	100.0%	100.0%	100.0%
Anzahl	83	20	537	416	293	1349

Tab. 27b. Verteilung der Formtypen der Schüsseln pro Periode

Periode	Schüsseln					Summe	Anzahl
	0	5	6	7	8		
FGII	6.3%	12.5%	31.3%	43.8%	6.3%	100.0%	16
FGIIIa	6.4%	1.9%	41.5%	28.2%	22.0%	100.0%	518
FGIIIb	5.4%	1.6%	47.3%	33.3%	12.4%	100.0%	129
FGIV	6.1%	0.9%	37.3%	32.1%	23.6%	100.0%	686
Anteile	6.2%	1.5%	39.8%	30.8%	21.7%	100.0%	1349

4.2.3. Nöpfe (Formtyp: 10–13)

4.2.3.1. Früh Ğazira II (Taf. 39)

Im Allgemeinen werden Nöpfe in allen Perioden (FGII, FGIIIa, FGIIIb und FGIV) auf Scheiben hergestellt. In der Zeit der FGII-Periode sind die Nöpfe meistens aus grüner Ware 4 und Ware 23. Die metallische, graue Ware 8 mit gewellter Oberfläche ist nur bei den konischen Nöpfen vorzufinden (Tab. 52). Allerdings beschränkt sich die *Reversed Slip*-Ware 15 auf eine Scherbe (13.203, MZ98B6-q0088_2). Zwei Scherben tragen eine Dekoration aus breiten Rillen mit Stegen an der Außenfläche der Nöpfe. Zwei Formentypen sind dabei dominant: die Nöpfe mit gerundeter Wandung und die mit einziehender Mündung (Tab. 29b).

4.2.3.1.1. Konische Nöpfe (10)

In dieser Kategorie gibt es zwei Formen. Die erste Form, mit gewellter Oberfläche, gehört in der FGII-Periode zur metallischen Ware 8. Aber in der FGIIIa-Periode verändert sie sich zur grünen Ware 4 und 23. Die zweite Form ist konischer Art, d.h. Nöpfe mit gerundeten Lippen und gehört zur harten grünen Ware 23 (10.228, MZ01B6-q0030_16). Diese Form erscheint nur in FGII-Nutzungsphasen.

4.2.3.1.2. Nöpfe mit unregelmäßig gerundeter Wandung (11)

In der FGII-Periode erscheinen sie nur in zwei grünen, s-förmigen Formen: Nöpfe mit Spitzlippe und Nöpfe mit gerundeter Lippe. Eine Scherbe der Nöpfe mit Spitzlippe gehört zu der grauen metallischen Ware 8.

4.2.3.1.3. Nöpfe mit gerundeter Wandung (12)

Von diesem Formtyp gibt es vier Varianten: Nöpfe mit nach oben sich verjüngenden Lippen, Nöpfe mit nach oben sich verjüngenden und außen gefurchten Lippen, Nöpfe mit nach außen gedrückten Lippen und Nöpfe mit innen und außen verdickten Lippen.

4.2.3.1.4. Nöpfe mit einziehender Wandung (13)

Dieser Formtyp unterteilt sich in der FGII-Periode in drei hemisphärische Formen und vier kugelförmige Formen. Die hemisphärischen Nöpfe bestehen aus einer Form mit Spitzlippen (13.203, MZ98B6-q0088_2) und einer Form mit nach oben verjüngenden Lippen sowie einer einzigen Scherbe mit Lappenhenkel (13.225, MZ98B6-q0088_7), die nur in der FGII-Periode erscheint. Eine Scherbe der Nöpfe mit Spitzlippe gehört zur *Reversed Slip*-Ware 15 (13.203,

MZ98B6-q0088_2). Die Dekoration beschränkt sich hierbei auf breite Rillen mit Stegen an der Außenfläche von zwei roten Scherben (Ware 5).

Die kugelförmigen Nöpfe sind mit verschiedenen Lippenarten versehen: Nöpfe mit Spitzlippen, Nöpfe mit gerundeten Lippen und Nöpfe mit außen verdickten Lippen. Allerdings ist eine Scherbe der Nöpfe mit einknickender Mündung nur in der FGII-Periode vorfindbar.

4.2.3.2. Früh Ćazira IIIa (Taf. 40–41)

In der FGIIIa-Periode sind die Nöpfe hauptsächlich aus der grünen Ware 4. Man kann auch beobachten, dass die graue, metallische Ware 8 meistens in den Nöpfen mit gerundeter Wandung erscheint, aber die Mehrzahl der grünen metallischen Ware 10 zu den konischen Nöpfen gehört (Tab. 28). Die Dekoration besteht aus am Rand geslipten Nöpfen, gewellter Oberfläche, *incised* Ninive V-Dekoration und breiten Rillen mit Stegen (Tab. 52). Die zwei vorherrschenden Formtypen der FGIIIa sind: Die konischen Nöpfe sowie die Nöpfe mit regelmäßig-gerundeter Wandung (Tab. 29b).

4.2.3.2.1. Konische Nöpfe (10)

Die Nöpfe mit Spitzlippen oder mit nach oben sich verjüngenden Lippen sind charakteristisch für die FGIIIa-Periode. Die Wandung der Nöpfe mit Spitzlippen verändert sich von v-förmiger, zu steil-konischer (10.219, MZ01C2-q1288_113) und gerader Wandung. Allerdings sind die Wandungen der Nöpfe mit nach oben sich verjüngenden Lippen in steil-konische oder gerade Wandung zu unterteilen. Die Nöpfe mit nach oben sich verjüngenden und außen gefurchten Lippen sind auf die Zeit der FGIIIa beschränkt.

Die grauen, metallischen Nöpfe mit gewellten Oberflächen in der FGII-Periode verändern sich in der FGIIIa-Periode zur grünen Ware 4 und 23. Die Nöpfe mit flachen und außen gefurchten Lippen erscheinen in der FGIIIa- und FGIIIb-Periode.

Die Nöpfe mit gerundeten Lippen findet man in drei Formen: die erste Form ist auf eine Scherbe mit innen gewellten Flächen begrenzt und die anderen zwei Formen sind zueinander ähnlich, aber eine hat eine steil konische Wandung, die andere eine gerade Wandung.

Zwei Formen der Nöpfe mit konkaven Lippen sind in der FGIIIa vorzufinden. Eine Form setzt sich aus Nöpfen mit stark konkaven Lippen zusammen, die in den späteren Nutzungsphasen (FGIV-Periode) abnimmt. Die zweite Form grenzt mit einer Scherbe den Napf so ein, dass eine stark-konkave Lippe mit einer leichten Knickwand das Merkmal der Scherbe bildet.

In der FGIIIa sind die Nöpfe mit gerundeten und nach außen gedrückten Lippen (10.224, MZ01C2-q2351_136) und die Nöpfe mit innen verdickten Lippen (10.221, MZ01C2-q1582_82) sowie die Nöpfe mit innen und außen verdickten Lippen typisch.

Die Nöpfe mit innen und außen verdickten Lippen sind bereits in FGIIIa existent. Die Quantität dieser Form nimmt in der FGIV-Periode jedoch zu. Dabei sind drei Formen der Nöpfe mit außen verdickten Lippen vorzufinden.

4.2.3.2.2. Nöpfe mit unregelmäßig gerundeter Wandung (11)

In der FGIIIa-Periode besteht diese Kategorie hauptsächlich aus leicht oder stark s-förmigen Nöpfen, die in der FGIIIa-Periode typisch sind (11.225, 11.207, MZ01C2-i2913_1, MZ01C2-q2691_626) und einer Form der Nöpfe mit nach innen leicht gedrücktem Rand, die in der FGIIIa-, FGIIIb- und FGIV-Periode vorzufinden ist.

Andere Formen dieser Kategorie sind weniger häufig aufzufinden, wie die Nöpfe mit gerundeten und nach außen gedrückten Lippen, die Nöpfe mit außen verdickten Lippen und die Nöpfe mit nach außen gedrückten Lippen und einziehender Wandung.

4.2.3.2.3. Nöpfe mit gerundeter Wandung (12)

Für die FGIIIa-Periode sind die Nöpfe mit Spitzlippen (12.209, MZ01C2-q1477_115) und die Nöpfe mit nach oben verjüngenden Lippen kennzeichnend. Die Nöpfe mit gerundeten Lippen erscheinen in dieser Periode in drei Formen. Die erste Form beginnt jetzt aufzutreten und ist in der FGIV-Periode vorherrschend. Die zweite Form setzt sich aus grauen, metallischen Nöpfen mit gewellter Außenfläche (Ware 8) zusammen und beschränkt sich auf die Nutzungsphase C14 der FGIIIa-Periode (12.205, MZ01C2-q1845_2). Die letzte Form ist der Lippenart der Nöpfe mit gerundeten und unten gefurchten Lippen zuzuordnen.

Drei Formen der Nöpfe mit konkaven Lippen sind in FGIIIa existent. Eine hat *incised* Ninive V-Dekoration und beschränkt sich auf die FGIIIa-Periode. Eine weitere Form wird von Rundböden begleitet und ist in dieser Periode typisch (12.026, MZ01C2-q2164_18). Die dritte Form besteht aus einem Napf mit dick konkaver Lippe, welche sich auf FGIIIa beschränkt.

Die Nöpfe mit gerundeten und nach außen gedrückten Lippen und Rundböden sind in dieser Zeit typisch. Die Nöpfe mit innen und außen verdickten Lippen sind in allen Perioden vorzufinden. Des Weiteren existieren die Nöpfe mit außen verdickten Lippen in fast allen Perioden.

4.2.3.2.4. Nöpfe mit einziehender Wandung (13)

Die Mehrheit der Nöpfe mit einziehender Wandung zeichnet sich in der FGIIIa-Periode durch eine hemisphärische Form aus. Zwei Formen erscheinen als Nöpfe mit Spitzlippen, wobei eine von diesen über die FGIIIa-Periode hinaus nicht weiter existiert (13.203, MZ01C2-q1477_225). Die andere findet man in der FGII-, FGIIIa- und FGIIIb-Periode.

Zwei Formen der Nöpfe mit nach oben verjüngenden Lippen sind in FGIIIa aufzufinden. Eine Form ist nur in der FGII- und FGIIIa-Periode existent und die andere Form ist in der FGIIIa-Periode auf nur zwei Scherben begrenzt und wird in der FGIV-Periode typisch. Drei Formen der Nöpfe mit gerundeten und unten gefurchten Lippen existieren in der FGIIIa-Periode. Die erste Form erscheint in allen C2- Grabungsstellen der Frühperioden. Die zweite Form ist auf die FGIIIa-Periode beschränkt und trägt *incised* Ninive V-Dekoration. Die dritte Form wird von Flachböden begleitet und ist für die FGIIIa- und FGIIIb-Periode charakteristisch.

In der FGIIIa sind Nöpfe mit konkaven Lippen in zwei Formen vorzufinden. Die erste Form ist in der FGIIIa und FGIIIb dominant. Die zweite Form, mit dicken, konkaven Lippen, erscheint in den Perioden FGIIIa und FGIV.

Es gibt in FGIIIa zwei Formen der Nöpfe mit nach außen gedrückten Lippen. Die Nöpfe mit innen verdickten Lippen sind auf FGIIIa begrenzt. Drei Formen der Nöpfe mit außen verdickten Lippen erscheinen in der FGIIIa-Periode. Die erste Form ist aber auf diese Zeit beschränkt (13.003, MZ01C2-q2351_22). Die andere Form ist in allen Perioden auffindbar. Die letzte Form ist in FGIIIa und FGIIIb existent.

Die Mehrzahl der Formen variiert zwischen kugelförmigen, piriförmigen und s-förmigen Nöpfen. Die kugelförmigen Nöpfe umfassen fünf Formen. Die erste Form, mit Spitzlippe, erscheint mit nur einer Scherbe der Nutzungsphase C15, aber sie ist in der FGIIIb- und FGIV-Periode dominant. Die zweite Form hat sich nach oben verjüngende Lippen, während sich die dritte Form, mit gerundeten Lippen, auf die Nutzungsphase C15 der FGIIIa-Periode beschränkt. Ein Napf mit konkaven Lippen, d.h. die vierte Form, erscheint nur in der Nutzungsphase C16 und die letzte Form, ein Napf mit verdickter Innen- und Außenlippen, ist lediglich in Nutzungsphase C13 vorzufinden.

Die piriförmigen Nöpfe haben sich nach oben verjüngende Lippen (13.017, MZ01C2-q1786_63) oder sind mit konkaven Lippen versehen. Die letzte Form ist ein einziger s-förmiger Napf (13.208, MZ01C2-q2223_17), welcher nur in FGIIIa existent ist.

4.2.3.3. Früh Ćazira IIIb (Taf. 42)

In der FGIIIb sind die Nöpfe in grüner Ware 4 dominant und in sandfarbiger Ware 1 weniger dominant. Die Dekoration dieser Periode besteht aus am Rand geslipten Nöpfen (Ware 21), eine Scherbe in metallischer Ware 8 mit flächendeckender Bemalung und eine *incised* Ninive V-Scherbe (Ware 13; Tab. 52). Zwei Formtypen sind dominant: konische und Nöpfe mit regelmäßig-gerundeter Wandung (Tab. 29b).

4.2.3.3.1. Konische Nöpfe (10)

Nöpfe mit Spitzlippen erscheinen in FGIIIb in zwei verschiedenen Formen, mit flach-konischer Wandung oder gerader Wandung. In der FGIIIb-Periode findet man drei Formen der Nöpfe mit nach oben verjüngenden Lippen, dabei existieren zwei Formen in der FGIIIa- und FGIIIb-Periode, die andere in allen Grabungsstellen C2 der Frühperiode.

Die Nöpfe mit gerundeten Lippen und Rundböden sind ein Indiz sowohl für die FGIIIa- als auch für die FGIIIb-Periode. Nur in der FGIIIb-Periode erscheinen die Nöpfe mit gerundeten und unten gefurchten Lippen (10.238, MZ01C2-q2104_127). Die Nöpfe mit stark konkaven Lippen nehmen in dieser Periode ab.

In der FGIIIb bestehen die Nöpfe mit außen und innen verdickten Lippen und die Nöpfe mit außen verdickten Lippen fort.

4.2.3.3.2. Nöpfe mit unregelmäßig gerundeter Wandung (11)

In der FGIIIb-Periode besteht dieser Formtyp aus: s-förmigen Nöpfen, die mengenmäßig abnehmen, Nöpfen mit nach innen leicht gedrücktem Rand, mit gerundeten und nach außen gedrückten Lippen oder mit gerundeten Lippen und einziehender Wandung, die in allen Grabungsstellen C2 der Frühperiode vorhanden sind.

4.2.3.3.3. Nöpfe mit gerundeter Wandung (12)

Die Anzahl der Nöpfe mit Spitzlippen nimmt in dieser Zeit ab. Nöpfe mit nach oben verjüngenden Lippen und Nöpfe mit gerundeten und unten gefurchten Lippen existieren in der FGIIIb-Periode weiterhin. Das Vorhandensein der Nöpfe mit konkaven Lippen und der Nöpfe mit gerundeten und nach außen gedrückten Lippen läuft in der FGIIIb- und FGIV-Periode aus.

Allerdings nehmen die Nöpfe mit außen verdickten und gerundeten Lippen in der FGIIIb- und FGIV-Periode zu.

4.2.3.3.4. Nöpfe mit einziehender Wandung (13)

In der FGIIIb-sowie in der vorherigen Periode weisen die Nöpfe dieser Kategorie meistens eine hemisphärische Form auf. Die Nöpfe mit Spitzlippen überschreiten diese Periode nicht. Eine Form der Nöpfe mit nach oben verjüngenden Lippen erscheint in der FGIIIa- und FGIIIb-Periode.

Zwei Formen der Nöpfe mit gerundeten und unten gefurchten Lippen sind in dieser Zeit vorhanden. Sie erscheinen in den drei Perioden, mit Abnahme der Quantität in der FGIV-Periode. Die Nöpfe mit konkaven Lippen sind in FGIIIa und FGIIIb vorherrschend.

Eine Form der Nöpfe mit nach außen gedrückten Lippen erscheint vor allem in den drei genannten Perioden. Die Nöpfe mit außen verdickten Lippen existieren in zwei Formen und bestehen in der FGIIIb-Periode fort.

Andere, weniger häufige Formen sind die kugelförmigen Nöpfe (13.205, MZ00C2-q0310_99), die für die FGIIIb- und FGIV-Periode bezeichnend sind. Eine dieser Formen trägt in manchen Fällen als Dekoration eine Rille am Außenkörper. Die piriförmigen Nöpfe haben ihren Ursprung in FGIIIa und die ovalen Nöpfe (13.214, MZ01C2-q1064_3) sind nur auf FGIIIb und FGIV begrenzt.

4.2.3.4. Früh Ćazira IV (Taf. 43–44)

Die Napfe der FGIV-Zeit setzen die vorherige Tradition der grünen Waren (Ware 4, 10, 11, 23) zu 50% fort. Andere Napfe bestehen zu 49% aus sandfarbiger Ware (Ware 1, 2, 5, 6, 19, 21), 1% aus grauer, metallischer Ware 8. Die Napfe sind fast immer ohne Dekoration, aber falls doch, sind die Rander geslipt (Ware 21) und zwei Scherben mit Kammstrichverzierung liegen ebenfalls vor (Ware 25; Tab. 52). Die zwei dominanten Formtypen sind: Napfe mit gerundeter Wandung und Napfe mit einziehender Wandung (Tab. 29b).

4.2.3.4.1. Konischer Napfe (10)

Vier Formen der Napfe mit nach oben verjungenden Lippen bestehen in FGIV-Periode weiterhin (10.014, MZ01C2-i1992_1). Eine Form nimmt in dieser Zeit allerdings ab. Eine andere ist auf die Nutzungsphasen C10 und C11 der FGIV-Periode (10.014, MZ01C2-i1992_1), die letzte Form auf die FGIV-Periode beschrankt.

Die Quantitat der Napfe mit konkaven Lippen und der Napfe mit gerundeten und nach auen gedruckten Lippen nimmt in der FGIV-Periode ab.

In der FGIV-Periode sind die Napfe mit innen und auen verdickten Lippen und die mit auen verdickten Lippen vorzufinden.

4.2.3.4.2. Napfe mit unregelmaig gerundeter Wandung (11)

In der FGIV-Zeitspanne lauft die Existenz der s-formigen Napfe aus. Die Napfe mit nach innen leicht gedrucktem Rand sind nun auch vorzufinden. Einige hemispharische Formen mit nach oben verjungenden Lippen, mit gerundeten und unten gefurchten Lippen oder mit auen sehr stark verdickten Lippen sind auf die FGIV-Periode begrenzt (11.202, MZ99C2-q0792_50). Andere hemispharische Formen, die in der FGIV-Periode erscheinen, sind ebenso in den vorherigen Perioden existent, wie die Napfe mit gerundeten und nach auen verdickten Lippen oder mit auen verdickten Lippen.

Drei Formen der Napfe mit einziehender Wandung erscheinen in dieser Zeitspanne. Eine Form mit nach auen gedruckten Lippen ist bereits in den vorherigen Perioden existent. Der zweite vorfindbare Formentyp ist auf diese Zeitspanne beschrankt. Die dritte Form bilden die bikonischen Napfe, die auf diese Zeit beschrankt (11.102, MZ99C2-q0845_20) sind.

4.2.3.4.3. Napfe mit gerundeter Wandung (12)

In der FGIV-Zeit nimmt die Quantitat der Napfe mit Spitzlippen ab, wobei hervorzuheben ist, dass drei Formen der Napfe mit nach oben verjungenden Lippen nun in Erscheinung treten. Zwei Formen laufen aus, aber die andere ist auf die FGIV-Periode (12.204, MZ99C2-i0885_1) beschrankt.

Vier Formen der Nöpfe mit gerundeten Lippen kommen in der FGIV-Periode vor. Eine der Formen nimmt in dieser Periode zu, hingegen nimmt die zweite Form ab. Die Existenz des dritten und vierten Formtypus ist auf die FGIV-Periode beschränkt.

Das Vorkommen von Nöpfen mit konkaven Lippen nimmt nun ab. Eine Scherbe der Nöpfe mit innen verdickten Lippen ist lediglich in Nutzungsphase BN4 der FGIV-Periode vorzufinden (12.216, MZ98B6-q0029_6). Die Nöpfe mit außen verdickten Lippen nehmen in der FGIIIb- und FGIV-Periode zu. Es gibt zwei Formen der Nöpfe mit verdickten Innen- und Außenlippen. Eine Form nimmt ab und die andere beschränkt sich auf die FGIV-Periode. Die letzte Form dieser Kategorie stellen die Nöpfe mit herausgezogenen Lippen dar, die nur in der FGIV-Zeit vorliegen (12.217, MZ01C2-q1971_21).

4.2.3.4.4. Nöpfe mit einziehender Wandung (13)

In der FGIV-Zeit bleibt die Mehrheit der Nöpfe mit einziehender Wandung in einer hemisphärischen Form. Die Nöpfe mit nach oben verjüngenden Lippen nehmen in der FGIV-Periode zu. Drei Formen der Nöpfe mit gerundeten Lippen erscheinen in dieser Zeit. Eine Form beschränkt sich auf die Zeit der FGIV. Die anderen zwei Formen haben gerundete und unten gefurchte Lippen und nehmen in der FGIV-Zeit ab.

Zwei Formen der Nöpfe mit konkaven Lippen sind nun vermindert vorzufinden. Nöpfe mit nach außen gedrückten Lippen bestehen in der FGIV-Periode fort.

Eine Kante erscheint an den Nöpfen mit gerundeten Lippen nur in der FGIV-Periode, und zwar einmal innerhalb des Randes (13.216, MZ01C2-q1616_70) und einmal außerhalb des Randes (13.215, MZ00C2-q0691_55). Dies kann als Unterstützung für die Deckel interpretiert werden.

Eine Form der Nöpfe mit außen verdickten Lippen kommt in dieser Periode vor. Eine Scherbe des Napfes mit herausgezogener Lippe ist nur in der Nutzungsphase C9 der FGIV-Periode zu finden (13.027, MZ01C2-q1812_7).

Weniger häufige Formen in der FGIV-Periode sind kugelförmige Nöpfe, piriförmige Nöpfe und ovale Nöpfe. Der kugelförmige Typ besteht aus fünf Formen: Die ersten zwei Formen sind charakteristisch in der FGIIIb- und FGIV-Periode. Die dritte Form existiert in den beiden Perioden FGIIIa und FGIV. Die vierte Form hat ihren Ursprung in FGIIIa als hemisphärische Nöpfe, aber in der FGIIIb- und FGIV-Periode verändert sich diese Form zu kugelförmigen Nöpfen. Die letzte Form ist auf zwei Scherben der Nöpfe mit innen und außen verdickten Lippen limitiert. Eine Scherbe gehört zur FGIIIa- und die andere zur FGIV-Periode.

Piriförmige Nöpfe erscheinen in dieser Zeit nur in einer Form mit konkaven Lippen, die bereits in der Zeit der FGIIIa existieren. Allerdings sind ovale Nöpfe typisch für die FGIIIb- und FGIV-Periode.

Abb. 19. Warenverteilung nach Nöpfen

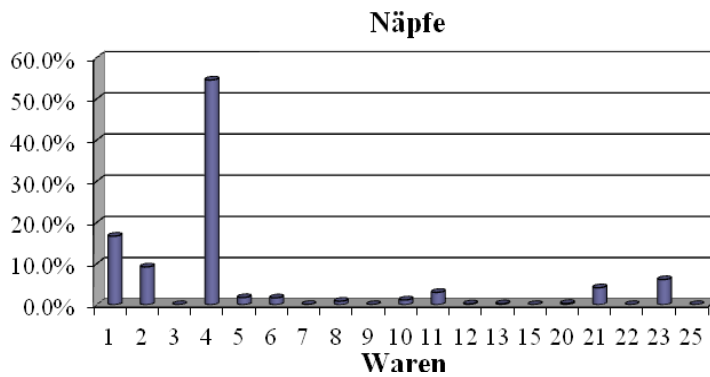

Tab. 28. Waren nach Formtyp der Nöpfe

Waren	Nöpfe					Anteile
	0	10	11	12	13	
1	19.5%	9.1%	10.1%	18.4%	28.4%	16.6%
2	9.0%	3.4%	6.7%	8.8%	21.5%	9.2%
3	0.0%	0.0%	0.0%	0.0%	0.2%	0.0%
4	59.2%	65.8%	60.3%	49.8%	32.7%	54.6%
5	1.4%	1.8%	2.0%	2.2%	1.2%	1.7%
6	0.7%	1.3%	0.3%	2.2%	3.7%	1.7%
7	0.2%	0.0%	0.0%	0.1%	0.0%	0.1%
8	0.4%	0.7%	1.4%	1.6%	0.2%	0.9%
9	0.0%	0.0%	0.0%	0.1%	0.0%	0.0%
10	0.4%	1.7%	3.1%	0.7%	0.4%	1.2%
11	1.6%	3.7%	7.0%	2.2%	1.6%	3.0%
12	0.0%	0.1%	0.6%	0.1%	0.4%	0.2%
13	0.2%	0.0%	0.0%	0.6%	0.4%	0.2%
15	0.0%	0.0%	0.0%	0.0%	0.2%	0.0%
20	0.2%	0.2%	0.3%	0.6%	0.2%	0.3%
21	2.1%	7.2%	4.5%	4.8%	0.0%	4.1%
22	0.0%	0.0%	0.3%	0.0%	0.0%	0.0%
23	5.3%	4.9%	3.6%	7.6%	8.7%	6.1%
25	0.0%	0.0%	0.0%	0.0%	0.2%	0.0%
Summe	100.0%	100.0%	100.0%	100.0%	100.0%	100.0%
Anzahl	568	833	358	681	493	2933

Abb. 20. Verteilung der Formtypen der Nöpfe pro Periode

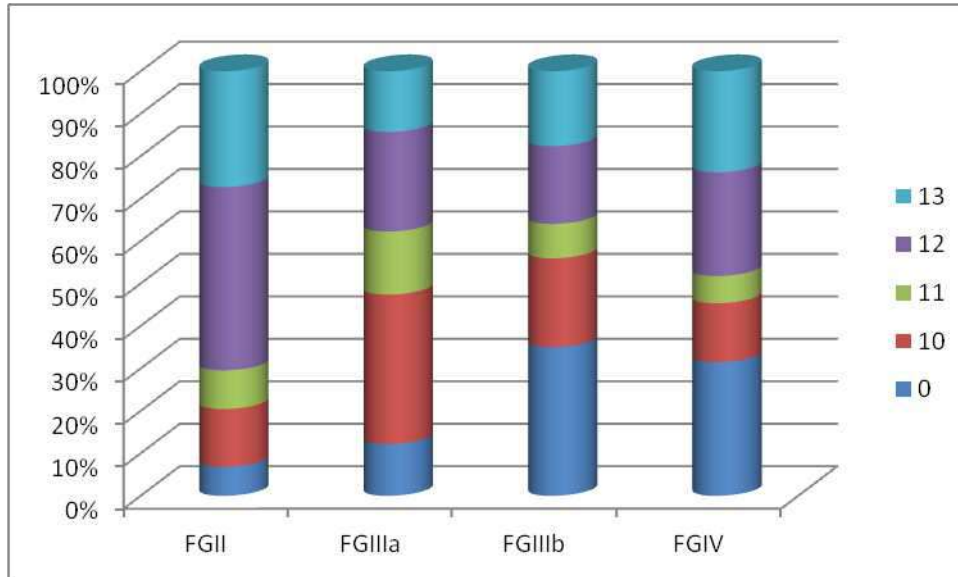

Tab. 29a. Verteilung jedes Formtyps der Nöpfe in den Perioden

Periode	Nöpfe					Anteile
	0	10	11	12	13	
FGII	0.5%	0.7%	1.1%	2.7%	2.4%	1.5%
FGIIIa	39.9%	78.6%	78.2%	64.0%	53.4%	63.3%
FGIIIb	25.5%	10.4%	9.5%	11.1%	14.7%	14.1%
FGIV	34.1%	10.3%	11.2%	22.1%	29.6%	21.0%
Summe	100.0%	100.0%	100.0%	100.0%	100.0%	100.0%
Anzahl	577	844	358	691	504	2974

Tab. 29b. Verteilung der Formtypen der Nöpfe pro Periode

Periode	Nöpfe					Summe	Anzahl
	0	10	11	12	13		
FGII	6.8%	13.6%	9.1%	43.2%	27.3%	100.0%	44
FGIIIa	12.2%	35.2%	14.9%	23.5%	14.3%	100.0%	1884
FGIIIb	35.0%	21.0%	8.1%	18.3%	17.6%	100.0%	420
FGIV	31.5%	13.9%	6.4%	24.4%	23.8%	100.0%	626
Anteile	19.4%	28.4%	12.0%	23.2%	16.9%	100.0%	2974

4.2.4. Becher (Formtyp: 22, 24–25)

4.2.4.1. Früh-Ġazira II

Es sind keine Becher der Maße von ‚Randdurchmesser kleiner als die Höhe‘ in der FGII-Periode gefunden worden.

4.2.4.2. Früh-Ġazira IIIa

Auch in der FGIIIa ist kein Becher der Maße von ‚Randdurchmesser kleiner als die Höhe‘ entdeckt worden.

4.2.4.3. Früh-Ġazira IIIb (Taf. 45)

Nur 14 Scherben machen diese Kategorie in FGIIIb-Periode aus (Tab. 31b). Acht Scherben gehören zur grünen Ware 4 und sechs Scherben zu den sandfarbigen Waren 1 und 2. Sie weisen keine Dekoration auf.

4.2.4.3.1. Konische Becher (22)

Diese Kategorie besteht in der FGIIIb aus zwei Formen. Die erste Form zeichnet sich durch nach oben verjüngende Lippen (22.007, MZ01C2-q1502_27) aus und die andere Form durch einen tassenförmigen Rand. Die letzte Form kann ein Ursprung dieser typischen Form in der FGIV-Periode (22.211, MZ01C2-i1613_1) oder ein Teil mit einem kleinen Bestand sein.

4.2.4.4. Früh Ġazira IV (Taf. 46)

Meistens sind die Becher aus sandfarbiger Ware 1 und 2. Fast immer haben sie keine Dekoration, mit Ausnahme von am Rand geslipten Näpfen der Ware 21, eine schmale gerillte Scherbe und zwei Scherben mit gewellter Oberfläche (Tab. 52).

4.2.4.4.1. Konische Becher (22)

Die FGIV-Zeit ist durch v-förmige Becher gekennzeichnet (Tab. 31b). Diese Kategorie besteht aus sechs Lippenarten: Becher mit Spitzlippen (22.209, MZ01C2-i1628_1), Becher mit nach oben verjüngenden Lippen, Becher mit gerundeten Lippen, Becher mit tassenförmigem Rand (22.211, MZ01C2-i1613_1), Becher mit nach außen gedrückten Lippen und Becher mit innen und außen verdickten Lippen.

4.2.4.4.2. Becher mit gerundeter Wandung (24)

Eine einzige Form gehört dieser Kategorie an (24.201, MZ01C2-i3117_1). Sie ist durch nach oben verjüngende Lippen, begleitet von Flachböden, erkennbar.

4.2.4.4.3. Becher mit einziehender Wandung (25)

Dieser Formtyp beschränkt sich auf zwei Formen, die anhand der nach oben verjüngenden Lippen zu erkennen sind (25.010, MZ01C2-q2012_1).

Abb. 21. Warenverteilung nach Bechern

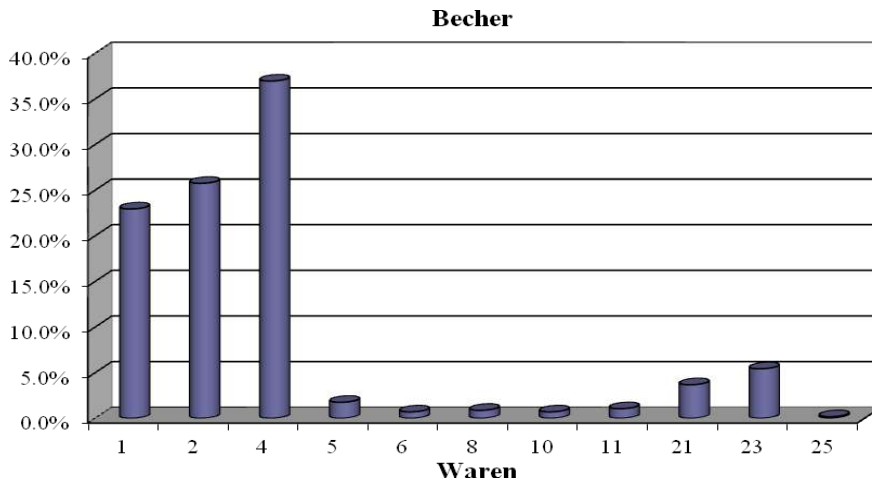

Tab. 30. Waren nach Formtyp der Becher

Waren	Becher				Anteile
	0	22	24	25	
1	0.0%	22.9%	30.0%	0.0%	22.9%
2	100.0%	26.0%	20.0%	0.0%	25.7%
4	0.0%	37.3%	25.0%	66.7%	37.0%
5	0.0%	1.8%	0.0%	0.0%	1.8%
6	0.0%	0.7%	0.0%	0.0%	0.7%
8	0.0%	0.9%	0.0%	0.0%	0.9%
10	0.0%	0.7%	0.0%	0.0%	0.7%
11	0.0%	1.1%	0.0%	0.0%	1.1%
21	0.0%	3.7%	5.0%	0.0%	3.7%
23	0.0%	4.9%	20.0%	0.0%	5.4%
25	0.0%	0.0%	0.0%	33.3%	0.2%
Summe	100.0%	100.0%	100.0%	100.0%	100.0%
Anzahl	1	547	20	3	571

Abb. 22. Verteilung der Formtypen der Becher pro Periode

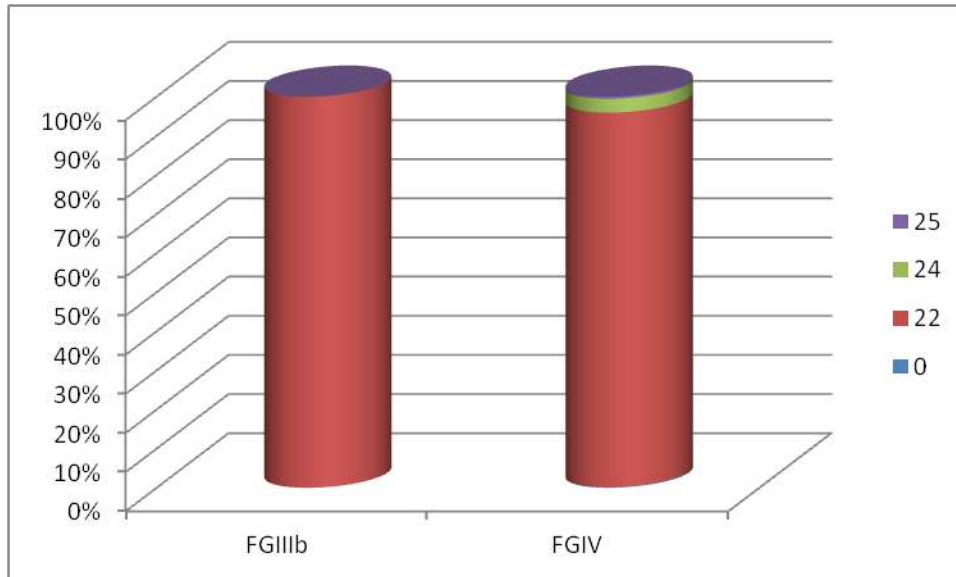

Tab. 31a. Verteilung jedes Formtyps der Becher in den Perioden

Periode	Becher				Anteile
	0	22	24	25	
FGIIIb	0.0%	2.5%	0.0%	0.0%	2.4%
FGIV	0.0%	97.5%	100.0%	100.0%	97.6%
Summe	100.0%	100.0%	100.0%	100.0%	100.0%
Anzahl	1	552	20	3	576

Tab. 31b. Verteilung der Formtypen der Becher pro Periode

Periode	Becher				Summe	Anzahl
	0	22	24	25		
FGIIIb	0.0%	100.0%	0.0%	0.0%	100.0%	14
FGIV	0.2%	95.7%	3.6%	0.5%	100.0%	562
Anteile	0.2%	95.8%	3.5%	0.5%	100.0%	576

4.2.5. Flaschen (Formtyp: 30, 32–37, 39)

4.2.5.1. Früh-Ġazira II (Taf. 47)

Anhand der 18 Flaschenscherben, die zur FGII-Periode gezählt werden, ist festzustellen, dass die Flaschen stets von einem kurzen Hals begleitet (Tab. 33b) und meistens aus sandfarbiger Ware 2 hergestellt sind. Die Flaschen haben keine Dekoration, mit Ausnahme einer Scherbe, die eingedrückte Dreiecke trägt (33.216, MZ98B6-q0120_13; Tab. 52).

4.2.5.1.1. Klein-kugelige Form (30)

Diese Kategorie besteht aus drei Formen. Die erste Form ist mit nach außen verjüngter Lippe und beschränkt sich auf eine Scherbe der FGII-Periode. Die zweite Form, mit nach außen gerundeter Lippe, ist von der FGII-Periode bis zur FGIV-Periode vorzufinden. Die letzte Form, mit nach außen verdickter, oben abgeschrägter Lippe, ist in FGII und FGIIa auffindbar.

4.2.5.1.2. Tüllenfläschchen (32)

In dieser Periode ist diese Kategorie nicht vorhanden.

4.2.5.1.3. Mittelgroße, kugelige Form mit kurzem oder mittelhohem Hals (33)

Eine Scherbe einer Flasche mit ausladender Stumpflippe, die eingedrückte Dreiecke trägt, ist nur in der FGII-Periode zu finden (33.216, MZ98B6-q0120_13).

4.2.5.1.4. Mittelgroße, kugelige Form mit hohem Hals (34)

In dieser Periode ist diese Kategorie nicht existent.

4.2.5.1.5. Große Form mit einziehender Mündung (35)

Eine Scherbe der Flasche mit nach innen konischem Rand erscheint in dieser und in der nächsten Periode (35.035, MZ01B6-q0030_51). Nur in FGII wird sie von einem vertikal-rundlich geformten Henkel zwischen der Lippe und der oberen Schulter begleitet.

4.2.5.1.6. Große Form mit kurzem Hals (36)

Von diesem Formtyp gibt es vier Varianten: Die ersten zwei Formen, mit nach außen verjüngenden Lippen oder mit nach außen verdickten Lippen, erscheinen in allen Grabungsstellen der Frühperiode. Aber die zwei anderen Formen, mit nach außen verdickten und gerundeten Lippen oder mit gefurchten Lippen, existieren lediglich in dieser Zeitspanne.

4.2.5.1.7. Große Form mit mittelhohem Hals (37)

In dieser Periode ist diese Kategorie nicht auffindbar.

4.2.5.1.8. Große Form mit hohem Hals (39)

In dieser Periode ist diese Kategorie nicht vorhanden.

4.2.5.2. Früh-Ġazira IIIa (Taf. 48-49)

Die Waren der klein-kugeligen Flaschen und Tüllenfläschchen in der FGIIIa-Zeit sind die grüne Ware 4 und 23. Allerdings sind die mittel- und großen Flaschen meistens aus sandfarbiger Ware 2, haben außen eine Scherbe, die auf der Gefäßschulter eingeritzt ist, außerdem tragen die Flaschen keine Dekoration. Die Tüllenfläschchen sind der charakteristische Formtyp dieser Zeitspanne. Der dominanteste Formtyp der großen Flaschen ist der Typus mit kurzem Hals (Tab. 33b).

4.2.5.2.1. Klein kugelige Form (30)

Diese Kategorie besteht aus Flaschen mit einziehender Mündung und Flaschen mit kurzem Hals. Erstere kommt in drei Formen vor: zwei von diesen Formen beschränken sich auf die FGIIIa Periode (30.205, MZ01C2-q1139_45) und die andere nimmt in dieser Periode zu.

Die Flaschen mit kurzem Hals haben verschiedene Halsverläufe. Erstens, eine Form der Flaschen mit nach innen konischem Hals ist charakteristisch für diese Zeit (30.208, MZ01C2-q2691_284) und diese Flaschen sind meistens aus grauer metallischer Ware 8. Zweitens, die Flaschen mit senkrechtem Hals existieren nur in der FGIIIa bis zur FGIIIb Periode. Auch erscheinen die Flaschen mit nach außen geschwungenem Hals, allerdings mit verschiedenen Lippenarten: die Flasche mit Spitzlippe ist nur in der Nutzungsphase C16 der FGIIIa-Periode vorzufinden, die Flaschen mit gerundeten Lippen können von der FGIIIa- bis zur FGIV-Periode aufgespürt werden, zwei Formen der Flaschen mit außen verdickten Lippen sind nur in den Perioden FGIIIa und FGIIIb auffindbar, wobei die anderen drei Formen der Flaschen mit verdickten Lippen von der FGIIIa- bis zur FGIV-Periode existieren. Drittens sind in dieser Zeit drei Formen der Flaschen mit kurzem und nach außen konischem Hals zu finden.

4.2.5.2.2 Tüllenfläschchen (32)

Dieser Formtyp ist ein Indiz der FGIIIa-Periode und er ist fast immer aus grüner Ware 4, 11 oder 23. Die Tüllenfläschchen schließen zwei Formen mit ein: eine Form mit einziehender Mündung (32.205, MZ01C2-q1139_56) und die andere Form mit kurzem Hals und nach außen verjüngenden Lippen, gerundeten Lippen oder verdickten Lippen.

4.2.5.2.3. Mittelgroße, kugelige Form mit kurzem oder mittelhohem Hals (33)

Von diesem Formtyp gibt es in dieser Periode vier Varianten: zwei Formen mit senkrechtem Hals, die in dieser Zeit zunehmen und zwei Formen mit nach außen geschwungenem Hals, von der eine Form in der FGIIIa- und FGIIIb-Periode typisch und die andere auf FGIIIa beschränkt ist.

4.2.5.2.4. Mittelgroße, kugelige Form mit hohem Hals (34)

Nur zwei Formen sind in der FGIIIa-Periode vorhanden. Eine dieser Formen existiert sowohl in der FGIIIa-, als auch in der FGIV-Periode und die andere beschränkt sich auf eine Scherbe der FGIIIa-Periode (34.205, MZ01C2-q2168_143).

4.2.5.2.5. Große Form mit einziehender Mündung (35)

Die ersten drei Formen dieser Kategorie haben nach innen einen konischen Rand. Eine Form wird von einem Lappen- oder Ösenhenkel an der Außenwandung begleitet. Diese Form hat ihren Prototyp in der FGII-Periode und besteht bis zur FGIV-Periode fort. Die anderen zwei Formen mit nach innen konischem Rand sind in der FGIIIa- und FGIV-Periode zu finden.

Eine Form der Flaschen mit einziehender Mündung und außen verdickten Lippen ist nur in dieser Zeit vorzufinden (35.020, MZ01C2-q2700_2). Allerdings erscheinen die mit innen verdickten Lippen von der FGIIIa- und bis zur FGIV-Periode. Die letzte Form dieser Kategorie zeichnet sich durch eine nach außen gedrückter Lippe aus, die von der FGIIIa- und bis zur FGIIIb-Periode auffindbar ist.

4.2.5.2.6. Große Form mit kurzem Hals (36)

Die Anzahl der Flaschen mit kurzem Hals nimmt in der FGIIIa-Periode zu und stellt die größte Menge im Flaschenrepertoire dieser Zeit (Tab. 33b). Der Halsverlauf in dieser Kategorie verteilt sich auf: eine Form mit nach innen konischem Hals, die in den drei Perioden FGIIIa, FGIIIb und FGIV nachweisbar ist, eine Form mit senkrechtem Hals, die sich auf die FGIIIa-Periode beschränkt, neun Formen mit nach außen geschwungenem Hals und fünf Formen mit nach außen konischem Hals.

Die Flaschen mit nach außen geschwungenem Hals stellen den höchsten Prozentsatz im Flaschenrepertoire dieser Periode. Sie bestehen aus Flaschen mit nach außen geformten Spitzlippen, der typisch in dieser Zeit ist, und aus Flaschen mit nach außen verjüngenden oder mit nach außen gerundeten Lippen, wobei beide in der FGIIIa-Periode in ihrer Anzahl abnehmen.

Diese Periode enthält auch die Flaschen mit kurzem und nach außen geschwungenem Hals sowie vier Formen mit außen verdickten Lippen. Zwei dieser Formen erscheinen in den drei zuvor genannten Perioden, eine findet man nur in dieser Zeitspanne (36.211, MZ01C2-q2691_161) und die vierte Form existiert in der FGIIIa- und der FGIIIb-Periode. Die letzten zwei Formen der Flaschen mit nach außen geschwungenem Hals haben innen und außen verdickte Lippen, die von FGII bis FGIV existiert oder mit nach außen herausgezogenen Lippen, deren Quantität in FGIIIa zunimmt.

Die Flaschen mit nach außen konischem Hals sind in fünf Formen existent: Eine Form mit nach außen verjüngenden Lippen existiert in den drei oben genannten Perioden. Zwei Formen zeichnen sich durch gefurchte Lippen aus, wobei eine in dieser Periode zunimmt und die andere auf FGIIIa beschränkt ist (36.205, MZ01C2-q2372_60). Die vierte der fünf Formen ist mit innen verdickten Lippen versehen und nur in der FGII- und FGIIIa-Zeit vorzufinden. Die letzte Form hat außen verdickte Lippen und erscheint in den Perioden FGIIIa und FGIV.

4.2.5.2.7. Große Form mit mittelhohem Hals (37)

Diese Kategorie besteht aus einer Form mit nach innen konischem Hals und verdickter Lippe, die innerhalb der Zeitspanne von FGIIIa und FGIV anzutreffen ist, einer Scherbe mit nach außen konischem Hals und außen verdickter Lippe, die sich nur auf diese Zeit beschränkt (37.004, MZ01C2-q0729_45) sowie weiteren vier Formen, deren Unterscheidungsmerkmal ein nach außen geschwungener Hals ist.

Die Flaschen mit nach außen geschwungenem Hals erscheinen in diversen Formtypen: eine Form mit kantigen Lippen und drei Formen mit außen verdickten Lippen, die in den drei Perioden FGIIIa, FGIIIb und FGIV existieren.

4.2.5.2.8. Große Form mit hohem Hals (39)

Dieser Formtyp ist in der FGIIIa-Zeit in zwei Formen mit nach innen konischem Hals (39.023, 39.203, MZ01C2-q2351_137, MZ01C2-q2165_24) zu finden, eine Form ist mit senkrechtem Hals, eine Form mit nach außen geschwungenem Hals und zwei Formen mit außen konischem Hals versehen.

Zwei Formen mit nach innen konischem Hals (39.023, 39.203, MZ01C2-q2351_137, MZ01C2-q2165_24), eine Form der Flaschen mit senkrechtem Hals und eine Form mit nach außen konischem Hals beschränken sich auf die FGIIIa-Periode.

4.2.5.3. Früh-Ġazira IIIb (Taf. 50)

Nur die klein-kugeligen Flaschen sind meist aus grüner Ware 4, alle anderen Formtypen der Flaschen sind meistens aus der sandfarbigen Ware 2 hergestellt. Ausser einer Scherbe, auf der eingeritzte Dekoration zu erkennen ist, haben die Flaschen dieser Periode auch keine Dekoration. Der größte Anteil im Flaschenrepertoire dieser Zeit stellen die Flaschen mit mittelhohem Hals, gefolgt von den Flaschen mit kurzem Hals (Tab. 33b).

4.2.5.3.1. Klein-kugelige Form (30)

Diese Kategorie besteht aus einer Form der Flaschen mit einziehender Mündung – die in dieser Periode abnimmt – und sechs Formen der Flaschen mit kurzem Hals sowie einer Form der Flaschen mit mittelhohem Hals.

Flaschen mit kurzem Hals haben verschiedene Halsläufe. Der erste Typ ist mit nach innen konischem Hals versehen, dies ist die typische Form der FGIIIa, die nicht über die FGIIIb-Periode hinausgeht und jetzt in ihrer Anzahl abnimmt. Eine Scherbe der Flaschen mit senkrechtem Hals besteht in dieser Form von FGIIIa bis FGIIIb fort. Vier Typen der Flaschen mit nach außen geschwungenem Hals, mit gerundeten Lippen oder mit außen verdickten Lippen erscheinen von der FGIIIa- bis zur FGIIIb-Periode. Eine der Formen mit außen verdickter Lippe überdauert eine lange Zeitspanne und zwar von der FGIIIa- bis zur FGIV-Periode. Eine Form der Flaschen mit herausgezogener Lippe beschränkt sich allerdings auf die FGIIIb-Periode (30.206, MZ00C2-q0310_72, MZ03C2-i0001_1), auf einer Scherbe dieses Formtyps befindet sich eine eingeritzte Dekoration.

Die letzte Form dieser Kategorie stellen die Flaschen mit mittelhohem und nach außen konischem Hals dar. Diese Form besitzt außen verdickte Lippen und ist der grauen, metallischen Ware 8 zuzuordnen. Man findet sie nur in dieser Periode.

4.2.5.3.2 Tüllenfläschchen (32)

Nur eine Scherbe dieses Formtyps, die eine nach außen verjüngende Lippe besitzt, durchzieht die Zeit der FGIIIa- und FGIIIb-Perioden.

4.2.5.3.3. Mittelgroße, kugelige Form mit kurzem oder mittelhohem Hals (33)

In dieser Zeit erscheinen die Flaschen in drei Varianten hinsichtlich des Halsverlaufs: Erstens existieren zwei Formen der Flaschen mit senkrechtem Hals von der FGIIIa- bis zur FGIIIb-Periode. Zweitens bestehen die Flaschen mit nach außen geschwungenem Hals jetzt fort. Die letzte Variante ist in zwei Formtypen vorhanden: die Flaschen mit nach außen konischem Hals. Eine Form beschränkt sich auf die Zeit der FGIIIb und die andere erscheint in dieser Periode erstmals und besteht in der FGIV-Periode weiter.

4.2.5.3.4. Mittelgroße, kugelige Form mit hohem Hals (34)

Diese Kategorie ist in dieser Periode nicht vorhanden.

4.2.5.3.5. Große Form mit einziehender Mündung (35)

Vier Formen dieses Formtyps sind in dieser Zeit vorzufinden. Die ersten zwei Formen, die mit Stumpflippen und die mit innen und außen verdickten Lippen, setzen in FGIIIb ein und bestehen in der FGIV-Periode fort. Die dritte Form, mit nach außen gedrückten Lippen, existiert nur in FGIIIa und FGIIIb, wohingegen die vierte Form mit verdickter Lippe in der FGIIIb- und FGIV-Periode vorhanden ist.

4.2.5.3.6. Große Form mit kurzem Hals (36)

Die Flaschen mit nach innen konischem Hals erscheinen jetzt in zwei Formen: eine existiert von der FGIIIa- bis zur FGIV-Periode, die andere, mit gefurchter Lippe, beschränkt sich auf die Zeit der FGIIIb und FGIV. Eine Form mit senkrechtem Hals und Stumpflippe ist auf die FGIIIb-Periode beschränkt (36.206, MZ01C2-q2032_202).

Sechs Formen mit nach außen geschwungenem Hals erscheinen mit verschiedenen Lippenarten: Ein Flaschentyp mit gerundeten Lippen und vier Formen der Flaschen mit außen verdickten Lippen sind in dieser Periode auffindbar. Eine Form mit herausgezogenen Lippen nimmt in der FGIIIa- und FGIIIb-Periode zu (36.207, Nr. 1537).

Auch der Typ mit außen konischem Hals existiert in dieser Periode in zwei Formen: mit Stumpflippen oder mit gefurchten Lippen.

4.2.5.3.7. Große Form mit mittelhohem Hals (37)

Dieser Formtyp macht in der FGIIIb den höchsten Prozentsatz der Flaschen aus. Nur Flaschen mit nach außen geschwungenem Hals existieren in dieser Ausprägung in dieser Zeit. Eine von zwei Formen der Flaschen mit Stumpflippe beschränkt sich auf diese Periode. Drei andere Formen mit außen verdickten Lippen sind in allen drei Perioden vorhanden.

4.2.5.3.8. Große Form mit hohem Hals (39)

In dieser Periode erscheinen zwei Formen dieser Kategorie: eine Form mit nach außen geschwungenem Hals und gefurchten Lippen (39.113, MZ01C2-q0590_2), die sich auf diese Periode beschränkt und die andere Form mit nach außen konischem Hals und außen verdickten Lippen, die nur in der FGIIIb und FGIV existiert.

4.2.5.4. Früh-Ġazira IV (Taf. 51–55)

Die Flaschen dieser Periode sind aus sandfarbiger Ware 2 hergestellt, mit Ausnahme der klein-kugeligen Flaschen, die der Kategorie der grünen Ware 4 zuzuordnen sind. In manchen Fällen tragen die Flaschen dieser Periode Dekoration und haben breite oder schmale, gerillte, gewellte Oberflächen, eingeritzte Kammstrichverzierung, einen auf die Gefäßschulter aufgesetzten, eingedrückten, Wulst oder aufgesetzten, eingeritzten Wulst (Tab. 52). Die Mehrzahl der Flaschen erscheint mit mittelhohem Hals, wie in der letzten Periode, gefolgt von den Flaschen mit kurzem Hals (Tab. 33b).

4.2.5.4.1. Klein-kugelige Form (30)

Diesen Formtyp gibt es in folgender Ausführung: Flaschen mit einziehender Mündung und Flaschen mit kurzem Hals. Die Flaschen mit einziehender Mündung setzen sich aus fünf Formen zusammen. Die erste Form, mit nach oben verjüngender Lippe, nimmt in dieser Periode ab. Eine Form mit Stumpflippe und drei andere Formen mit außen verdickten Lippen beschränken sich auf diese Zeit (30.212, MZ01C2-q1616_60).

Die Flaschen mit kurzem Hals erscheinen mit verschiedenen Halsverläufen. Zwei Formen der Flaschen mit nach innen konischem Hals sind nur in der FGIV-Periode zu finden (30.013, MZ01C2-q2361_15). Sieben Formen der Flaschen mit nach außen geschwungenem Hals existieren jetzt in der FGIV. Zwei dieser Formen, mit gerundeten Lippen, erscheinen in den drei Perioden. Eine Form mit Stumpflippe und eine Form mit gefurchten Lippen sind auf diese Periode beschränkt und von Flachböden begleitet. Drei Formen mit außen verdickten Lippen sind in dieser Zeitspanne vorzufinden.

Die Flaschen mit nach außen konischem Hals existieren in fünf Varianten: zwei Formen mit gerundeten Lippen beschränken sich auf diese Periode und sind mal mit Rundböden, mal mit Flachböden ausgestattet. Eine dieser beiden, mit außen verdickten Lippen, ist auf diese Zeit beschränkt. Die letzte Form dieser Kategorie, mit innen verdickter Lippe, existiert von der FGIIIa-bis zur FGIV-Periode.

4.2.5.4.2. Tüllenfläschchen (32)

In dieser Periode ist diese Kategorie nicht vorhanden.

4.2.5.4.3. Mittelgroße, kugelige Form mit kurzem oder mittelhohem Hals (33)

Die Flaschen mit innen konischem Hals beschränken sich auf zwei Formen mit herausgezogenen Lippen (33.201, MZ98B6-q0117_15). Eine Form mit geschwollenem Hals beginnt in der FGIIIb und besteht in der FGIV-Zeit weiter.

Die Flaschen mit nach außen geschwungenem Hals erscheinen in drei Formen. Zwei Formen mit gerundeten Lippen sind jetzt vorhanden, wobei eine abnimmt und die andere sich in ihrem Dasein auf die FGIV-Periode beschränkt. Eine Form mit außen verdickten Lippen wird von einem Rundboden begleitet und beschränkt sich in ihrer Existenz auf die FGIV-Periode (33.202, MZ99C2-i0900_1, Nr. 1600).

Vier Formen der Flaschen mit nach außen konischem Hals sind in verschiedenen Lippenarten vorhanden: mit Spitzlippen, mit nach oben verjüngenden Lippen, mit gerundeten Lippen und mit außen verdickten Lippen. Diese vier Formen beschränken sich auf die FGIV-Periode.

4.2.5.4.4. Mittelgroße, kugelige Form mit hohem Hals (34)

Die Flaschen mit hohem Hals sind typisch für diese Periode. Sie erscheinen in sechs Formen. So ist eine Form mit senkrechtem Hals und außen verdickten Lippen (34.206, MZ99C2-q0697_5, Nr. 1606) und eine andere mit nach außen geschwungenem Hals und Stumpflippen versehen (34.204, MZ01C2-i1576_1, Nr. 1607), die nur in dieser Periode zu finden sind. Eine andere Form mit nach außen geschwungenem Hals und außen verdickten Lippen existiert in der FGIIIa- und FGIV-Periode. Drei Formen der Flaschen mit außen konischem Hals sind auf diese Periode begrenzt (34.203, MZ01C2-i1426_1, Nr. 1610).

4.2.5.4.5. Große Form mit einziehender Mündung (35)

Diese Kategorie besteht aus acht Formen der Flaschen mit nach innen konischem Rand, zwei Formen der Flaschen mit gerundeten Lippen oder mit außen verdickten Lippen (35.204, MZ01C2-q1499_25), zwei Formen der Flaschen mit senkrechtem Rand und zwei Formen mit nach außen konischem Rand.

Drei Formen der Flaschen mit nach innen konischem Rand beschränken sich auf die FGIV-Periode. Eine Form erscheint in dieser Periode ohne Henkel, aber sie hat in FGII vertikale, rundlich geformte Henkel und Lappenhenkel oder Ösenhenkel in der FGIIIa.

Nur in der FGIV existieren folgende Formen: eine Form mit außen verdickten Lippen (35.204, MZ01C2-q1499_25), eine Form der Flaschen mit senkrechtem Rand und die zwei Formen der Flaschen mit nach außen konischem Rand.

4.2.5.4.6. Große Form mit kurzem Hals (36)

Drei von fünf Formen der Flaschen mit nach innen konischem Hals sind auf die FGIV-Periode beschränkt, die vierte Form nimmt jetzt ab und die fünfte erscheint von der FGIIIb- bis zur FGIV-Periode.

Zwei Formen der Flaschen mit senkrechtem Hals und nach außen gedrückten Lippen oder mit verdickten Lippen (36.216, MZ00C2-i1000_1) sind lediglich in der FGIV existent. Die Form mit verdickten Lippen wird begleitet von Kammstrichverzierung oder drei rundlich geformten Henkeln auf der Schulter der Flasche.

Die Flaschen mit geschwungenem Hals und verschiedenen Lippenarten erscheinen in acht Formen: Die Flaschen mit Spitzlippen, mit nach oben verjüngenden Lippen (36.008, Nr. 1648) und mit nach außen herausgezogenen Lippen nehmen in dieser Periode ab. Andere Formen, wie die Flaschen mit gerundeten Lippen, nehmen in der FGIV aber zu. Zwei Formen mit innen und außen verdickten Lippen und zwei Formen mit gefurchten Lippen (36.006, 36.203, MZ01C2-q1617_117) beschränken sich auf diese Periode.

Sechs Formen der Flaschen mit nach außen geschwungenem Hals und verdickten Lippen existieren in der Zeit der FGIV. Eine von diesen Formen nimmt in der genannten Zeit zu, eine andere nimmt ab, eine erscheint in der FGIIIa und FGIV, eine überdauert eine längere Zeitspanne, d.h. von der FGII bis zur FGIV und zwei weitere Formen beschränken sich lediglich auf diese Periode.

Die letzten vier Formen haben einen nach außen konischen Hals. Drei Formen bestehen von der vorherigen Periode bis zur FGIV und die vierte Form ist nur in dieser Periode nachweisbar (36.201, MZ99C2-q0896_4).

4.2.5.4.7. Große Form mit mittelhohem Hals (37)

Der Prozentsatz dieses Formtyps ist in der FGIV-Periode am höchsten im Flaschenrepertoire vertreten, so wie in der FGIIIb-Periode. Die erste Gruppe dieses Formtyps stellen die Flaschen mit nach innen konischem Hals, welche in drei Formen zu unterscheiden sind: zwei Formen beschränken sich auf diese Periode und die dritte Form nimmt jetzt zu.

Die zweite Gruppe stellen die Flaschen mit nach außen geschwungenem Hals. Sie umfassen eine Form mit nach oben verjüngenden Lippen, zwei Formen mit Stumpflippen und drei Formen mit nach außen verdickten Lippen. Diese sechs Formen beschränken sich auf die FGIV-Periode. Andere vier Formen, die zur zweiten Gruppe gehören, überdauern eine lange Zeitspanne, und zwar von der FGIIIa- bis zur FGIV-Periode.

Die Flaschen mit nach außen konischem Hals formen die dritte Gruppe. Die Flaschen setzen sich aus einer Form mit gerundeter Lippe, mit nach außen verjüngender Lippe und vier Formen mit außen verdickten Lippen (37.203, 37.013, MZ01C2-i2238_1, MZ00C2-q1457_1) zusammen. Die Formen der dritten Gruppe existieren nur in der FGIV-Periode.

4.2.5.4.8. Große Form mit hohem Hals (39)

Diese Kategorie schließt in dieser Periode mehr Varianten als in den vorherigen Perioden FGIIIa und FGIIIb ein. Sie besteht aus zwei Formen mit nach innen konischem Hals (39.204, 39.028, MZ01C2-q2604_1, MZ01C2-q1617_105), zwei Formen mit senkrechtem Hals und drei Formen der Flaschen mit nach außen geschwungenem Hals und außen verdickten Lippen (39.103, MZ99C2-i0886_1) oder mit innen und außen verdickten Lippen. Diese sieben Formen sind nur in der FGIV-Periode vorhanden. Zwei andere Formen mit nach außen geschwungenem Hals und außen verdickten Lippen und eine Form mit nach außen konischem Hals bestehen von der vorherigen bis zur FGIV-Periode fort.

Abb. 23. Warenverteilung nach Flaschen

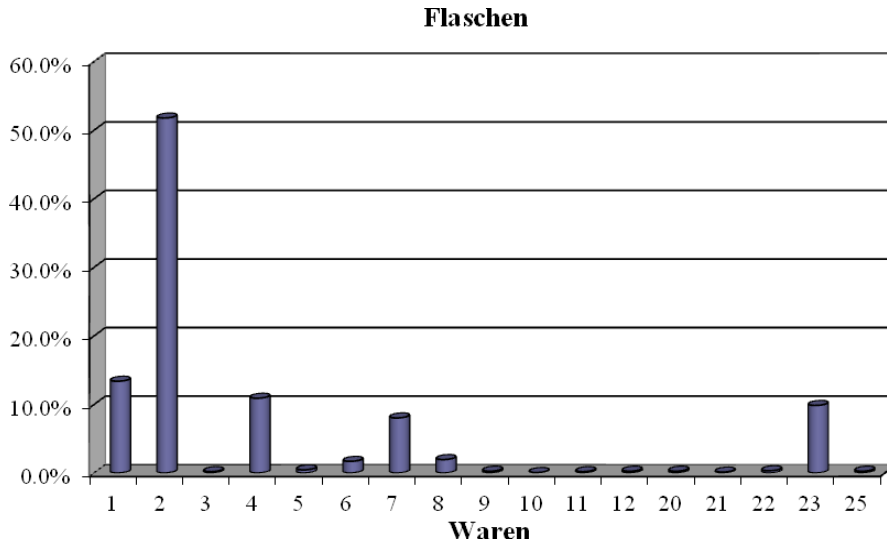

Tab. 32. Waren nach Formtyp der Flaschen

Waren	Flaschen									Anteile
	0	30	32	33	34	35	36	37	39	
1	13.8%	15.3%	15.0%	18.6%	16.7%	6.9%	16.4%	10.1%	8.5%	13.4%
2	51.1%	9.4%	10.0%	33.3%	55.6%	56.9%	57.5%	65.5%	78.0%	51.8%
3	1.0%	0.0%	0.0%	0.0%	0.0%	0.0%	0.0%	0.0%	0.0%	0.2%
4	7.5%	53.5%	65.0%	16.7%	5.6%	1.7%	2.8%	2.5%	0.0%	10.9%
5	0.3%	1.8%	0.0%	1.0%	0.0%	0.0%	0.3%	0.2%	0.0%	0.5%
6	1.6%	0.0%	0.0%	2.9%	0.0%	3.4%	1.1%	2.2%	3.4%	1.7%
7	10.8%	0.0%	0.0%	9.8%	0.0%	24.1%	10.5%	6.5%	0.0%	8.0%
8	1.3%	10.0%	0.0%	4.9%	5.6%	0.0%	0.3%	0.4%	0.0%	2.0%
9	0.0%	0.6%	0.0%	2.0%	5.6%	0.0%	0.0%	0.0%	0.0%	0.3%
10	0.0%	0.0%	0.0%	0.0%	0.0%	0.0%	0.0%	0.2%	0.0%	0.1%
11	0.3%	0.0%	5.0%	1.0%	0.0%	0.0%	0.0%	0.0%	0.0%	0.2%
12	0.3%	1.2%	0.0%	0.0%	0.0%	0.0%	0.0%	0.2%	0.0%	0.3%
20	0.7%	1.2%	0.0%	0.0%	0.0%	0.0%	0.0%	0.0%	0.0%	0.3%
21	0.3%	0.0%	0.0%	0.0%	0.0%	0.0%	0.3%	0.0%	0.0%	0.1%
22	0.7%	0.6%	0.0%	0.0%	0.0%	0.0%	0.0%	0.4%	0.0%	0.3%
23	9.8%	5.9%	5.0%	9.8%	11.1%	6.9%	10.8%	11.2%	10.2%	9.9%
25	0.3%	0.6%	0.0%	0.0%	0.0%	0.0%	0.0%	0.4%	0.0%	0.3%
Summe	100.0%	100.0%	100.0%	100.0%	100.0%	100.0%	100.0%	100.0%	100.0%	100.0%
Anzahl	305	170	20	102	18	58	353	447	59	1532

Abb. 24. Verteilung der Formtypen der Flaschen pro Periode

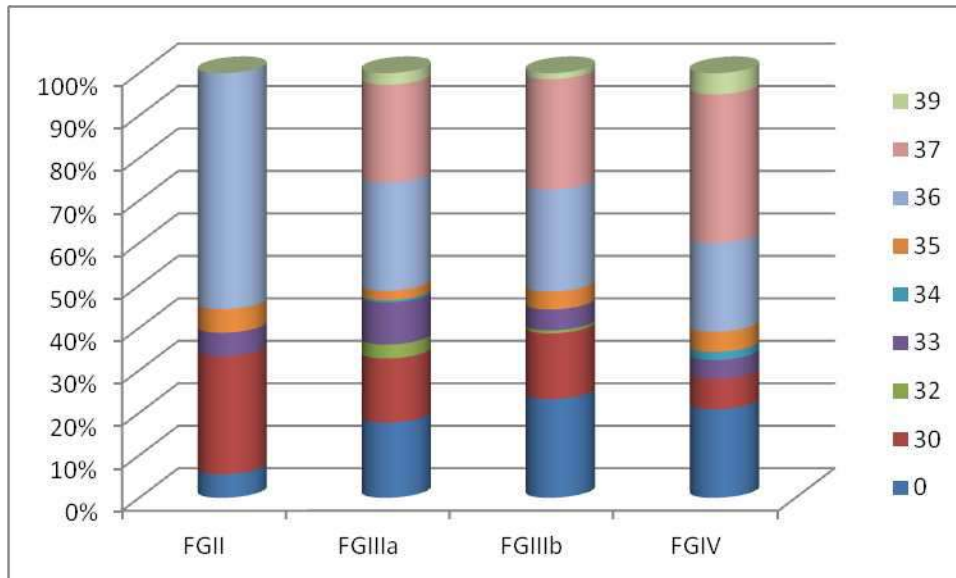

Tab. 33a. Verteilung jedes Formtyps der Flaschen in den Perioden

Periode	Flaschen									Anteile
	0	30	32	33	34	35	36	37	39	
FGII	0.3%	2.9%	0.0%	1.0%	0.0%	1.7%	2.8%	0.0%	0.0%	1.2%
FGIIIa	33.4%	50.6%	95.0%	56.9%	15.8%	22.0%	40.8%	29.3%	27.1%	37.3%
FGIIIb	10.7%	12.6%	5.0%	6.9%	0.0%	10.2%	9.4%	8.1%	3.4%	9.1%
FGIV	55.5%	33.9%	0.0%	35.3%	84.2%	66.1%	47.1%	62.7%	69.5%	52.5%
Summe	100%	100%	100%	100%	100%	100%	100%	100%	100%	100%
Anzahl	308	174	20	102	19	59	363	458	59	1562

Tab. 33b. Verteilung der Formtypen der Flaschen pro Periode

Periode	Flaschen									Summe	Anzahl
	0	30	32	33	34	35	36	37	39		
FGII	5.6%	27.8%	0.0%	5.6%	0.0%	5.6%	55.6%	0.0%	0.0%	100%	18
FGIIIa	17.7%	15.1%	3.3%	10.0%	0.5%	2.2%	25.4%	23.0%	2.7%	100%	582
FGIIIb	23.2%	15.5%	0.7%	4.9%	0.0%	4.2%	23.9%	26.1%	1.4%	100%	142
FGIV	20.9%	7.2%	0.0%	4.4%	2.0%	4.8%	20.9%	35.0%	5.0%	100%	820
Anteile	19.7%	11.1%	1.3%	6.5%	1.2%	3.8%	23.2%	29.3%	3.8%	100%	1562

4.2.6. Töpfe (Formtyp: 40, 42–44)

4.2.6.1. Früh-Gazira II (Taf. 56)

Den vierzehn Scherben der Töpfe in der FGII-Periode nach sind sie in den meisten Fällen aus sandfarbiger Ware 2. Der dominante Formtyp ist der Topf mit einziehender Mündung (Tab. 35b). Töpfe dieser Zeit besitzen keine Dekoration und nur zwei Scherben haben innen Schmauchspuren (40.206, MZ01B6-q0030_5).¹¹⁷

4.2.6.1.1. Töpfe mit einziehender Mündung (40)

Von diesem Formtyp gibt es sieben Formen. Vier Formen, die abgeschrägte Lippen, Stumpflippen, nach außen verjüngende Lippen und außen verdickte Lippen besitzen, überdauern eine lange Zeitspanne von der FGII- bis zur FGIV-Periode. Eine Form mit gerundeten Lippen erscheint in der FGII- und FGIIIb-Zeit. Eine andere Form mit innen und außen verdickten Lippen existiert von der FGII- bis zur FGIV-Periode. Nur eine Form in dieser Kategorie, jene mit außen verdickter, überhängender Lippe (40.206, MZ01B6-q0030_5), beschränkt sich auf die FGII-Periode.

4.2.6.1.2. Töpfe mit ausladender Mündung und konkavem Einzug in der Lippe (42)

Nur eine Form dieses Typs erscheint in dieser Periode und setzt sich bis FGIV fort.

4.2.6.1.3. Töpfe mit ausladender Mündung und kantiger Lippe (43)

Diese Kategorie besteht aus drei Formen. Die erste und zweite Form sind einzigartig und beschränken sich auf diese Periode: eine mit innen und außen symmetrisch verdickter, oben abgeschrägter Lippe (43.210, MZ98B6-q0088_21) und eine andere mit innen und außen verdickter, kantiger Lippe (43.212, MZ01B6-q0030_6). Die dritte Form mit ausladender Lippe und schräg nach unten ausgerichtetem Abschluss ist in den drei Perioden der FGII, FGIIIa und FGIV auffindbar.

4.2.6.1.4. Töpfe mit ausladender Mündung und gerundeter Lippe (44)

Nur zwei Formen sind in der FGII-Periode zu finden. Eine, mit nach außen gerundeter Lippe, erscheint von der FGII- bis zur FGIV-Periode. Eine andere, mit verdickter und nach oben

¹¹⁷ Die innen liegenden Schmauchspuren auf Scherben reflektieren nicht ihre Nutzung als Kochtöpfe, sondern die Existenz der Scherben in einer Ablagerung, die mit Asche gemischt ist. Aber wenn die Schmauchspuren an der Außenseite oder Innen- und Außenseite der Scherben sind und von *Cooking pot*-Ware 7 oder 22 begleitet sind, zeigt dies direkten Kontakt mit Feuer an und damit die Benutzung dieser Form als Kochtöpfe.

verlängerter Lippe, existiert von der FGII- bis zur FGIIIb-Periode, aber in der FGIIIa-Periode ist eine Zunahme dieser Form festzustellen.

4.2.6.2. Früh-Gazira IIIa (Taf. 57–58)

Die Mehrheit der Töpfe ist in der FGIIIa weiterhin, wie in der vorherigen Periode, aus sandfarbiger Ware 2 hergestellt. Abgesehen von einer Ausnahme, einem Topf mit gewellter Oberfläche, haben die Töpfe dieser Zeit keine Dekoration (Tab. 52).

Schmauchspuren im unteren Bereich eines Topfes sind ein gutes Indiz für die Benutzung des Topfes als Kochtopf. In Mozan spielt dieser Indikator keine große Rolle, weil die Erhaltungsform der meisten Gefäße nicht mehr als Randbereich identifizierbar ist, da der untere Bereich des Gefäßes nicht vorhanden ist. Deswegen ist die Anzahl der Schmauchspuren in der FGIIIa sowie in den anderen Periode sehr begrenzt (Tab. 36). In der FGIIIa sind nur zwei Scherben außen verschmaucht und eine Scherbe ist innen und außen verschmaucht. Diese Schmauchspuren werden von *Cooking pot*-Ware 7 begleitet.

Der Töpfer in der Vergangenheit erkannte das Problem des Temperaturschocks (*thermal shock*) und reagierte darauf, indem er das Problem der Erhitzung und wiederholten Abkühlung von Gefäßen durch Verwendung von besonderen Waren und Formen der Kochtöpfe vermied.

Rye weist auf zwei Magerungen hin, die die Resistenz der Gefäße gegen Temperaturschocks erhöhen. Die erste Magerungsvariante funktioniert auf folgende Weise: Durch Verwendung von organischem Material, das nach der Erhitzung die Durchlässigkeit der Poren erhöht und dadurch der Spaltenerweiterung entgegenwirkt. Diesem Verfahren entspräche beispielsweise der Gebrauch von Stroh, wie er in der *Cooking pot*-Ware 22 von Mozan zu beobachten ist. Wenn hingegen anorganisches Material verwendet wird, sollte es einen niedrigeren oder gleichen Koeffizienten der Thermalvergrößerung haben, wie der gebrannte Ton – wie Grog, Basalt und Kalkspat – wie dies bei der *Cooking pot*-Ware 7 von Mozan der Fall ist.¹¹⁸ Die Form des Gefäßes ist zudem wichtig, d.h. der kugelförmige Topf mit Rundboden und ohne starke Knickwand sollte im Stande sein, sich gleichmäßig auszubreiten und zusammenzuziehen.¹¹⁹ Deswegen ist die Kombination zwischen *Cooking pot*-Ware 7, 22 und der Form der Töpfe wichtig, um Kochtöpfe zu unterscheiden (Tab. 51).

Die größte Anzahl der Töpfe bilden an erster Stelle diejenigen mit ausladender Mündung und konkavem Einzug in der Lippe, danach folgen die Töpfe mit ausladender Mündung und kantiger Lippe (Tab. 35b).

¹¹⁸ Rye, 1976:115–118; Gibson and Woods, 1990: 256.

¹¹⁹ Gibson and Woods, 1990: 256.

4.2.6.2.1. Töpfe mit einziehender Mündung (40)

Diese Kategorie weist zwei Formen der Töpfe mit Stumpflippen, zwei Formen mit nach oben verjüngenden Lippen, drei Formen mit außen verdickten Lippen, zwei Formen mit innen und außen symmetrisch verdickten Lippen und vier Formen mit herausgezogenen Lippen (40.031, MZ01C2-q1477_26) auf.

Die meisten der genannten Formen gibt es von der FGIIIa- bis zur FGIV-Periode, mit Ausnahme einer Form, die sich durch herausgezogene und rechteckige Lippen auszeichnet (40.031, MZ01C2-q1477_26). Diese beschränkt sich auf eine Scherbe aus der FGIIIa-Periode.

4.2.6.2.2. Töpfe mit ausladender Mündung und konkavem Einzug in der Lippe (42)

Dieser Formtyp repräsentiert die größte Anzahl der Töpfe in der Zeit der FGIIIa und lässt sich in drei Gruppen nach folgenden Kriterien aufteilen: mit senkrechtem Rand, mit nach außen geschwungenem Rand und mit nach außen konischem Rand.

Die erste Gruppe ist auf eine Form begrenzt (42.206, MZ01C2-q2691_39) und beschränkt sich auf die FGIIIa-Periode. Den größten Teil dieser Kategorie stellt die zweite Gruppe, die aus elf Formen besteht. Außer einer nur in der FGIIIa-Periode vorfindbaren Form mit zwei konkaven Einzügen in der Lippe, sind die meisten Formen dieser Periode in der FGIIIa-, FGIIIb- und FGIV-Periode oder in den Perioden FGIIIa und FGIV vorhanden. Die letzte Gruppe enthält drei Formen: zwei sind in der FGIIIa und FGIV auffindbar und eine beschränkt sich auf FGIIIa-Periode.

4.2.6.2.3. Töpfe mit ausladender Mündung und kantiger Lippe (43)

Diese Kategorie weist in der FGIIIa-Periode zwei Gruppen auf. Die erste Gruppe besteht aus sechs Formen mit nach außen geschwungenem Rand: eine Form nimmt in dieser Periode zu (43.013, MZ01C2-q2130_43), zwei Formen existieren in der FGIIIa- und FGIV-Periode und zwei Formen sind auf die FGIIIa beschränkt (43.039, MZ01C2-q1702_22). Die zweite Gruppe schließt zwei Formen mit nach außen konischem Rand ein: eine Form erscheint von der FGIIIa- bis zur FGIV-Periode und die andere Form beschränkt sich lediglich auf die FGIIIa-Periode (43.213, MZ01C2-q0856_39).

4.2.6.2.4. Töpfe mit ausladender Mündung und gerundeter Lippe (44)

Dieser Formtyp erscheint in dieser Periode in drei Varianten. Die erste Variante ist auf eine Form mit nach innen konischem Rand (44.050, MZ01C2-q1792_80) begrenzt, die auch nur in der FGIIIa existiert. Die zweite Variante besteht aus vier Formen mit nach außen geschwungenem Rand: zwei Formen nehmen in der FGIIIa-Zeit zu (44.018, MZ01C2-q1912_214), wobei die zwei anderen Formen abnehmen. Die dritte Variante, mit nach außen konischem Rand, gliedert sich in vier Formen: eine beschränkt sich auf die FGIIIa-Periode (44.019, MZ01C2-q2130_29), zwei Formen sind bis zur FGIV-Periode auffindbar und die Anzahl der letzten Form nimmt in dieser Periode ab.

4.2.6.3. Früh-Ġazira IIIb (Taf. 59)

In den meisten Fällen gehören die Töpfe mit einziehender Mündung und die Töpfe mit ausladender Mündung und konkavem Einzug in der Lippe zur sandfarbigen Ware 2. Die Töpfe mit ausladender Mündung und kantiger Lippe und die Töpfe mit gerundeter Lippe sind zu 50% den sandfarbigen Waren 1 und 2 und zu 50% der *Cooking pot*-Ware 7 zuzuordnen. Die Töpfe haben keine Dekoration und die Schmauchspuren erscheinen auf nur zwei Scherben: auf einer Scherbe außen und innen und außen auf einer weiteren Scherbe (Tab. 36). Den dominanten Formtyp stellen die Töpfe mit ausladender Mündung und konkavem Einzug in der Lippe, gefolgt von den Töpfen mit einziehender Mündung (Tab. 35b).

4.2.6.3.1. Töpfe mit einziehender Mündung (40)

In der FGIIIb-Zeit schließt dieser Formtyp drei Formen mit Stumpflippen, zwei Formen mit nach oben verjüngenden Lippen, zwei Formen mit außen verdickten Lippen (40.201, MZ00C2-q1188_25) und eine Form mit herausgezogenen Lippen ein.

Zwei Formen der Töpfe mit Stumpflippen und zwei Formen mit nach oben verjüngenden Lippen überdauern eine lange Zeitspanne von der FGII- bis zur FGIV-Periode. Die dritte Form der Töpfe mit Stumpflippe ist von FGII bis FGIIIb vorzufinden. Eine andere Form mit außen verdickten Lippen beschränkt sich auf die FGIIIb-Periode. Die beiden letzten Formen mit außen verdickten Lippen oder mit herausgezogenen Lippen existieren in der Zeitspanne von der FGIIIa bis zur FGIV.

4.2.6.3.2. Töpfe mit ausladender Mündung und konkavem Einzug in der Lippe (42)

Dieser Formtyp stellt den höchsten Prozentsatz der Töpfe in FGIIIb, so wie in der vorherigen Periode. Sie besteht aus acht Formen mit nach außen geschwungenem Rand und einer Form der Töpfe mit nach außen konischem Rand. Beide Gruppen erscheinen in Kontinuität und ohne Änderungen hinsichtlich ihrer Formen in den Perioden FGIIIa bis FGIV.

4.2.6.3.3. Töpfe mit ausladender Mündung und kantiger Lippe (43)

Nur eine Form mit nach außen konischem Rand ist in dieser Zeit vorhanden. Diese Form erscheint von der FGIIIa- bis zur FGIV-Periode.

4.2.6.3.4. Töpfe mit ausladender Mündung und gerundeter Lippe (44)

Drei Formen dieser Kategorie existieren in der Zeit der FGIIIb. Da sind zum einen zwei Formen der Töpfe mit nach außen geschwungenem Rand: eine beschränkt sich auf diese Periode, die andere existiert von der FGII bis zur FGIIIb. Zum anderen gibt es eine dritte, von der FGIIIa- bis zur FGIV-Periode auffindbare, Form mit nach außen konischem Rand.

4.2.6.4. Früh-Gazira IV (Taf. 60–62)

In der FGIV-Periode sind die Töpfe meistens aus sandfarbiger Ware 2 hergestellt. Die wenigsten der Töpfe sind dekoriert. Diese verteilen sich wie folgt: auf einer Scherbe kreisförmig eingedrückte Dekoration, eine andere Scherbe trägt einen aufgesetzten Wulst auf dem Halsbereich und die Mehrheit hat Kammstrichverzierung in der oberen Hälfte des Gefäßes (43.012, 44.020, 44.007, MZ00C2-q0673_3, MZ01C2-q1692_120, MZ01C2-q2155_104; Tab. 52). Die Schmauchspuren bestehen innen auf neun Scherben, außen auf zwölf Scherben, innen und außen auf fünf Scherben. Ferner gibt es vier bitumisierte Scherben, von denen zwei teilweise innen und zwei teilweise außen bitumisiert sind (Tab. 36). Den dominanten Formtyp stellen die Töpfe mit ausladender Mündung und konkavem Einzug in der Lippe. Sie werden gefolgt von den Töpfen mit ausladender Mündung und gerundeter Lippe (Tab. 35b).

4.2.6.4.1. Töpfe mit einziehender Mündung (40)

Diese Kategorie setzt sich aus drei Formen mit Stumpflippen, zwei Formen mit nach oben verjüngenden Lippen, zwölf Formen mit außen verdickten Lippen (40.127, 40.030, MZ01C2-q2265_1, MZ99C2-q0612_67), fünf Formen mit innen und außen verdickten und fünf Formen mit herausgezogenen Lippen (40.033, MZ01C2-q0713_12) zusammen.

Zwei Formen der Töpfe mit stumpfen Lippen überdauerten die Periode der FGII bis zur FGIV, wobei die dritte Form sich auf die FGIV-Periode beschränkt (40.036, Nr. 1942). Eine Form der Töpfe mit nach oben verjüngenden Lippen ist von der FGII- bis zur FGIV-Periode auffindbar und eine weitere Form erscheint in der FGIIIa- und FGIV-Periode.

Unter den zwölf Formen der Töpfe mit außen verdickten Lippen sind neun, die nur in der FGIV-Periode existieren (40.127, 40.030, MZ01C2-q2265_1, MZ99C2-q0612_67), eine Form, die von der FGII- bis zur FGIV-Periode vorhanden ist, eine, die in der FGIIIa- und FGIV-Periode erscheint und eine Form, die von der FGIIIa- bis zur FGIV-Periode existiert.

Vier Formen der Töpfe mit innen und außen verdickten Lippen beschränken sich auf die FGIV-Periode, aber die fünfte Form erscheint in der FGIIIa- und FGIV-Periode. Mit Ausnahme einer Form, die nur in FGIV vorzufinden ist (40.033, MZ01C2-q0713_12), erscheinen die anderen vier Formen mit herausgezogenen Lippen in der vorherigen Periode.

4.2.6.4.2. Töpfe mit ausladender Mündung und konkavem Einzug in der Lippe (42)

Wie in der FGIIIa- und FGIIIb-Periode stellt dieser Formtyp auch hier die größte Anzahl der Töpfe in der FGIV-Periode und verteilt sich auf zwei Gruppen. Die erste Gruppe, mit nach außen geschwungenem Rand, weist dreizehn Formen auf: sieben Formen erscheinen erstmals in der FGIIIa und bestehen bis zur FGIV weiter, eine Form existiert von der Zeit der FGII bis zur FGIV, zwei Formen sind in den Nutzungsphasen der FGIIIa- und FGIV-Periode aufzufinden und drei Formen existieren lediglich in der FGIV-Periode (42.020, MZ01C2-q2163_7).

Die zweite Gruppe, mit nach außen konischem Rand, besteht aus drei Formen: zwei Formen sind seit der vorherigen Periode bis zur FGIV vorfindbar und eine beschränkt sich auf FGIV-Periode (42.205, MZ01C2-q1212_14).

4.2.6.4.3. Töpfe mit ausladender Mündung und kantiger Lippe (43)

Von diesem Formtyp gibt es zwei Gruppen: eine mit nach außen geschwungenem Rand und eine mit nach außen konischem Rand.

Die erste Gruppe besteht aus drei Formen: eine Form nimmt jetzt ab, während zwei Formen zunehmen.

Die zweite Gruppe enthält zwei Formen: eine nur in dieser Periode (43.012, MZ00C2-q0673_3), die andere von der FGIIIa- bis zur FGIV-Periode existierend.

4.2.6.4.4. Töpfe mit ausladender Mündung und gerundeter Lippe (44)

Die Töpfe mit ausladender Mündung und gerundeter Lippe erscheinen in der FGIV-Periode in drei Varianten. Die erste Variante besteht aus Töpfen mit nach innen konischem Rand und ist auf eine Form begrenzt, die nur in der FGIV-Periode existiert.

Die zweite Variante, begleitet von nach außen geschwungenem Rand, besteht aus zwölf Formen, von denen zehn Formen nur in der FGIV (44.020, 44.007, MZ01C2-q1692_120, MZ01C2-q2155_104) und die anderen zwei Formen in der FGIIIa und FGIV vorzufinden sind.

Die dritte Variante stellen die Töpfe mit nach außen konischem Rand dar, sie weist sechs Formen auf. Drei Formen existieren nur in FGIV (44.001, MZ99C2-q0612_16) und drei andere Formen gibt es bereits seit der vorherigen Periode bis zur FGIV-Periode.

Abb. 25. Warenverteilung nach Töpfen

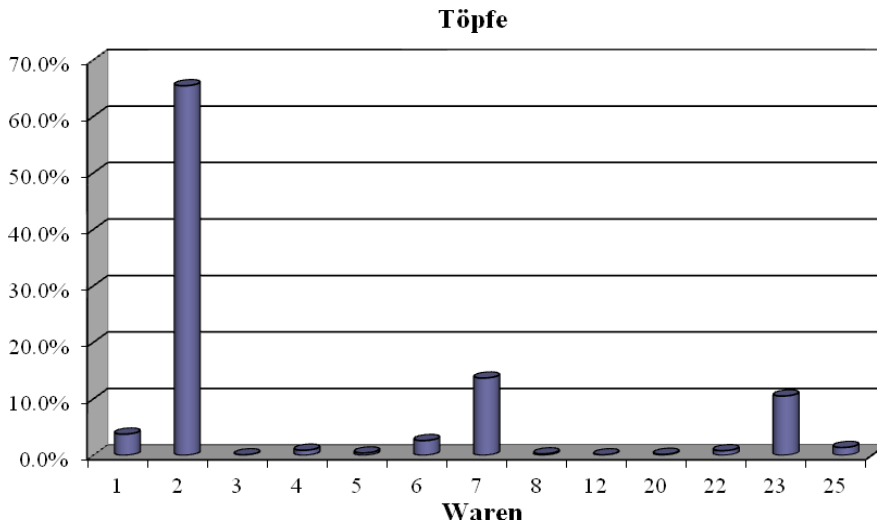

Tab. 34. Waren nach Formtyp der Töpfe

Waren	Töpfe					Anteile
	0	40	42	43	44	
1	4.0%	3.8%	2.8%	5.2%	4.2%	3.7%
2	71.6%	53.8%	79.0%	59.4%	42.1%	65.4%
3	0.3%	0.0%	0.0%	0.0%	0.0%	0.1%
4	1.2%	1.5%	0.3%	1.3%	0.9%	0.9%
5	0.3%	0.0%	0.8%	0.0%	0.5%	0.4%
6	1.2%	3.0%	3.5%	2.6%	2.8%	2.6%
7	9.8%	27.3%	1.0%	19.4%	30.8%	13.7%
8	0.0%	1.5%	0.0%	0.0%	0.5%	0.2%
12	0.3%	0.0%	0.0%	0.0%	0.0%	0.1%
20	0.0%	0.0%	0.0%	0.6%	0.5%	0.2%
22	0.0%	5.3%	0.0%	1.3%	0.5%	0.8%
23	11.0%	3.0%	12.5%	7.7%	12.6%	10.5%
25	0.3%	0.8%	0.3%	2.6%	4.7%	1.4%
Summe	100.0%	100.0%	100.0%	100.0%	100.0%	100.0%
Anzahl	328	132	400	155	214	1229

Abb. 26. Verteilung der Formtypen der Töpfe pro Periode

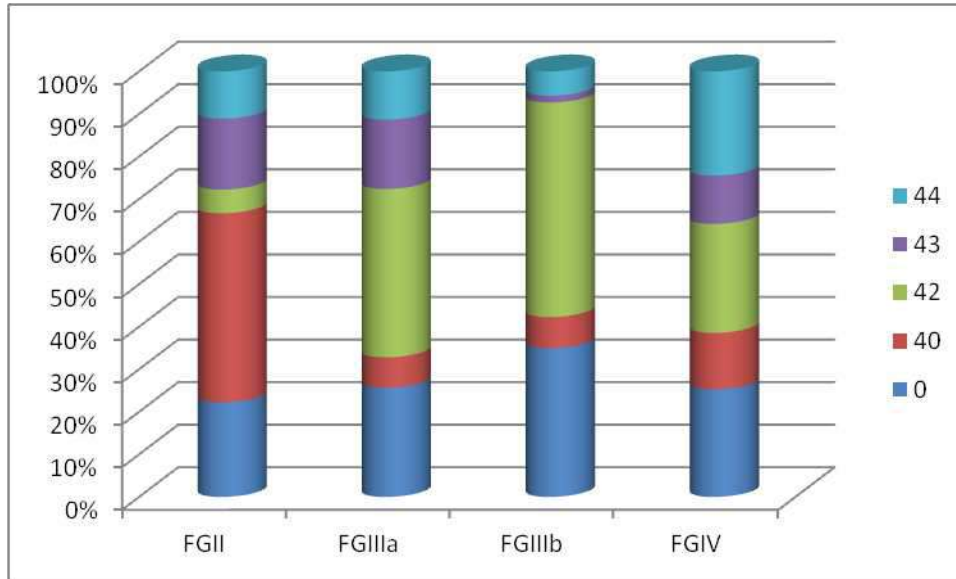

Tab. 35a. Verteilung jedes Formtyps der Töpfe in den Perioden

Periode	Töpfe					Anteile
	0	40	42	43	44	
FGII	1.2%	5.9%	0.2%	1.9%	0.9%	1.4%
FGIIIa	38.6%	26.5%	47.2%	51.9%	26.0%	39.6%
FGIIIb	12.9%	6.6%	14.7%	1.3%	3.2%	9.7%
FGIV	47.3%	61.0%	37.9%	44.9%	69.9%	49.3%
Summe	100.0%	100.0%	100.0%	100.0%	100.0%	100.0%
Anzahl	334	136	422	158	219	1269

Tab. 35b. Verteilung der Formtypen der Töpfe pro Periode

Periode	Töpfe					Summe	Anzahl
	0	40	42	43	44		
FGII	22.2%	44.4%	5.6%	16.7%	11.1%	100.0%	18
FGIIIa	25.6%	7.2%	39.6%	16.3%	11.3%	100.0%	503
FGIIIb	35.0%	7.3%	50.4%	1.6%	5.7%	100.0%	123
FGIV	25.3%	13.3%	25.6%	11.4%	24.5%	100.0%	625
Anteile	26.3%	10.7%	33.3%	12.5%	17.3%	100.0%	1269

Tab. 36. Verteilung der Benutzungsspuren nach Form und Ware der Töpfe und Periode

Benutzungsspuren	Formen	Waren	Periode				Summe
			FGII	FGIIIa	FGIIIb	FGIV	
verschmaucht innen (5)		2		2	1	1	4
		7			1		1
	0	23				1	1
	400050	2			1		1
	401140	2	1				1
	402050	2				1	1
	402060	22	1				1
	420490	23		1			1
	421100	2				2	2
	421110	2				1	1
	430130	22		1			1
	440070	23				1	1
	440160	2				1	1
	440161	7				1	1
	440180	1		1			1
	440210	7				1	1
	440470	25				1	1
442060	23			1		1	
verschmaucht außen (6)	0	7				1	1
	400050	7				1	1
	400080	7				1	1
	400130	7				1	1
	401050	7				1	1
	402020	7		1			1
	421110	2				1	1
	430121	7				1	1
	430340	7		1			1
	440030	7				1	1
	440070	7				1	1
	440130	7				1	1
	440160	7				1	1
	440210	7				1	1
	440460	7				1	1
	442060	7			1		1
	verschmaucht innen und außen (7)	0	2		1		1
400150		7				1	1
401050		7				1	1
402020		7		1			1
430151		7				1	1
430340		2				1	1
		7			1		1
442070		2				1	1
	430120	2				1	1

bitumisiert innen teilweise (9)		7				1	1
bitumisiert außen teilweise (11)	440210	23				1	1
		25				1	1
Gips außen (16)	0	2		1			1
Reparatur an Bruchstellen mit Bitumen (19)	0	25				1	1
Summe			2	10	6	35	53

4.2.7. Großgefäße (Formtyp: 50–51)

4.2.7.1. Große Töpfe (50)

Die großen Gefäße in den Perioden FGIIIa, FGIIIb und FGIV sind meist aus sandfarbiger Ware 2 hergestellt (Abb. 27, Tab. 37). Sie tragen keine Dekoration und Schmauchspuren erscheinen nur außen oder innen und außen auf sechs Scherben.¹²⁰

4.2.7.1.1. Früh-Ğazira II

Im begrenzten Keramikrepertoire der FGII-Periode sind die großen Töpfe nicht vorhanden.

4.2.7.1.2. Früh-Ğazira IIIa

Die großen Töpfe der FGIIIa treten in vier Formtypen auf (Tab. 51). Zur ersten Gruppierung zählen die großen Töpfe mit einziehender Mündung, die selbst aus fünf Formen bestehen: die erste Form, mit außen verdickter Lippe, ist von der FGIIIa- bis zur FGIV-Periode vorzufinden. Die anderen vier Formen, eine mit innen und außen verdickter Lippe, zwei Formen mit herausgezogenen Lippen und eine Form mit überhängender Lippe, sind ihren Funden nach auf die FGIIIa-Periode beschränkt.

Die zweite Gruppe setzt sich so zusammen: die großen Töpfe mit konkavem Einzug in der Lippe sind auf drei Untergruppen verteilt: die erste Gruppe, mit senkrechtem Rand, beschränkt sich auf die Periode der FGIIIa. Die zweite Gruppe, mit nach außen geschwungenem Rand, enthält drei Formen: eine ist in der FGIIIa und FGIV vorhanden und zwei weitere nehmen in der FGIIIa zu. Die dritte Gruppe, mit nach außen konischem Rand, nimmt zwei Formen an: eine ist nur jetzt vorhanden und die andere Form existiert von der FGIIIa- bis zur FGIV-Periode.

Den dritten Formtypus stellen die großen Töpfe mit kantiger Lippe. Diese wiederum schließt drei Formen mit nach außen geschwungenem Rand ein: Eine Form erscheint von der FGIIIa- bis zur FGIV-Periode und die anderen zwei Formen sind in der FGIIIa- und FGIV-Periode vorhanden.

¹²⁰ Gegenwärtig benutzen die Einwohner des Dorfes Mozan, die neben dem Ausgrabungsplatz wohnen, einen großen Topf einmal jährlich zur Vorbereitung der Weizengrütze und diese Tradition kann als Fortsetzung der alten Tradition interpretiert werden.

In der Gruppe des vierten Formtyps sind große Töpfe mit gerundeter Lippe vertreten, die in drei Formen erscheinen: die erste beschränkt sich auf die Zeit der FGIIIa, die zweite ist in der FGIIIa und FGIV vorhanden und die dritte ist in der FGIIIa und FGIIIb auffindbar.

4.2.7.1.3. Früh-Ġazira IIIb

Die großen Töpfe der FGIIIb-Periode weisen vier Formen auf (Tab. 51). Drei dieser Formen beginnen in der FGIIIa zu erscheinen und bestehen in der FGIIIb- und der FGIV-Periode fort: eine Form mit einziehender Mündung und außen verdickter Lippe, eine Form mit konkavem Einzug in der Lippe und eine Form mit kantiger Lippe. Die vierte Form, mit gerundeter Lippe, existiert in der FGIIIa und FGIIIb.

4.2.7.1.4. Früh-Ġazira IV

Die großen Töpfe der FGIV-Periode teilen sich in vier Formtypen auf (Tab. 51). Der erste Formtyp sind die großen Töpfe mit einziehender Mündung. Dieser weist sieben Formen auf: sechs dieser Formen beschränken sich auf die FGIV-Periode: eine Form mit Stumpflippe, zwei Formen mit nach oben verjüngenden Lippen, eine Form mit gerundeter Lippe, eine Form mit außen verdickter Lippe und eine Form mit innen und außen verdickter Lippe. Lediglich eine Form mit außen verdickter Lippe beginnt in der FGIIIa aufzutreten und setzt sich bis zur FGIV-Periode fort.

Der zweite Formtyp, mit konkavem Einzug in der Lippe, kommt in zwei Gruppen vor: die erste Gruppe, mit nach außen geschwungenem Rand, enthält drei Formen: eine ist in der FGIIIa und FGIV vorhanden und die Anzahl der zwei anderen Formen nimmt in der FGIV ab. Die zweite Gruppe, mit nach außen konischem Rand, schließt vier Formen ein: drei Formen sind nur in der FGIV-Periode vorzufinden und eine Form existiert von der FGIIIa- bis zur FGIV-Periode.

Der dritte Formtyp, dessen Hauptmerkmal die kantige Lippe ist, erscheint in vier Formen: die Anzahl zweier Formen nimmt jetzt ab, eine Form ist in der FGIIIa- und FGIV-Periode vorzufinden und eine Form beschränkt sich auf die Periode der FGIV.

Der letzte Formtyp ist durch gerundete Lippen gekennzeichnet und tritt in sieben Formen auf. Sechs Formen beschränken sich auf die FGIV-Zeit und die siebte Form ist in den beiden Perioden der FGIIIa und FGIV zu finden.

4.2.7.2. Große Flaschen (51)

Die großen Flaschen sind stets aus sandfarbiger Ware 2 hergestellt und haben keine Dekoration (Abb. 27, Tab. 37).

4.2.7.2.1. Früh-Ġazira II

Im begrenzten Keramikrepertoire der FGII-Periode sind die großen Flaschen nicht auffindbar.

4.2.7.2.2. Früh-Ġazira IIIa

Die großen Flaschen der FGIIIa erscheinen in zwei Formen: mit kurzem Hals oder mit hohem Hals. Die Formen mit kurzem Hals besitzen außen verdickte Lippen und beschränken sich auf die FGIIIa-Periode. Auch die einzige Form mit hohem Hals und außen verdickter Lippe ist nur in dieser Periode vorzufinden (Tab. 51).

4.2.7.2.3. Früh-Ġazira IIIb

Die großen Flaschen der FGIIIb sind auf eine Form begrenzt. Diese gehört zu den großen Flaschen mit kurzem Hals und ist in der FGIIIb- und FGIV-Periode existent (Tab. 51).

4.2.7.2.4. Früh-Ġazira IV

In der FGIV-Periode sind die großen Flaschen mit kurzem Hals vorhanden. Sie schließen fünf Formen ein. Vier von diesen existieren nur in der FGIV-Periode: eine Form mit innen verdickter Lippe, eine Form mit außen verdickter Lippe, eine Form mit innen und außen verdickter Lippe und eine Form mit herausgezogener Lippe. Die fünfte Form erscheint bereits in der FGIIIb- und setzt sich in der FGIV-Periode fort (Tab. 51).

Abb. 27. Warenverteilung nach Großgefäßen

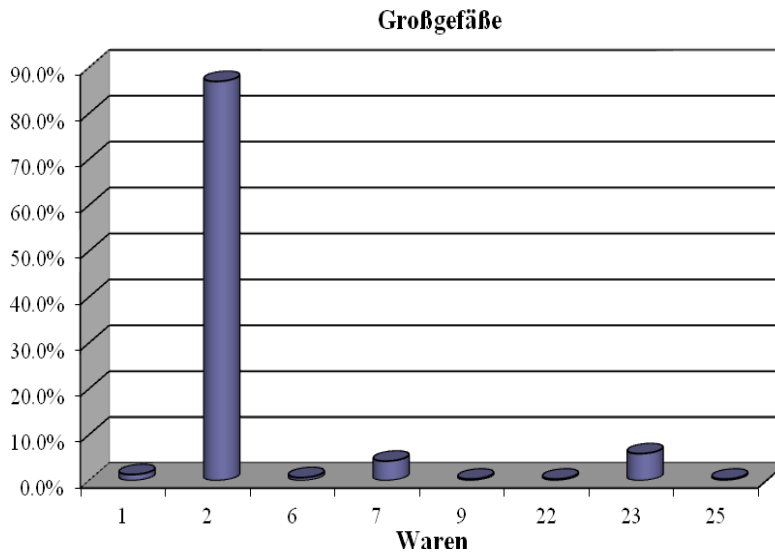

Tab. 37. Waren nach Formtyp der Großgefäße

Waren	Großgefäße			Anteile
	0	50	51	
1	2.0%	1.1%	0.0%	1.3%
2	89.0%	84.6%	100.0%	87.0%
6	1.0%	0.5%	0.0%	0.7%
7	2.0%	5.9%	0.0%	4.2%
9	1.0%	0.0%	0.0%	0.3%
22	1.0%	0.0%	0.0%	0.3%
23	3.0%	8.0%	0.0%	5.9%
25	1.0%	0.0%	0.0%	0.3%
Summe	100.0%	100.0%	100.0%	100.0%
Anzahl	100	188	19	307

Abb. 28. Verteilung der Formtypen der Großgefäße pro Periode

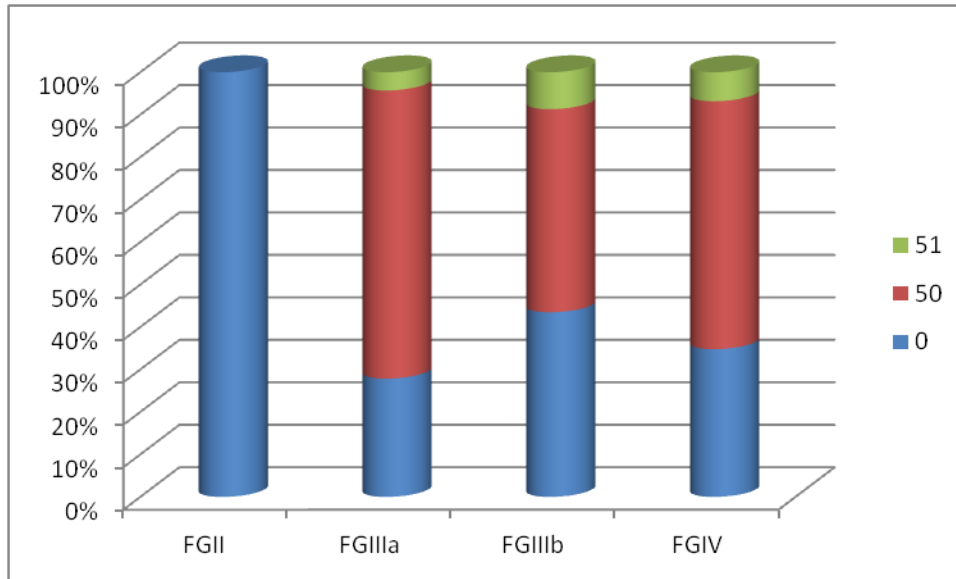

Tab. 38a. Verteilung jedes Formtyps der Großgefäße in den Perioden

Periode	Großgefäße			Anteile
	0	50	51	
FGII	0.9%	0.0%	0.0%	0.3%
FGIIIa	36.8%	47.5%	31.6%	43.1%
FGIIIb	9.4%	5.5%	10.5%	7.1%
FGIV	52.8%	47.0%	57.9%	49.5%
Summe	100.0%	100.0%	100.0%	100.0%
Anzahl	106	200	19	325

Tab. 38b. Verteilung der Formtypen der Großgefäße pro Periode

Periode	Großgefäße			Summe	Anzahl
	0	50	51		
FGII	100.0%	0.0%	0.0%	100.0%	1
FGIIIa	27.9%	67.9%	4.3%	100.0%	140
FGIIIb	43.5%	47.8%	8.7%	100.0%	23
FGIV	34.8%	58.4%	6.8%	100.0%	161
Anteile	32.6%	61.5%	5.8%	100.0%	325

4.2.8. Miniaturgefäße (Formtyp: 60–64)¹²¹

4.2.8.1. Früh-Ġazira II

In der FGII-Periode sind keine Miniaturgefäße gefunden worden.

4.2.8.2. Früh-Ġazira IIIa (Taf. 63)

In den meisten Fällen sind die Miniaturgefäße der FGIIIa aus grüner Ware 4 (Abb. 29, Tab. 39) und auf schnelldrehenden Töpferscheiben hergestellt; außer zwei Formen der Flachschen, die aus sandfarbiger Ware 2 hergestellt und handgemacht sind (64.201, MZ01C2-i3470-1). Die Miniaturgefäße treten in dieser Periode in zwei Varianten auf: Flachschen und Flaschen (Tab. 40b, 51). Erstere kommt in zwei Formen vor, beide sind mit nach oben verjüngenden Lippen versehen und werden von einem steil konischen unteren Wandungsverlauf begleitet, sie beschränken sich auf die FGIIIa-Periode (64.201, MZ01C2-i3470-1). Die Flaschen hingegen existieren in vier Formen: Die einzige Form mit einziehender Mündung und gerundeter Lippe ist in der FGIIIa- und der FGIV-Periode vorhanden. Die anderen drei Formen sind mit kurzem Hals und mit nach oben verjüngender Lippe oder mit gerundeten Lippen versehen. Diese drei Formen sind nur in FGIIIa vorzufinden.

4.2.8.3. Früh-Ġazira IIIb (Taf. 64)

In der FGIIIb ist diese Kategorie auf eine Form der Schalen begrenzt (64.204, MZ01C2-i0627_1), die aus sandfarbiger Ware 2 hergestellt und nur in dieser Zeit gefunden worden ist (Tab. 40b, 51).

4.2.8.4. Früh-Ġazira IV (Taf. 65)

Die meisten der Miniaturgefäße der FGIV-Zeit sind aus grüner Ware 4 hergestellt (Abb. 29, Tab. 39). Abgesehen von zwei Formen, eine Flachsche (64.203, MZ01C2-i3421_1) und eine Flasche, die handgemacht und aus sandfarbiger Ware 2 hergestellt sind, sind die Miniaturgefäße dieser Periode meistens auf einer schnelldrehenden Töpferscheibe gefertigt worden. Sie weisen eine Schalenform, zwei Napfformen, zwei Becherformen, drei Flaschenformen und eine Topfform auf (Tab. 40b, 51).

Die einzige Form der Flachschen in der FGIV ist ähnlich wie die zwei Formen der Flachschen in der FGIIIa. Allerdings unterscheiden sich die Flachschen der FGIV – wie die Schalen – durch einen steil gerundeten unteren Wandungsverlauf, statt dem steil konischen Verlauf in der vorherigen FGIIIa-Periode.

Zwei Formen der Nöpfe, eine mit gerundeter Lippe und eine mit herausgezogener Lippe, und zwei Formen der Becher, eine mit gerundeter Lippe und eine mit nach außen verdickter Lippe, beschränken sich auf die FGIV-Periode.

¹²¹ Miniaturgefäße umfassen Nöpfe (60), Becher (61), Flaschen (62), Töpfe (63) und Schalen (64).

In der FGIV-Periode erscheinen zwei Formen, was die Flaschen anbelangt. Eine Form, mit einziehender Mündung und gerundeter Lippe, existiert in der FGIIIa- und FGIV-Periode. Die andere Form, mit kurzem Hals, nach oben verjüngenden Lippen und Rundboden, beschränkt sich auf die FGIV-Periode.

Eine Form der Töpfe mit gerundeter Lippe ist nur in der FGIV-Zeit auffindbar.

Abb. 29. Warenverteilung nach Miniaturgefäßen

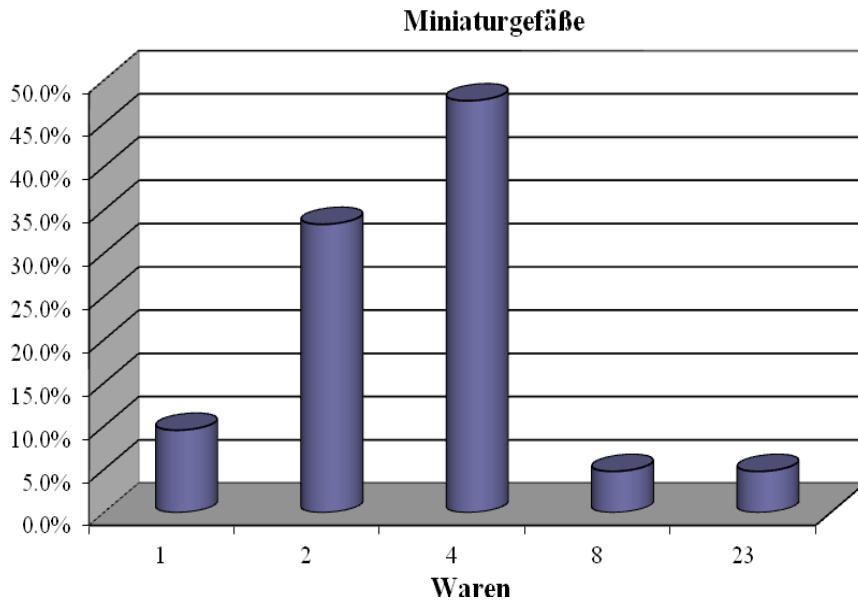

Tab. 39. Waren nach Formtyp der Miniaturgefäße

Waren	Miniaturgefäße					Anteile
	60	61	62	63	64	
1	0.0%	33.3%	9.1%	0.0%	0.0%	9.5%
2	50.0%	0.0%	18.2%	0.0%	100.0%	33.3%
4	0.0%	66.7%	63.6%	100.0%	0.0%	47.6%
8	50.0%	0.0%	0.0%	0.0%	0.0%	4.8%
23	0.0%	0.0%	9.1%	0.0%	0.0%	4.8%
Summe	100.0%	100.0%	100.0%	100.0%	100.0%	100.0%
Anzahl	2	3	11	1	4	21

Abb. 30. Verteilung der Formtypen der Miniaturgefäße pro Periode

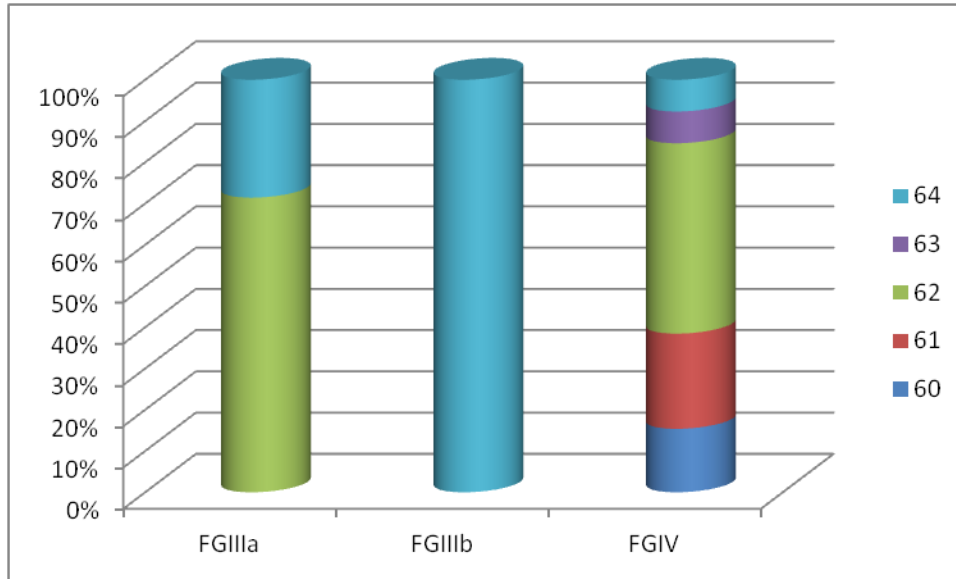

Tab. 40a. Verteilung jedes Formtyps der Miniaturgefäße in den Perioden

Periode	Miniaturgefäße					Anteile
	60	61	62	63	64	
FGIIIa	0.0%	0.0%	45.5%	0.0%	50.0%	33.3%
FGIIIb	0.0%	0.0%	0.0%	0.0%	25.0%	4.8%
FGIV	100.0%	100.0%	54.5%	100.0%	25.0%	61.9%
Summe	100.0%	100.0%	100.0%	100.0%	100.0%	100.0%
Anzahl	2	3	11	1	4	21

Tab. 40b. Verteilung der Formtypen der Miniaturgefäße pro Periode

Periode	Miniaturgefäße					Summe	Anzahl
	60	61	62	63	64		
FGIIIa	0.0%	0.0%	71.4%	0.0%	28.6%	100.0%	7
FGIIIb	0.0%	0.0%	0.0%	0.0%	100.0%	100.0%	1
FGIV	15.4%	23.1%	46.2%	7.7%	7.7%	100.0%	13
Anteile	9.5%	14.3%	52.4%	4.8%	19.0%	100.0%	21

4.2.9. Siebe (Formtyp: 70–71, 73)¹²²

4.2.9.1. Früh-Ġazira II

In der FGII-Periode sind keine Siebe gefunden worden.

4.2.9.2. Früh-Ġazira IIIa

Auch in der FGIIIa ist kein Sieb entdeckt worden.

4.2.9.3. Früh-Ġazira IIIb (Taf. 64)

Nur eine Scherbe eines schalenförmigen Siebes ist in der FGIIIb aufzufinden (70.204, MZ00C2-q1188_43; Abb. 32, Tab. 42b, 51). Sie ist aus sandfarbiger Ware 1 und auf einer schnelldrehenden Töpferscheibe hergestellt. Die einzelne Scherbe kann als Prototyp der Siebe interpretiert werden.

4.2.9.4. Früh-Ġazira IV (Taf. 65)

In der FGIV-Periode ist ein signifikantes Vorkommen von Sieben festzustellen, daher wird diese Phase als die florierende Zeit der Siebe betrachtet. Meistens gehören sie zu den sandfarbigen Waren 1 und 2 (Abb. 31, Tab. 41). Außer einem Sieb in Napfform, das handgemacht ist, sind Siebe fast ausschließlich auf schnelldrehenden Töpferscheiben hergestellt. Die Siebe erscheinen meist in Napf- und Schüsselform (71.202, MZ01C2-q2012_21), Schalen- oder Topfform (Tab. 42b, 51).

¹²² Siebe erscheinen in Schalenform (70), Napf- und Schüsselform (71) und Topfform (73).

Abb. 31. Warenverteilung nach Sieben

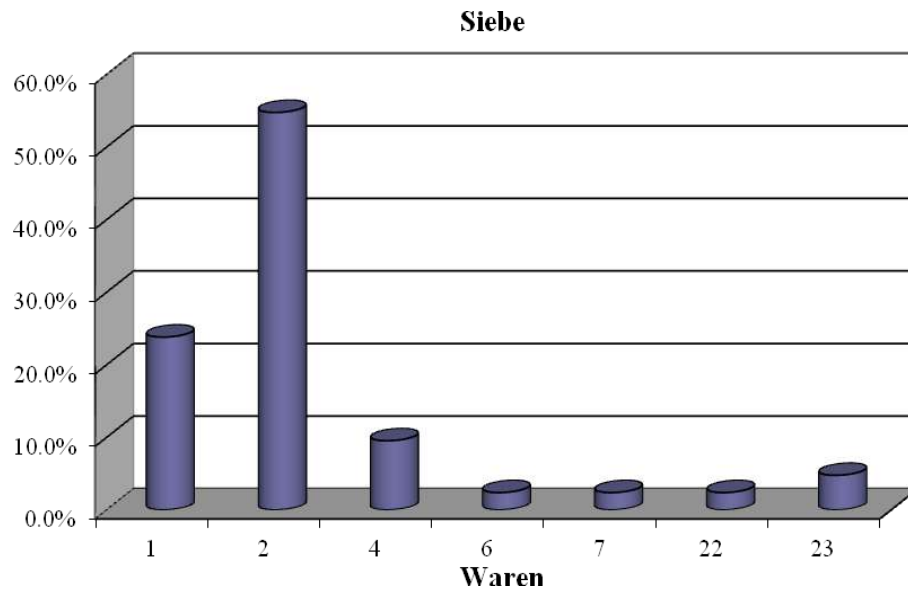

Tab. 41. Waren nach Formtyp der Siebe

Waren	Siebe			Anteile
	70	71	73	
1	25.0%	22.2%	50.0%	23.8%
2	50.0%	58.3%	0.0%	54.8%
4	0.0%	11.1%	0.0%	9.5%
6	0.0%	2.8%	0.0%	2.4%
7	0.0%	2.8%	0.0%	2.4%
22	25.0%	0.0%	0.0%	2.4%
23	0.0%	2.8%	50.0%	4.8%
Summe	100.0%	100.0%	100.0%	100.0%
Anzahl	4	36	2	42

Abb. 32. Verteilung der Formtypen der Siebe pro Periode

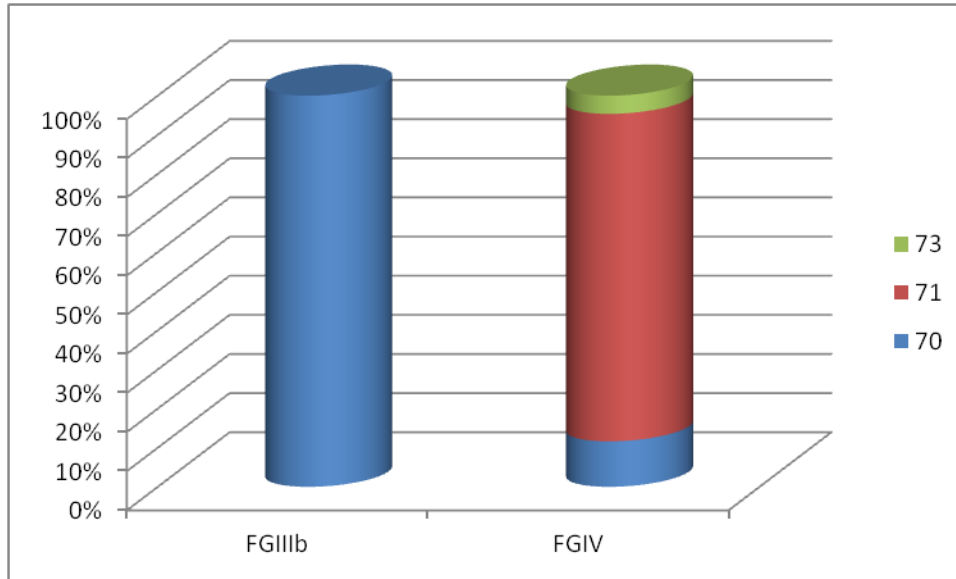

Tab. 42a. Verteilung jedes Formtyps der Siebe in den Perioden

Periode	Siebe			Anteile
	70	71	73	
FGIIIb	16.7%	0.0%	0.0%	2.3%
FGIV	83.3%	100.0%	100.0%	97.7%
Summe	100.0%	100.0%	100.0%	100.0%
Anzahl	6	36	2	44

Tab. 42b. Verteilung der Formtypen der Siebe pro Periode

Periode	Siebe			Summe	Anzahl
	70	71	73		
FGIIIb	100.0%	0.0%	0.0%	100.0%	1
FGIV	11.6%	83.7%	4.7%	100.0%	43
Anteile	13.6%	81.8%	4.5%	100.0%	44

4.2.10. Gefäßständer (Formtyp: 81, 83-84)¹²³

4.2.10.1. Früh-Ĝazira II

In der FGII-Periode sind keine Gefäßständer zu finden.

4.2.10.2. Früh-Ĝazira IIIa (Taf. 66)

Meistens gehören die Ständer der FGIIIa-Periode zur sandfarbigen Ware 2 (Abb. 33, Tab. 43) und sie sind stets auf schnelldrehenden Töpferscheiben hergestellt. Sie teilen sich in sechs Varianten auf (Tab. 51): Eine Form mit Spitzlippe und ein Fensterständer (84.201, MZ01C2-q1587_80) erscheinen nur in dieser Periode. Die dritte Form, mit nach oben verjüngender Lippe, nimmt den Befunden nach in der FGIIIa ab. Die vierte Form, mit herausgezogener Lippe, sowie die fünfte Form, mit oben konkaver Lippe, existieren in der FGIIIa- und FGIV-Zeitspanne. Die letzte Form, mit gefurchter Lippe, nimmt in der FGIIIa zu. Es scheint, dass die Ständer mit gefurchter Lippe der FGIIIa sich zu den Ständern mit verdickter und gefurchter Lippe in der FGIV-Periode entwickeln.

4.2.10.3. Früh-Ĝazira IIIb

Die Ständer der FGIIIb aus den sandfarbigen Waren 1 und 2 sind auf schnelldrehender Töpferscheibe hergestellt. Sie treten in dieser Periode in drei Formen auf (Tab. 51): Eine Form, mit nach oben verjüngender Lippe, setzt sich von der Zeit der FGIIIa- bis zur FGIV-Periode fort. Zwei andere Formen, eine mit gerundeter Lippe und eine mit außen verdickter Lippe, erscheinen erstmals in dieser Periode und existieren in der FGIV-Periode fort.

4.2.10.4. Früh-Ĝazira IV

Die Mehrzahl dieser Kategorie ist aus sandfarbiger Ware 2 (Abb. 33, Tab. 43) und immer auf schnelldrehenden Töpferscheiben hergestellt. Von den Ständern gibt es in der FGIV-Periode neun Varianten (Tab. 51): Eine mit nach oben verjüngender Lippe nimmt jetzt zu. Eine Form mit gerundeter Lippe und eine Form mit außen verdickter Lippe sind in der FGIIIb- und der FGIV-Periode vorzufinden. Zwei Formen mit herausgezogenen Lippen existieren in dieser Periode: eine erscheint bereits in der FGIIIa, aber die andere beschränkt sich auf die FGIV-Periode. Auch Ständer mit gefurchter Lippe sind in der FGIV auffindbar: eine Form taucht erstmals in der FGIIIa und ihre Anzahl nimmt in der FGIV-Zeit ab. Eine andere Form, mit verdickter und gefurchter Lippe, ist nur in der FGIV-Periode vorzufinden. Zwei Formen mit oben konkaven Lippen erscheinen auch in der FGIV-Zeit: eine ist in der FGIIIa- und FGIV-Periode vorfindbar, während sich die andere ihren Befunden nach auf die FGIV-Periode beschränkt.

¹²³ Gefäßständer umfassen sehr große Ständer (81), mittelgroße Ständer (83) und Fensterständer (84).

Abb. 33. Warenverteilung nach Gefäßständern

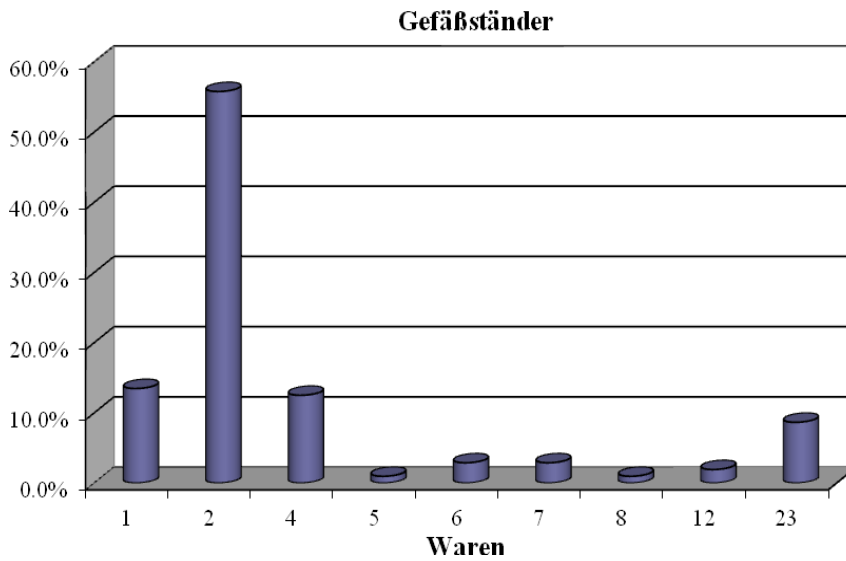

Tab. 43. Waren nach Formtyp der Gefäßständer

Waren	Gefäßständer				Anteile
	0	81	83	84	
1	0.0%	8.3%	16.2%	0.0%	13.5%
2	80.0%	79.2%	47.3%	0.0%	55.8%
4	0.0%	0.0%	17.6%	0.0%	12.5%
5	0.0%	0.0%	1.4%	0.0%	1.0%
6	0.0%	0.0%	2.7%	100.0%	2.9%
7	20.0%	0.0%	2.7%	0.0%	2.9%
8	0.0%	0.0%	1.4%	0.0%	1.0%
12	0.0%	0.0%	2.7%	0.0%	1.9%
23	0.0%	12.5%	8.1%	0.0%	8.7%
Summe	100.0%	100.0%	100.0%	100.0%	100.0%
Anzahl	5	24	74	1	104

Abb. 34. Verteilung der Formtypen der Gefäßständer pro Periode

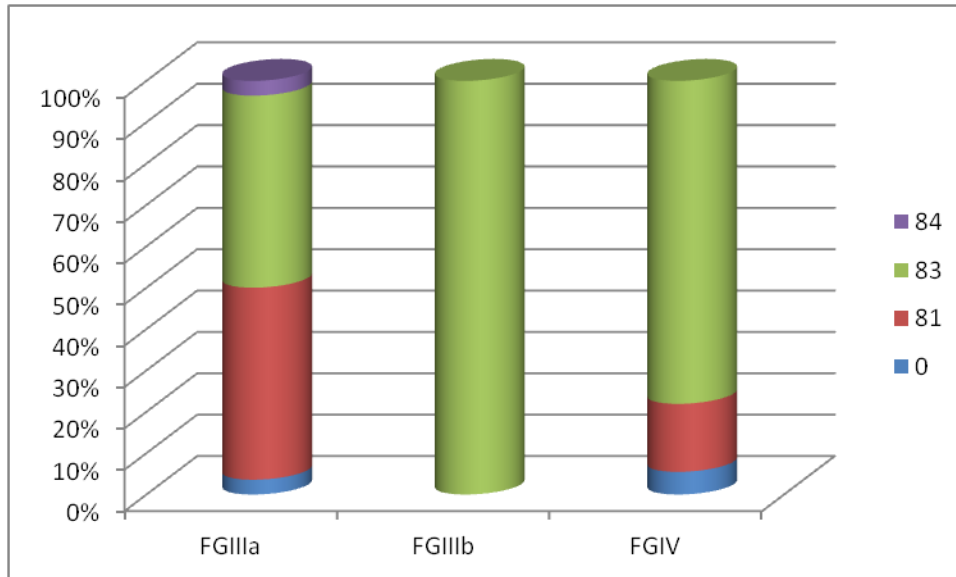

Tab. 44a. Verteilung jedes Formtyps der Gefäßständer in den Perioden

Periode	Ständer				Anteile
	0	81	83	84	
FGIIIa	20.0%	52.0%	17.1%	100.0%	26.2%
FGIIIb	0.0%	0.0%	7.9%	0.0%	5.6%
FGIV	80.0%	48.0%	75.0%	0.0%	68.2%
Summe	100.0%	100.0%	100.0%	100.0%	100.0%
Anzahl	5	25	76	1	107

Tab. 44b. Verteilung der Formtypen der Gefäßständer pro Periode

Periode	Ständer				Summe	Anzahl
	0	81	83	84		
FGIIIa	3.6%	46.4%	46.4%	3.6%	100.0%	28
FGIIIb	0.0%	0.0%	100.0%	0.0%	100.0%	6
FGIV	5.5%	16.4%	78.1%	0.0%	100.0%	73
Anteile	4.7%	23.4%	71.0%	0.9%	100.0%	107

4.2.11. Deckel (Formtyp: 91–93)¹²⁴

4.2.11.1. Früh-Ġazira II

Die Deckel in der FGII-Periode erscheinen nur in zwei Scheibenformen (Tab. 46b, 48): Die erste Form ist gekennzeichnet durch gerundete Lippen, ist handgemacht und aus sandfarbiger Ware 2 hergestellt. Die andere Form, die eine Stumpflippe besitzt, ist allerdings auf einer schnelldrehenden Töpferscheibe hergestellt und gehört zur *Cooking pot*-Ware 22 sowie mit Schmauchspuren innen und außen begleitet. Diese Spuren weisen darauf hin, dass diese Deckel als Abdeckung eines Kochtopfes oder eines Tannur benutzt wurden. Beide Formen existieren von der FGII- bis zur FGIV-Periode.

4.2.11.2. Früh-Ġazira IIIa (Taf. 66)

In den meisten Fällen sind die Deckel der FGIIIa aus sandfarbiger Ware 2 hergestellt. Außer einer Scherbe, die handgemacht ist und zur Scheibenform gehört, sind Deckel fast immer auf schnelldrehenden Töpferscheiben hergestellt. Diese Kategorie verteilt sich in der FGIIIa in vier Gruppen (Tab. 46b, 48): Die erste Gruppe besteht aus den Deckeln mit gerundetem Griff, die wiederum besteht aus zwei auf die FGIIIa-Zeit beschränkten Formen (91.203, MZ01C2-q1084_43). Die zweite Gruppe wird von einem rundlich verdickten Rand begleitet. Sie weist zwei Formen auf und ist in der FGIIIa- und FGIV-Periode vorzufinden. Auch die dritte Gruppe, die durch gefurchte Lippen zu erkennen ist, existiert in der FGIIIa- und der FGIV-Periode. Die vierte Gruppe stellen die Scheiben in den folgenden drei Formen dar: zwei Formen überdauern von der FGII- bis zur FGIV-Periode, eine Form, mit zwei konkaven Einzügen in der Lippe, existiert nur in der Zeit der FGIIIa.

4.2.11.3. Früh-Ġazira IIIb

Die Mehrheit der Deckel der FGIIIb ist aus sandfarbiger Ware 2 und fast ausschließlich auf schnelldrehenden Töpferscheiben hergestellt, mit Ausnahme einer Scherbe der Scheibenform, die handgemacht ist. Ein Formtyp der Deckel tritt in der FGIIIb-Periode auf (Tab. 46b): Es handelt sich dabei um Scheiben. Zum Vorkommen von drei Formen der Scheiben lässt sich feststellen, dass zwei dieser Formen von der FGII- bis zur FGIV-Periode fortbestehen und eine Form mit abgeschrägter Lippe lediglich in der Zeit der FGIIIb existiert (Tab. 51).

4.2.11.4. Früh-Ġazira IV (Taf. 67)

Die Deckel in der FGIV sind meistens aus sandfarbiger Ware 2 und fast immer auf schnelldrehenden Töpferscheiben hergestellt, mit Ausnahme von zwei Scherben der Scheibenform. Die Deckel erscheinen in drei Formtypen (Tab. 46b, 51). Erstens treten die Deckel mit rundlich verdicktem Rand in zwei Formen auf: eine davon beschränkt sich auf die Periode der FGIV, hingegen nimmt die Anzahl der anderen Form in der FGIV zu. Die zweite Gruppe wird von gefurchten Lippen begleitet und kommt in zwei Formen vor: eine Form ist in der FGIIIa- und FGIV-Periode auffindbar, die andere existiert nur in der FGIV-Periode. Die dritte Gruppe stellt

¹²⁴ Deckel umfassen solche mit gerundetem Griff (91), Deckel mit rundlich verdicktem Rand (92) und Scheiben (93).

die Scheibenform dar, die drei Formen einschließt: zwei Formen überdauern von der FGII- bis zur FGIV-Periode und eine Form, begleitet von überhängendem Henkel (93.201, MZ01C2-i1672_1), existiert nur in der FGIV-Periode.

Abb. 35. Warenverteilung nach Deckeln

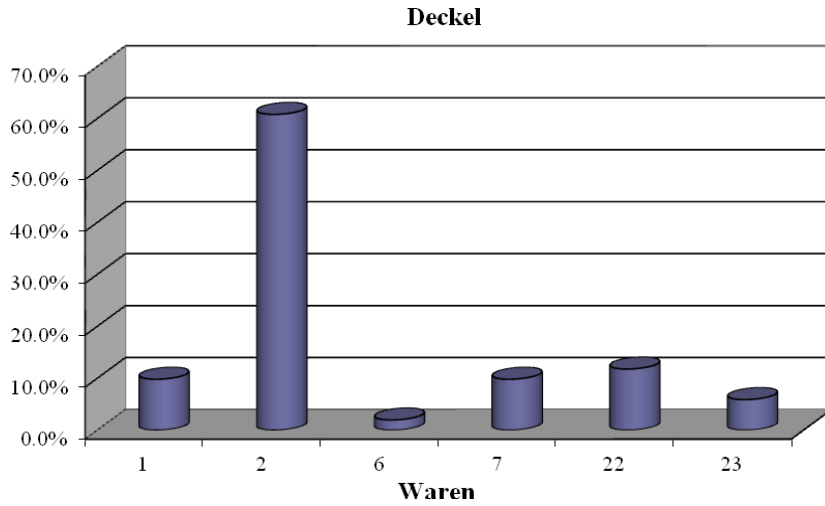

Tab. 45. Waren nach Formtyp der Deckel

Waren	Deckel			Anteile
	91	92	93	
1	0.0%	6.7%	12.9%	9.8%
2	80.0%	66.7%	54.8%	60.8%
6	0.0%	0.0%	3.2%	2.0%
7	0.0%	6.7%	12.9%	9.8%
22	0.0%	6.7%	16.1%	11.8%
23	20.0%	13.3%	0.0%	5.9%
Summe	100.0%	100.0%	100.0%	100.0%
Anzahl	5	15	31	51

Abb. 36. Verteilung der Formtypen der Deckel pro Periode

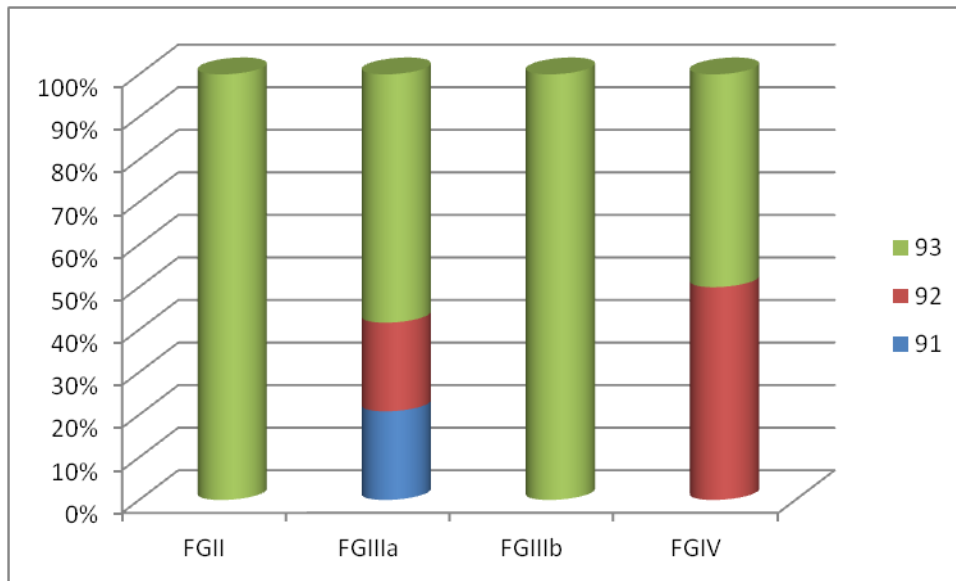

Tab. 46a. Verteilung jedes Formtyps der Deckel in den Perioden

Periode	Deckel			Anteile
	91	92	93	
FGII	0.0%	0.0%	12.1%	7.5%
FGIIIa	100.0%	33.3%	42.4%	45.3%
FGIIIb	0.0%	0.0%	15.2%	9.4%
FGIV	0.0%	66.7%	30.3%	37.7%
Summe	100.0%	100.0%	100.0%	100.0%
Anzahl	5	15	33	53

Tab. 46b. Verteilung der Formtypen der Deckel pro Periode

Periode	Deckel			Summe	Anzahl
	91	92	93		
FGII	0.0%	0.0%	100.0%	100.0%	4
FGIIIa	20.8%	20.8%	58.3%	100.0%	24
FGIIIb	0.0%	0.0%	100.0%	100.0%	5
FGIV	0.0%	50.0%	50.0%	100.0%	20
Anteile	9.4%	28.3%	62.3%	100.0%	53

4.2.12. Sonderformen (Formtyp: 95–97)¹²⁵

4.2.12.1. Früh-Ġazira II (Taf. 68)

Diese Kategorie ist in der FGII-Periode auf schnelldrehenden Töpferscheiben hergestellt und umfasst Scherben, die *incised-excised* Ninive V-Dekoration tragen und in dieser Periode und in der FGIIIa-Periode gefunden worden sind. Zwei Scherben gehören zu einem Ninive V-Pokalfuß, wie sie nur in der FGII-Zeit entdeckt worden sind (97.204, MZ98B6-q0120_6, MZ98B6-i0051_1; Tab. 48b, 51).

4.2.12.2. Früh-Ġazira IIIa (Taf. 69)

Dieser Formtyp schließt in der FGIIIa zwei Scherben mit *incised-excised* Ninive V-Dekoration, Flaschen mit Doppelmund (95.201, MZ01C2-q2351_127) und Fehlbrand ein (Tab. 48b, 51). Sie sind auf schnelldrehenden Töpferscheiben hergestellt. Die *incised-excised* Ninive V-Dekoration existiert bereits in der FGII-Periode und auch in der Nutzungsphase C16 und C15 der FGIIIa-Periode (Tab. 48a). Die Flaschen mit Doppelmund erscheinen erstmals in der FGIIIa und setzen sich bis zur FGIV-Periode fort. Diese Form ist aus sandfarbiger Ware 1 und 2. Die Fehlbrand-Scherbe gehört zur grünen Ware 11 und erscheint in der FGIIIa- und FGIV-Periode. Der Fehlbrand zeigt an, dass keramische Produktion lokal in Mozan stattgefunden hat, mit Ausnahme einiger Waren wie der Ninive V-Ware 13 und der metallischen Ware 8.

4.2.12.3. Früh-Ġazira IIIb

In dieser Kategorie scheinen die Flaschen mit Doppelmund in Kontinuität dieser Form und in gleicher Tradition von der FGIIIa- bis zur FGIV-Periode zu bestehen, da sie meist zur sandfarbigen Ware 2 gehören und auf einer schnelldrehenden Töpferscheibe hergestellt worden sind (Tab. 48b, 51).

4.2.12.4. Früh-Ġazira IV

Diese Kategorie ist in der FGIV-Periode stets auf schnelldrehenden Töpferscheiben hergestellt. Sonderform dieser Zeit ist, im Vergleich zur FGIIIa-Periode, die Flaschenform mit Doppelmund und es gibt zahlreiche Scherben mit Fehlbrand (Tab. 48b, 51). Die Flaschenform mit Doppelmund erscheint in sandfarbiger Ware 2 und in grüner Ware 23. Die zwei Scherben mit Fehlbrand sind aus sandfarbiger Ware 1 und grüner Ware 11, die beide lokale Ware sind.

¹²⁵ Sonderformen umfassen Flaschen mit Doppelmund (95), Fehlbrand (96) und einen Ninive V-Pokalfuß (97).

Abb. 37. Warenverteilung nach Sonderformen

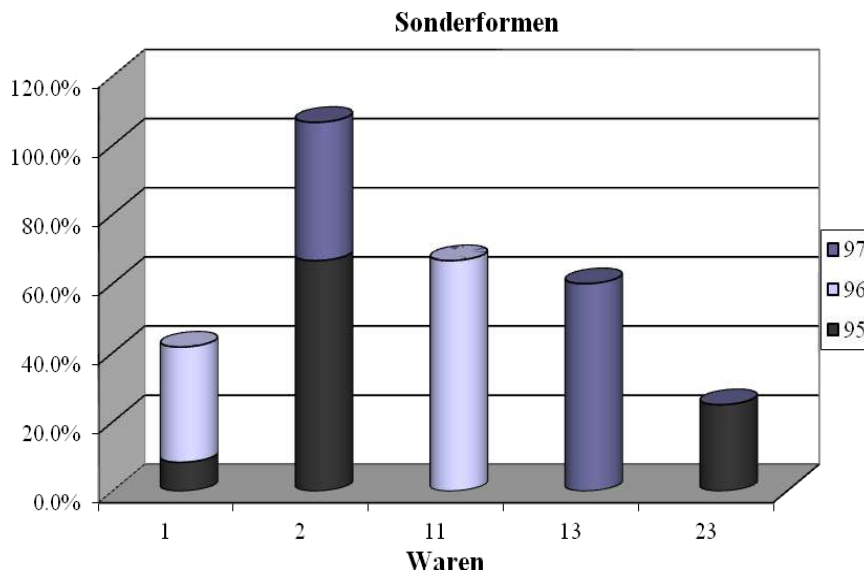

Tab. 47. Waren nach Formtyp der Sonderformen

Waren	Sonderformen			Anteile
	95	96	97	
1	8.3%	33.3%	0.0%	10.0%
2	66.7%	0.0%	40.0%	50.0%
11	0.0%	66.7%	0.0%	10.0%
13	0.0%	0.0%	60.0%	15.0%
23	25.0%	0.0%	0.0%	15.0%
Summe	100.0%	100.0%	100.0%	100.0%
Anzahl	12	3	5	20

Abb. 38. Verteilung der Formtypen der Sonderformen pro Periode

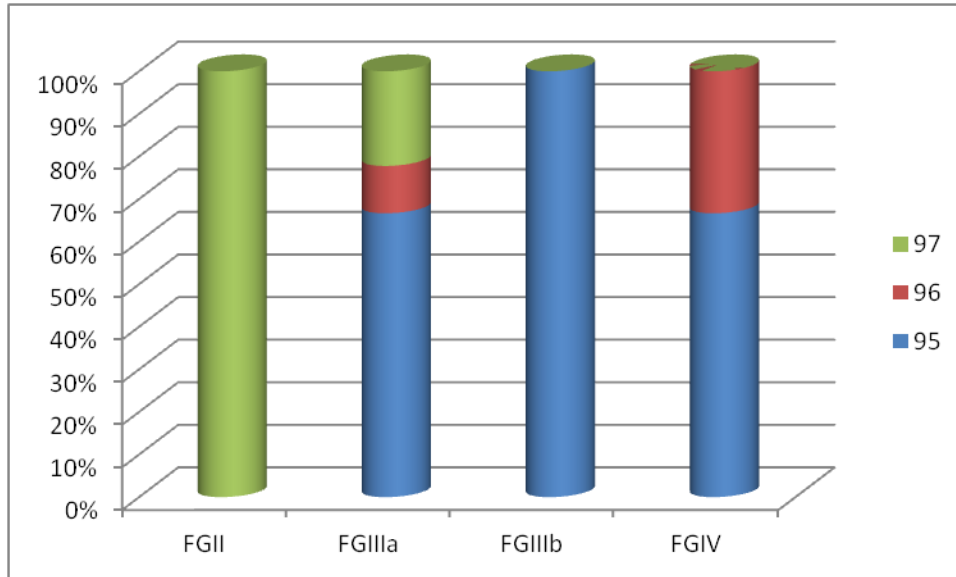

Tab. 48a. Verteilung jedes Formtyps der Sonderformen in den Perioden

Periode	Sonderformen			Anteile
	95	96	97	
FGII	0.0%	0.0%	60.0%	13.6%
FGIIIa	42.9%	33.3%	40.0%	40.9%
FGIIIb	28.6%	0.0%	0.0%	18.2%
FGIV	28.6%	66.7%	0.0%	27.3%
Summe	100.0%	100.0%	100.0%	100.0%
Anzahl	14	3	5	22

Tab. 48b. Verteilung der Formtypen der Sonderformen pro Periode

Periode	Sonderformen			Summe	Anzahl
	95	96	97		
FGII	0.0%	0.0%	100.0%	100.0%	3
FGIIIa	66.7%	11.1%	22.2%	100.0%	9
FGIIIb	100.0%	0.0%	0.0%	100.0%	4
FGIV	66.7%	33.3%	0.0%	100.0%	6
Anteile	63.6%	13.6%	22.7%	100.0%	22

4.2.13. Jar Stopper (Formtyp: 94)

4.2.13.1. Früh-Ġazira II

In dieser Periode wurden keine *Jar Stopper* gefunden.

4.2.13.2. Früh-Ġazira IIIa (Taf. 66)

Diese Gruppe besteht aus zwei Formen: die erste ist von der FGIIIa bis zur FGIV auffindbar (94.101, MZ01C2-q2165_71, Nr. 2307), die zweite Form hat ein Loch im Zentrum und ihre Anzahl nimmt in der FGIIIa-Periode zu (Tab. 51).

4.2.13.3. Früh-Ġazira IIIb

Eine einzige Form der *Jar Stopper* erscheint in Kontinuität von der FGIIIa- bis zur FGIV-Periode (Tab. 51).

4.2.13.4. Früh-Ġazira IV

Diese Gruppe besteht aus zwei Formen: eine setzt sich von der FGIIIa- bis zur FGIV-Periode fort, die andere, mit einem Loch im Zentrum, nimmt in der FGIV ab (Tab. 51).

Abb. 39. Warenverteilung nach *Jar Stopper*

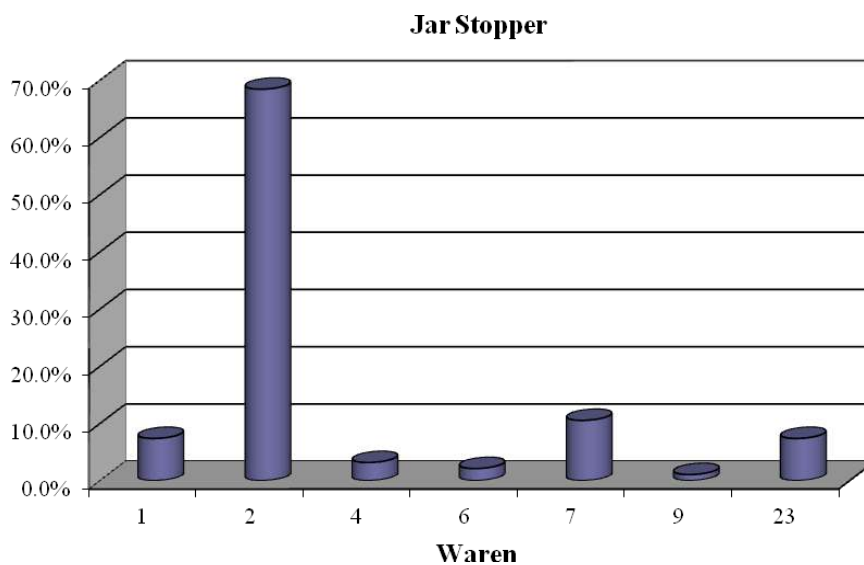

Tab. 49. Waren pro *Jar Stopper*

Waren	Jar stopper	Anzahl
	94	
1	7.4%	7
2	68.4%	65
4	3.2%	3
6	2.1%	2
7	10.5%	10
9	1.1%	1
23	7.4%	7
Summe	100.0%	95

Abb. 40. Verteilung der *Jar Stopper* in den Perioden

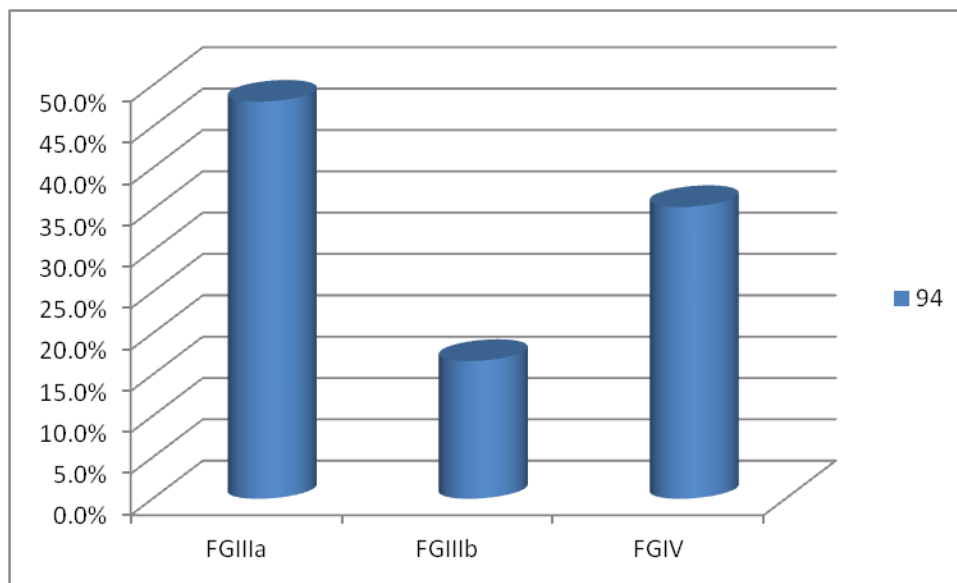

Tab. 50. Verteilung der *Jar Stopper* in den Perioden

Periode	Jar stopper	Anzahl
	94	
FGIIIa	48.0%	49
FGIIIb	16.7%	17
FGIV	35.3%	36
Summe	100.0%	102

Tab. 51. Verteilung der Formen und Waren in den Perioden

Form	Ware	Periode				Summe
		FGII	FGIIIa	FGIIIb	FGIV	
0	1	6	234	112	353	705
	2	19	611	180	1170	1980
	3		1	1	3	5
	4	5	964	205	319	1493
	5	6	15	3	17	41
	6	1	57	11	23	92
	7		45	17	63	125
	8	1	30	6	21	58
	9		3	1	6	10
	10		25	1	10	36
	11		80	10	26	116
	12		7	2	10	19
	13	4	0	1	2	7
	19		0	0	2	2
	20		20	3	12	35
	21		13	9	9	31
	22		4	5	4	13
	23	7	171	26	205	409
	25		0	0	3	3
1.002	1		0	0	4	4
	2		0	0	1	1
	4		0	0	1	1
	5		0	0	2	2
1.003	2		2	0	0	2
	4		2	0	0	2
1.008	1		0	0	5	5
	2		0	0	8	8
	4		0	0	3	3
	5		0	0	2	2
	20		0	0	1	1
1.008	2		0	0	1	1
1.009	1		0	0	3	3
	2		0	1	3	4
	6		0	0	1	1
1.011	2		0	0	1	1
1.012	1		1	0	0	1
	4		2	0	0	2
	8		3	0	0	3

1.017	2		0	0	2	2
	4		0	0	1	1
	8		0	1	2	3
1.019	2		0	0	1	1
	21		0	0	1	1
1.020	2		0	0	1	1
1.022	2		0	0	1	1
	21		0	0	1	1
1.025	1		1	0	1	2
	2		0	0	2	2
	7		1	0	0	1
	8		0	0	1	1
	20		0	0	1	1
1.031	1		0	0	1	1
	2		0	0	3	3
	23		0	0	1	1
1.038	2		0	0	3	3
1.103	1		0	0	10	10
	2		0	0	21	21
	4		0	0	11	11
	6		0	0	2	2
	11		0	0	3	3
	21		0	0	1	1
	23		0	0	7	7
1.103	1		0	0	1	1
1.105	1		0	0	3	3
	2		0	0	1	1
	4		0	0	3	3
	23		0	0	1	1
1.122	1		0	0	4	4
	2		0	0	3	3
1.128	2		0	0	2	2
1.204	8		1	0	0	1
1.207	1	2	0	0	0	2
	2		0	1	0	1
1.208	2		0	1	0	1
1.209	1		0	0	2	2
	2		0	0	2	2
1.210	1		1	2	2	5
	2		3	0	3	6
	4		13	3	0	16
	10		0	0	1	1
	11		3	0	0	3
	20		2	0	1	3
1.211	1		1	0	0	1
	4		1	0	0	1
1.212	2	1	1	0	0	2
	22	1	0	0	0	1

1.213	1		1	0	0	1
	2		1	0	0	1
	7		1	0	0	1
1.214	2		0	0	1	1
	10		0	0	1	1
1.215	1		0	0	8	8
	2		0	0	5	5
	4		0	0	2	2
	5		0	0	2	2
	22		0	0	1	1
	23		0	0	3	3
1.215	2		0	0	4	4
	21		0	0	1	1
1.216	2		0	0	1	1
2.001	1		0	0	9	9
	2		0	0	12	12
	4		0	0	7	7
	5		0	0	1	1
	11		0	0	1	1
	19		0	0	22	22
	23		0	0	1	1
2.003	2		0	2	0	2
2.007	1		0	0	1	1
	2		0	0	3	3
	5		0	0	1	1
	23		0	0	1	1
2.008	2		0	0	2	2
	11		0	0	1	1
2.009	1		6	3	4	13
	2		5	2	7	14
	4		5	1	4	10
	6		2	0	1	3
	7		1	0	0	1
	11		1	0	0	1
	12		2	1	1	4
	20		10	1	2	13
	22		0	0	2	2
	23		2	0	0	2
2.009	20		4	0	0	4
2.013	2		1	0	0	1
	5	1	0	0	0	1
	20		1	0	0	1
	22		1	0	0	1
2.014	1		0	0	3	3
	2		11	6	8	25
	4		0	1	0	1
	6		1	0	1	2
	7		1	0	0	1

2.015	2		1	0	4	5
	12		0	0	1	1
	19		0	0	2	2
2.016	1		0	0	2	2
	4		0	1	4	5
2.017	1		0	3	4	7
	2		14	5	6	25
	4		3	1	7	11
	5		0	0	1	1
	8		0	0	1	1
	10		1	0	0	1
	11		0	0	1	1
	23		1	1	0	2
2.017	2		1	0	0	1
	20		1	0	0	1
	23		1	0	0	1
2.019	2		0	2	0	2
2.020	2		0	0	1	1
	23		0	0	1	1
2.022	1		0	0	3	3
	2	1	0	0	1	2
2.024	2		0	1	0	1
	22		0	1	0	1
2.026	1		0	0	1	1
	2		11	4	25	40
	4		0	0	1	1
	7		0	0	2	2
	23		0	0	1	1
2.026	1		0	0	1	1
	2		3	0	1	4
2.106	1		0	0	9	9
	2		0	0	15	15
	4		0	0	1	1
	20		0	0	1	1
2.111	1		0	0	1	1
	2		0	0	1	1
2.112	2		0	0	2	2
	4		0	0	1	1
	7		0	0	2	2
	23		0	0	1	1
2.113	2		4	2	0	6
2.115	2	2	2	1	2	7
	22	1	0	0	0	1
	23		1	0	0	1
2.116	8		0	1	0	1
2.118	2	3	2	7	1	13
	22		1	0	0	1
2.121	1		0	0	1	1

	2		0	0	2	2
2.126	1		0	0	2	2
	2		0	0	5	5
	4		0	0	1	1
	6		0	0	1	1
	12		1	1	0	2
	20		3	0	0	3
2.201	2	1	0	0	0	1
2.202	1		0	0	2	2
	2		0	0	5	5
	6		0	0	1	1
	10		0	0	1	1
2.203	2		0	1	2	3
2.204	1		2	0	0	2
	2		11	2	1	14
	6		1	1	0	2
	7		1	0	0	1
	23		1	0	0	1
2.204	2		2	0	0	2
	23		1	1	0	2
2.205	1		1	1	8	10
	2		1	0	19	20
	4		4	7	7	18
	5		0	0	4	4
	6		1	0	4	5
	7		0	0	1	1
	10		1	0	0	1
	11		1	0	0	1
	20		0	1	0	1
	21		0	0	2	2
2.205	2		0	0	3	3
2.207	1		0	0	2	2
	2	1	2	0	15	18
	6		1	0	0	1
	20		1	0	0	1
	22	1	0	0	0	1
2.208	1		3	1	3	7
	2		34	4	34	72
	6		0	0	1	1
	7		1	0	3	4
	20		2	1	1	4
	23		2	0	3	5
2.208	2		1	0	0	1
	12		1	0	0	1
	23		0	0	1	1
2.208	2		3	0	2	5
	23		0	1	0	1
2.209	2		2	0	0	2

	23		0	0	1	1
2.212	1		0	0	1	1
	2		9	2	23	34
	6		1	0	0	1
	7		0	0	1	1
	23		0	0	1	1
2.212	1		1	0	0	1
	2		3	0	0	3
2.214	2		0	1	0	1
2.215	2	1	2	0	1	4
2.215	2		1	0	0	1
2.216	2	6	0	0	0	6
	7	1	0	0	0	1
2.219	1		1	1	0	2
	2		11	3	12	26
	7		1	0	0	1
	22		0	0	1	1
	23		0	0	1	1
2.221	2		0	1	0	1
3.001	1		0	0	1	1
3.004	1		0	2	6	8
	2		0	1	4	5
	4		0	3	5	8
	5		0	0	1	1
	10		0	0	1	1
	21		0	0	3	3
	23		0	0	2	2
3.004	8		0	0	1	1
3.008	1		0	0	1	1
	2		0	0	12	12
	21		0	0	1	1
	23		0	2	1	3
3.008	1		0	0	1	1
3.202	2		0	0	1	1
3.204	1		3	0	0	3
	4	2	1	0	0	3
	23	4	0	0	0	4
3.204	4		1	0	0	1
	11		1	0	0	1
	23	1	1	0	0	2
3.205	2		0	0	1	1
3.206	2		0	0	1	1
	7		0	0	2	2
3.207	1		2	0	2	4
	2		3	0	0	3
	4		6	0	1	7
	6		2	0	0	2
	10		1	0	0	1

	11		1	0	0	1
	23		2	0	0	2
3.207	10		2	0	0	2
3.208	1		4	0	0	4
	4		24	0	0	24
	5		1	0	0	1
	6		1	0	0	1
	10		2	0	0	2
	11		1	0	0	1
	21		3	0	0	3
3.209	1		1	2	0	3
	2		4	1	0	5
	4		15	8	0	23
	5		1	0	0	1
	10		2	0	0	2
	11		1	0	0	1
	21		0	3	0	3
	23		1	0	0	1
3.215	1		0	0	4	4
	4		0	0	1	1
3.220	1		1	0	0	1
	4		2	0	0	2
	23		1	0	0	1
3.220	1		1	0	0	1
4.002	2		3	0	1	4
4.003	7		0	0	2	2
4.005	2		1	0	0	1
4.108	1		0	0	1	1
	2		0	0	1	1
4.115	1		0	0	1	1
4.124	1		0	0	2	2
4.125	2		0	0	1	1
4.130	2		0	0	1	1
	20		0	0	1	1
	23		0	0	1	1
4.137	2		0	0	1	1
4.144	6		0	0	1	1
4.201	2		0	0	2	2
4.202	23		0	0	1	1
4.203	4		1	0	0	1
4.204	1		0	0	1	1
	4		0	4	0	4
4.205	23		1	0	0	1
4.206	20		4	0	0	4
4.207	20		0	0	1	1
4.209	1		1	0	0	1
	2		1	0	0	1
4.210	20		1	0	0	1

5.008	2		0	0	1	1
	4		0	0	1	1
5.201	2		0	0	3	3
5.205	1		0	1	0	1
5.207	1	1	0	1	0	2
	2		5	0	0	5
	4		1	0	0	1
	5	1	0	0	0	1
	6		1	0	0	1
	11		1	0	0	1
	12		1	0	0	1
	23		1	0	1	2
6.001	2		1	0	0	1
	4		1	0	0	1
6.002	1		2	0	3	5
	2	1	37	11	32	81
	4		3	0	0	3
	6		3	0	1	4
	7		4	0	4	8
	11		0	1	0	1
	20		6	2	1	9
	23		1	0	1	2
6.002	2		0	0	1	1
	12		1	0	0	1
6.002	2		1	0	0	1
	22		1	0	0	1
6.006	1		0	1	1	2
	2		16	7	24	47
	7		1	0	0	1
	20		1	0	0	1
	23		2	0	0	2
6.006	1		0	0	1	1
	2		3	2	0	5
6.008	2		0	0	1	1
6.011	2		0	1	2	3
	4		0	0	1	1
	11		7	0	0	7
6.013	1		1	0	0	1
	2		1	0	2	3
	20		1	0	1	2
6.014	1		4	0	2	6
	2		7	4	4	15
	4		3	1	7	11
	5		1	0	2	3
	6		1	0	0	1
	11		1	0	0	1
	20		0	1	0	1
	21		0	0	1	1

	23		2	0	2	4
6.016	1		0	1	0	1
	2		3	0	0	3
	4		4	1	0	5
	21		1	0	0	1
	30		1	0	0	1
6.018	1		0	0	1	1
	2		0	1	5	6
6.018	2		0	0	1	1
6.020	2		0	0	9	9
	25		0	0	2	2
6.021	1		0	0	1	1
	2		0	0	4	4
	4		0	0	1	1
	23		0	1	0	1
6.023	1		0	0	6	6
	2		0	0	2	2
	4		0	0	1	1
6.024	2		0	0	1	1
6.024	2		0	1	0	1
6.025	2		1	0	1	2
6.026	2		12	1	29	42
	6		1	0	1	2
6.026	2		2	1	1	4
6.032	2		2	1	0	3
6.032	2		1	0	0	1
6.035	1		1	0	0	1
6.038	2		1	0	0	1
6.042	2		1	0	0	1
6.043	2		0	0	15	15
	6		0	0	1	1
	25		0	0	1	1
6.044	2		0	0	1	1
	22		0	0	1	1
6.045	1		5	2	0	7
	2		2	5	3	10
	4		1	1	0	2
	5		0	0	1	1
	6		1	0	1	2
	12		2	0	0	2
	20		5	0	0	5
	23		2	0	0	2
6.045	2		0	0	1	1
	6		0	0	1	1
6.046	2		0	0	2	2
6.102	1		0	1	0	1
	2		0	0	5	5
6.102	1		0	0	1	1

6.105	1		0	0	1	1
	2		0	0	3	3
	23		0	0	1	1
6.108	1		0	0	1	1
	2		0	0	2	2
6.201	2		0	1	0	1
6.202	2		0	0	1	1
6.203	2		0	0	1	1
	7		0	0	2	2
6.204	22		0	0	1	1
6.204	22		0	0	1	1
6.205	1		1	1	0	2
	2		15	7	1	23
	6		1	0	0	1
6.205	2		2	0	1	3
6.206	1		1	0	0	1
	2		7	0	3	10
	6		1	0	0	1
	7		0	0	1	1
6.207	1		1	0	0	1
	2		16	3	0	19
	6		1	0	0	1
	23		0	1	0	1
6.208	2		0	0	1	1
	25		0	0	1	1
6.209	1		0	0	1	1
	2		1	0	0	1
	6		2	0	0	2
6.209	7		0	0	1	1
6.210	1		0	0	1	1
	2		0	0	13	13
	25		0	0	2	2
6.211	2		1	0	0	1
6.212	2		0	0	2	2
6.213	2		0	0	3	3
	7		0	0	1	1
	23		0	0	2	2
	25		0	0	2	2
6.219	2		0	0	3	3
6.220	13	4	0	0	0	4
7.001	1	1	0	0	0	1
	2		1	0	0	1
	4	1	0	0	0	1
	20		1	0	0	1
7.001	20		2	0	0	2
7.002	2		7	0	2	9
7.011	1		0	0	1	1
7.013	1		1	0	0	1

7.015	1		0	0	6	6
	2		0	0	3	3
	4		0	0	2	2
	23		0	0	2	2
7.016	1		8	2	3	13
	2		11	0	5	16
	4		3	0	0	3
	5		1	0	0	1
	6		4	0	0	4
	23		10	1	0	11
7.016	23		0	0	1	1
7.017	1		5	1	2	8
	2		2	3	5	10
	4		0	0	1	1
	6		2	0	0	2
	20		1	0	0	1
	23		0	1	2	3
7.018	1		0	0	2	2
	2		1	0	4	5
	7		0	0	4	4
	20		0	0	1	1
	22		0	0	1	1
7.019	1		1	0	1	2
	2		1	0	0	1
	5		1	0	0	1
	23		1	0	1	2
7.020	2		1	0	0	1
	7	1	0	0	0	1
7.022	1		6	2	7	15
	2		5	1	10	16
	4		1	0	2	3
	6		0	1	0	1
	23		2	2	5	9
7.023	2	1	0	0	0	1
7.025	1		1	0	0	1
	2		0	3	0	3
	7		0	1	0	1
7.027	1		5	0	0	5
	2		4	0	2	6
	12		1	0	0	1
	23		1	0	0	1
7.029	2		1	0	0	1
7.030	2		2	0	3	5
	4		1	0	1	2
	6		1	0	0	1
	23		0	0	1	1
7.032	6		0	1	0	1
7.033	1		2	0	0	2

	2		2	0	0	2
	4		2	0	0	2
7.101	1		0	0	1	1
	2		0	0	7	7
7.101	2		0	0	1	1
7.106	2		0	0	3	3
	4		0	0	1	1
	23		0	0	1	1
7.201	2		0	0	1	1
7.202	2		0	0	1	1
	25		0	0	2	2
7.203	1		0	0	2	2
	2		0	0	30	30
	4		0	0	1	1
	6		0	0	2	2
	23		0	0	3	3
	25		0	0	20	20
7.204	7		1	0	1	2
7.204	2		0	0	1	1
7.205	2	1	0	0	5	6
7.206	2		0	0	5	5
	25		0	0	1	1
7.208	2		0	0	4	4
7.209	1		6	4	3	13
	2		9	4	0	13
	4		2	1	1	4
	6		3	1	0	4
	23		5	5	0	10
7.210	2		0	0	1	1
	8		0	2	1	3
7.211	2		0	0	2	2
7.212	2		4	2	0	6
	22		1	0	0	1
7.213	13		1	0	0	1
7.214	23		1	0	0	1
7.215	2		1	0	1	2
7.216	13	1	0	0	0	1
7.217	13	1	0	0	0	1
7.218	25		0	0	2	2
7.220	2		3	0	0	3
	23		2	0	0	2
7.220	2		1	0	0	1
7.221	22		0	1	0	1
7.222	2		0	1	0	1
7.225	1		0	1	0	1
7.226	1		0	0	1	1
	2		0	0	27	27
	23		0	1	3	4

	25		0	0	1	1
8.001	2		9	3	2	14
	6		0	1	0	1
8.001	2		2	0	1	3
8.005	1		3	1	6	10
	2		2	0	5	7
	4		36	2	22	60
	5		1	0	0	1
	6		0	0	1	1
	10		1	0	1	2
	11		2	0	0	2
	21		1	0	4	5
	23		1	0	2	3
8.005	4		1	0	0	1
8.201	1		0	0	1	1
	11		0	0	1	1
8.202	13	1	0	0	0	1
8.204	1		1	0	0	1
	2		11	0	5	16
	4		0	0	1	1
	7		0	0	1	1
	20		1	0	0	1
	23		0	0	1	1
8.204	1		0	0	1	1
	2		8	0	0	8
	22		0	0	1	1
8.205	2		0	0	5	5
	23		0	0	2	2
8.206	1		2	1	3	6
	2		1	0	3	4
	4		5	4	3	12
	6		0	0	1	1
	10		1	0	0	1
	11		0	0	1	1
	20		1	0	0	1
	21		1	0	0	1
	23		1	0	2	3
8.207	1		1	0	0	1
	2		9	0	0	9
8.207	2		1	0	0	1
8.208	1		2	1	1	4
	4		1	1	2	4
	6		0	0	1	1
	10		0	0	1	1
	11		0	0	1	1
	23		0	0	1	1
8.209	20		0	1	0	1
8.210	1		2	0	0	2

	2		3	0	1	4
	4		1	0	0	1
8.210	2		0	1	1	2
8.211	1		0	0	2	2
	2		0	0	45	45
	4		0	0	1	1
	22		0	0	2	2
	23		0	0	5	5
	25		0	0	2	2
8.212	2		0	0	10	10
	23		0	0	5	5
8.213	2		0	0	3	3
	23		0	0	1	1
10.001	1		1	0	0	1
10.008	2		1	0	0	1
	21		1	0	0	1
10.014	1		0	0	2	2
	2		0	0	1	1
	4		0	0	2	2
	11		0	0	1	1
10.014	2		0	0	1	1
10.201	1		4	0	0	4
	2		1	0	0	1
	4		21	0	0	21
	11		1	0	0	1
	21		2	0	0	2
	23		3	0	0	3
10.201	21		4	0	0	4
10.202	4		0	0	1	1
	5		0	0	1	1
10.203	1		0	0	3	3
	4		0	0	2	2
	23		0	0	3	3
10.206	1		5	1	0	6
	2		1	0	1	2
	4		135	9	1	145
	5		5	0	0	5
	10		4	0	0	4
	11		3	0	0	3
	21		11	2	0	13
	23		4	1	0	5
10.206	4		4	0	0	4
	11		2	0	0	2
10.207	1		0	1	0	1
	2		1	0	0	1
	4		5	4	0	9
	6		1	0	0	1
10.208	1		1	0	0	1

	4		17	0	0	17
	8		2	0	0	2
	11		3	0	0	3
	21		3	0	0	3
10.210	1		12	3	0	15
	2		1	2	0	3
	4		87	14	0	101
	5		5	0	0	5
	6		2	0	0	2
	8		0	1	0	1
	10		2	0	0	2
	11		6	0	0	6
	21		7	2	0	9
	23		4	1	0	5
10.219	1		3	0	0	3
	2		1	0	0	1
	4		24	0	0	24
	5		1	0	0	1
	6		1	0	0	1
	10		5	0	0	5
	11		1	0	0	1
	21		4	0	0	4
	23		1	0	0	1
10.220	1		2	5	3	10
	2		0	0	2	2
	4		18	6	15	39
	5		0	0	1	1
	8		0	1	0	1
	21		0	1	6	7
	23		1	0	0	1
10.221	4		8	0	0	8
10.222	1		5	0	0	5
	4		12	4	0	16
	5		1	0	0	1
	6		2	0	0	2
	11		1	0	0	1
10.223	4		5	0	0	5
10.224	1		2	0	1	3
	2		1	0	0	1
	4		15	0	3	18
	23		0	0	3	3
10.226	1		2	1	0	3
	2		0	1	0	1
	4		20	2	0	22
	6		1	0	0	1
	11		2	0	0	2
	20		0	2	0	2
	21		2	2	0	4

	23		1	0	0	1
10.227	1		0	1	0	1
	4		9	0	0	9
	23		1	0	0	1
10.228	23	4	0	0	0	4
10.229	1		4	0	0	4
	4		7	0	0	7
	6		1	0	0	1
	11		2	0	0	2
10.232	1		0	1	0	1
	2		1	0	1	2
	4		13	3	3	19
	23		3	0	0	3
10.233	1		1	0	0	1
	4		4	0	0	4
	8	2	0	0	0	2
	23		1	0	0	1
10.234	1		4	0	0	4
	2		2	0	1	3
	4		9	0	5	14
	6		1	0	0	1
	11		1	0	2	3
	21		0	0	1	1
	23		1	0	3	4
10.235	1		2	0	0	2
	2		3	0	1	4
	4		7	1	2	10
	11		2	0	0	2
	12		0	1	0	1
	23		2	0	0	2
10.236	2		1	0	0	1
10.237	1		4	0	0	4
	2		2	1	0	3
	4		35	7	8	50
	5		1	0	0	1
	6		1	0	1	2
	10		3	0	0	3
	11		4	0	0	4
	21		7	3	2	12
	23		3	0	1	4
10.238	1		0	2	0	2
	4		0	1	0	1
11.006	1		8	2	0	10
	2		2	0	2	4
	4	1	63	3	2	69
	5		1	0	0	1
	8	1	0	0	1	2
	10		2	0	0	2

	11		8	0	0	8
	12		1	0	0	1
	21		4	0	0	4
	23		2	0	0	2
11.021	1		0	1	0	1
	2		1	0	0	1
	4		2	0	1	3
	20		0	1	0	1
	23		1	0	0	1
11.024	4		1	0	0	1
	10		1	0	0	1
	23		0	0	1	1
11.028	1		0	0	1	1
	23		0	0	1	1
11.038	2		0	0	1	1
	22		0	0	1	1
11.102	1		0	0	1	1
	2		0	0	2	2
	4		0	0	1	1
11.201	1		0	0	1	1
	2		0	0	4	4
	4		0	0	2	2
	23		0	0	1	1
11.202	1		0	0	2	2
11.203	1		2	0	1	3
	2		2	2	0	4
	4		4	0	0	4
11.205	1		0	0	1	1
	2		0	0	1	1
	4		5	2	0	7
	8		2	0	0	2
	12		0	0	1	1
	23		0	0	1	1
11.206	1		0	0	1	1
	2		0	0	1	1
	5		0	0	1	1
11.207	1		1	0	1	2
	4		1	0	0	1
11.208	2		0	0	1	1
11.210	1		2	3	0	5
	2		0	1	0	1
	4		20	10	0	30
	5		0	0	1	1
	8		1	0	0	1
	10		1	1	0	2
	11		4	0	0	4
	21		2	1	0	3
	23		0	2	1	3

11.218	4		1	0	0	1
11.225	1	1	7	0	0	8
	2		1	0	0	1
	4	1	91	2	2	96
	5		4	0	0	4
	6		1	0	0	1
	10		6	0	0	6
	11		12	0	0	12
	21		8	0	0	8
	23		3	0	0	3
11.225	4		1	0	0	1
	11		1	0	0	1
	21		0	1	0	1
11.227	2		0	2	1	3
12.001	1		1	0	22	23
	2		0	0	7	7
	4		0	0	25	25
	5		0	0	1	1
	6		0	0	1	1
	8		0	0	1	1
	11		0	0	2	2
	21		0	0	2	2
	23		0	0	5	5
12.001	1		1	1	0	2
	2		0	1	0	1
	4		10	1	1	12
	8		2	1	0	3
	11		1	0	0	1
	21		0	1	0	1
	23		1	0	0	1
12.006	1		2	0	1	3
	2		1	0	1	2
	4	1	19	0	2	22
	5		1	0	0	1
	8		1	0	1	2
	21		2	0	1	3
	23		1	0	0	1
12.007	1		5	0	0	5
	2		1	0	0	1
	4		10	0	0	10
	10		1	0	0	1
	11		1	0	0	1
	21		1	0	0	1
12.007	4		1	0	0	1
12.012	4		1	0	0	1
12.020	2		0	0	1	1
	21		0	0	2	2
12.026	1		15	2	3	20

	2		9	0	0	9
	4		53	1	2	56
	5		2	1	0	3
	6		3	0	0	3
	10		4	0	0	4
	11		0	0	1	1
	12		0	0	1	1
	13		1	0	0	1
	21		3	0	0	3
	23		13	1	2	16
12.026	4		4	0	0	4
12.031	4		0	0	1	1
12.201	1		1	0	0	1
	4	1	5	0	0	6
	5	1	0	0	0	1
	11		1	0	0	1
	23	1	1	0	0	2
12.201	1		1	0	0	1
12.202	1		2	2	1	5
	2		3	0	1	4
	4		28	6	0	34
	6		1	0	0	1
	21		2	0	0	2
	23		1	0	0	1
12.202	4		5	0	0	5
	21		1	0	0	1
12.203	1		3	8	6	17
	2		0	4	4	8
	4		9	7	9	25
	5		1	1	0	2
	6		1	0	0	1
	11		0	0	1	1
	20		0	1	0	1
	21		0	1	0	1
	23		1	4	3	8
12.204	1		0	0	2	2
	2		0	0	2	2
	4		0	0	3	3
	21		0	0	1	1
	23		0	0	1	1
12.204	5		0	0	1	1
12.205	8		3	0	0	3
12.206	1		2	3	0	5
	4		3	1	1	5
	6		0	1	0	1
	7		1	0	0	1
	8		1	0	0	1
	11		2	0	1	3

	21		2	1	0	3
12.207	2		1	0	0	1
12.208	1		7	1	3	11
	2		5	3	1	9
	4	2	6	0	4	12
	6		4	0	0	4
	11		0	0	2	2
	21		1	0	0	1
	23		3	0	3	6
12.209	1		14	3	0	17
	2		3	2	0	5
	4		76	12	3	91
	5		2	2	0	4
	8		1	0	0	1
	9		1	0	0	1
	11		1	0	2	3
	20		1	0	0	1
	21		10	0	2	12
	23		6	0	0	6
12.209	1		1	0	0	1
	4		1	0	0	1
12.210	2		0	0	1	1
12.212	1	3	1	0	0	4
	4	6	2	0	0	8
	5	1	0	0	0	1
	6		2	0	0	2
	23		1	0	0	1
12.213	13		3	0	0	3
12.214	1	1	6	0	0	7
	2		4	3	0	7
	4	2	13	0	0	15
	5		1	0	0	1
	6		2	0	0	2
	23		2	1	0	3
12.214	2		1	0	0	1
	4		2	0	0	2
12.216	1		0	0	1	1
12.217	20		0	0	2	2
	23		0	0	1	1
12.217	2		0	0	1	1
13.001	1		0	0	5	5
	4		0	0	5	5
	5		0	0	2	2
	6		0	0	1	1
	23		0	0	1	1
13.003	1		4	0	0	4
	4		1	0	0	1
	23		1	0	0	1

13.005	4		1	0	0	1
13.006	4		2	0	0	2
13.010	4	1	0	0	0	1
13.016	1		12	2	20	34
	2		7	5	7	19
	4	1	10	1	14	26
	5	1	0	0	0	1
	6		0	2	0	2
	8		0	0	1	1
	10		2	0	0	2
	23		9	0	2	11
13.017	1		1	0	0	1
	4		4	0	0	4
13.018	1		25	11	3	39
	2		14	5	1	20
	4		30	2	0	32
	6		1	1	1	3
	11		2	1	0	3
	23		7	3	4	14
13.018	2		0	9	0	9
	4		1	0	0	1
	11		1	0	0	1
13.019	1		1	0	1	2
	2		1	0	0	1
	4		0	0	2	2
	23		2	0	0	2
13.021	1		5	0	8	13
	2		5	0	6	11
	4		10	1	9	20
	6		1	0	2	3
	12		0	0	1	1
	23		3	1	2	6
13.023	1		0	0	2	2
	2		0	2	2	4
	4		1	2	4	7
13.025	1		0	1	0	1
	2		0	2	0	2
	4		7	1	0	8
	13		1	0	0	1
13.026	1		0	0	1	1
	2		1	0	1	2
	4		1	0	1	2
	20		1	0	0	1
	23		0	0	1	1
13.027	6		0	0	1	1
13.028	1		0	0	1	1
	2		2	0	1	3
	4		0	0	1	1

13.028	2		0	0	1	1
13.031	1		5	0	1	6
	2		1	0	2	3
	4		6	0	2	8
	23		2	0	0	2
13.033	1		2	1	0	3
	2		3	2	1	6
	4		8	0	2	10
	5		0	0	1	1
	6		3	0	0	3
	11		2	0	0	2
13.033	2		2	0	0	2
13.035	1		5	5	2	12
	2		5	2	2	9
	3		0	1	0	1
	4		9	1	3	13
	6		2	0	0	2
	12		1	0	0	1
13.036	4		1	0	0	1
	5	2	0	0	0	2
13.039	1		3	0	0	3
	4		4	2	0	6
	23		1	0	0	1
13.042	1		1	0	0	1
	23		0	0	1	1
13.203	4		1	1	0	2
	6		1	0	0	1
	15	1	0	0	0	1
13.204	1	1	0	0	0	1
	4	1	0	0	0	1
13.205	1		0	1	1	2
	25		0	0	1	1
13.206	2		0	0	2	2
	11		0	1	0	1
13.207	1	1	0	0	0	1
13.208	1		1	0	0	1
13.209	1		1	0	0	1
	2		2	0	0	2
	4		1	0	0	1
	6		1	0	0	1
	11		1	0	0	1
	23		1	0	0	1
13.211	2		1	1	0	2
13.212	13		1	0	0	1
13.214	1		0	2	2	4
	2		0	0	2	2
	4		0	2	3	5
	23		0	0	1	1

13.215	2		0	0	1	1
13.216	1		0	0	1	1
13.217	2		1	0	0	1
	6		1	0	0	1
13.219	2		4	0	0	4
13.222	1	1	0	0	0	1
	4	1	0	0	0	1
13.225	23	1	0	0	0	1
22.005	1		0	0	9	9
	2		0	0	6	6
	4		0	0	6	6
	6		0	0	1	1
	21		0	0	1	1
	23		0	0	1	1
22.005	2		0	0	1	1
22.007	1		0	3	6	9
	2		0	2	5	7
	4		0	7	14	21
	5		0	0	1	1
	8		0	0	1	1
	21		0	0	1	1
	23		0	0	1	1
22.007	11		0	0	1	1
22.201	1		0	0	18	18
	2		0	0	16	16
	4		0	0	41	41
	6		0	0	1	1
	11		0	0	1	1
	21		0	0	3	3
	23		0	0	2	2
22.202	1		0	0	6	6
	2		0	0	5	5
	4		0	0	6	6
	5		0	0	1	1
	6		0	0	1	1
22.202	2		0	0	1	1
22.203	4		0	0	1	1
22.203	2		0	0	2	2
22.209	1		0	0	19	19
	2		0	0	15	15
	4		0	0	22	22
	10		0	0	2	2
	11		0	0	2	2
	21		0	0	1	1
	23		0	0	10	10
22.209	2		0	0	1	1
	11		0	0	1	1
22.211	1		0	1	8	9

	2		0	0	12	12
	4		0	1	9	10
	5		0	0	2	2
	8		0	0	1	1
	21		0	0	1	1
	23		0	0	3	3
22.211	2		0	0	1	1
	23		0	0	1	1
22.212	1		0	0	32	32
	2		0	0	50	50
	4		0	0	59	59
	5		0	0	5	5
	6		0	0	1	1
	8		0	0	3	3
	10		0	0	1	1
	21		0	0	7	7
	23		0	0	3	3
22.213	1		0	0	7	7
	2		0	0	10	10
	4		0	0	13	13
	5		0	0	1	1
	10		0	0	1	1
	21		0	0	5	5
	23		0	0	2	2
22.213	2		0	0	2	2
22.216	1		0	0	1	1
22.218	1		0	0	1	1
	2		0	0	3	3
22.218	21		0	0	1	1
22.230	1		0	0	14	14
	2		0	0	10	10
	4		0	0	23	23
	11		0	0	1	1
	23		0	0	3	3
22.230	4		0	0	2	2
	23		0	0	1	1
24.201	1		0	0	6	6
	2		0	0	4	4
	4		0	0	5	5
	23		0	0	4	4
24.201	21		0	0	1	1
25.010	4		0	0	2	2
	25		0	0	1	1
30.001	5		1	0	0	1
30.004	2		0	0	1	1
	4		0	0	1	1
30.007	1	1	0	0	0	1
	2	1	0	0	0	1

	4	1	1	0	2	4
30.008	1		0	1	1	2
	4		3	1	1	5
	20		1	0	0	1
	23		1	0	2	3
30.009	1		3	0	3	6
	2		0	0	3	3
	4		3	3	5	11
	9		0	1	0	1
30.012	1		1	0	0	1
	4		4	2	0	6
	5		2	0	0	2
30.013	4		0	0	3	3
30.013	2		0	0	1	1
	23		0	0	1	1
30.016	1		2	0	0	2
	4		11	2	2	15
	20		1	0	0	1
30.103	4		5	0	1	6
30.201	4		1	0	0	1
	8		0	1	0	1
30.202	1	1	3	0	0	4
30.203	1		0	0	1	1
30.204	8		0	1	0	1
30.204	8		0	1	0	1
30.205	4		1	0	0	1
30.206	1		0	2	0	2
30.207	1		1	0	0	1
	2		1	1	0	2
	4		11	2	0	13
30.208	1		1	1	0	2
	4		0	1	0	1
	8		6	0	0	6
	12		1	1	0	2
30.209	1		0	0	1	1
30.210	4		4	0	0	4
30.211	2	1	0	0	0	1
30.212	4		0	0	2	2
30.213	8		7	0	1	8
	25		0	0	1	1
30.214	1		0	0	1	1
	2		1	0	1	2
	4		5	1	9	15
	23		1	0	1	2
30.215	1		1	0	0	1
	2		0	0	2	2
	23		0	0	1	1
30.216	23		0	0	1	1

30.217	2		0	0	1	1
30.217	22		0	0	1	1
30.218	4		0	0	2	2
	23		0	0	2	2
30.218	2		0	0	1	1
30.219	1		0	0	1	1
30.220	2		0	0	1	1
30.221	4		0	0	1	1
32.201	4		2	0	0	2
32.201	4		2	0	0	2
	23		1	0	0	1
32.202	4		3	0	0	3
32.202	2		1	0	0	1
	4		2	0	0	2
32.203	4		1	0	0	1
32.204	2		0	1	0	1
	4		2	0	0	2
32.204	1		3	0	0	3
	4		1	0	0	1
32.205	11		1	0	0	1
33.005	4		0	0	1	1
33.011	1		2	0	0	2
	2		3	0	0	3
33.024	2		0	0	2	2
33.027	1		7	2	3	12
	2		11	0	1	12
	4		9	1	0	10
	6		2	0	0	2
	7		9	0	0	9
	11		1	0	0	1
	23		4	0	3	7
33.037	1		1	0	0	1
	4		1	0	0	1
	8		1	1	0	2
33.039	2		0	1	0	1
33.102	7		0	0	1	1
33.201	1		0	0	1	1
	2		0	0	5	5
	8		0	0	1	1
33.201	2		0	0	1	1
33.202	2		0	0	1	1
33.202	1		0	0	1	1
33.203	2		0	1	0	1
	8		0	0	1	1
	9		0	0	1	1
33.204	2		0	0	1	1
	4		0	0	2	2
	9		0	0	1	1

33.206	2		0	0	1	1
	23		0	0	2	2
33.206	6		0	0	1	1
33.207	4		0	0	1	1
33.207	2		0	0	1	1
33.208	1		1	1	0	2
	2		2	0	0	2
	4		2	0	0	2
	8		1	0	0	1
	23		1	0	0	1
33.215	2		0	0	2	2
	5		0	0	1	1
33.216	2	1	0	0	0	1
34.001	23		0	0	1	1
34.201	1		2	0	1	3
34.202	23		0	0	1	1
34.203	2		0	0	2	2
	8		0	0	1	1
34.204	2		0	0	3	3
34.204	2		0	0	1	1
34.205	9		1	0	0	1
34.206	2		0	0	4	4
	4		0	0	1	1
35.002	2		1	0	1	2
35.002	7		0	0	1	1
35.003	2		0	0	2	2
35.006	2		0	0	8	8
	7		0	0	1	1
35.014	1		0	0	1	1
	7		0	2	0	2
	23		0	0	2	2
35.017	7		0	1	1	2
35.020	2		1	0	0	1
	7		1	0	0	1
35.021	2		0	1	2	3
	7		0	0	1	1
35.021	7		0	0	1	1
35.024	2		1	1	0	2
	7		1	1	0	2
35.035	1		1	0	1	2
	2		1	0	2	3
	4		0	0	1	1
	6		1	0	0	1
35.035	6		1	0	0	1
	7	1	2	0	0	3
35.038	1		0	0	1	1
	2		1	0	3	4
35.103	2		0	0	2	2

35.204	2		0	0	1	1
35.207	2		0	0	2	2
	23		0	0	1	1
35.208	2		0	0	1	1
35.209	23		0	0	1	1
35.210	2		1	0	1	2
36.001	1		0	0	1	1
	2		0	0	16	16
	7		0	0	8	8
	23		0	0	1	1
36.002	2		0	0	3	3
36.003	2		0	0	2	2
36.006	1		0	0	3	3
	2		0	0	11	11
	7		0	0	1	1
	23		0	0	1	1
36.007	2	1	0	0	0	1
36.008	1		0	0	1	1
	2		0	0	1	1
	4		1	0	0	1
36.010	1		0	0	4	4
	2		3	2	18	23
	4		1	0	0	1
	5		0	0	1	1
	7		1	0	2	3
	23		1	0	3	4
36.010	2		0	0	1	1
36.012	1		0	1	0	1
	2		2	0	0	2
	7		2	1	0	3
36.013	1		3	4	0	7
	2		9	3	7	19
	4		0	1	0	1
	7		5	3	4	12
	23		3	2	2	7
36.017	1	1	0	0	0	1
	23	1	0	0	0	1
36.019	1		1	0	0	1
	2		2	0	1	3
	7		0	0	1	1
36.023	1		0	0	1	1
	2		0	0	1	1
36.034	2	1	2	0	2	5
	7		0	0	1	1
	23		0	1	0	1
36.037	2	4	0	0	0	4
	23	1	1	0	0	2
36.038	2		1	0	0	1

36.040	1		3	0	1	4
	2		10	3	14	27
	4		0	0	1	1
	7	1	0	0	2	3
	23		3	0	2	5
36.040	2		0	0	1	1
36.042	1		0	1	2	3
	2		0	1	0	1
36.043	1		0	0	1	1
	2		0	0	1	1
	4		0	0	1	1
	6		0	0	2	2
36.201	2		0	0	2	2
36.203	2		0	0	1	1
36.204	1		1	0	0	1
	2		2	0	1	3
	7		1	0	0	1
36.205	2		3	0	0	3
36.206	2		0	1	0	1
36.207	1		13	2	2	17
	2		11	2	7	20
	4		3	0	0	3
	6		1	0	0	1
	7		1	0	0	1
	8		0	1	0	1
	21		1	0	0	1
	23		4	0	0	4
36.208	1		1	1	2	4
	2		4	1	2	7
	4		0	0	1	1
	6		1	0	0	1
	23		3	0	0	3
36.211	2		6	0	1	7
	23		2	0	0	2
36.212	2		2	1	4	7
36.213	1		5	1	1	7
	2		13	1	7	21
	4		1	0	0	1
	7		1	0	1	2
	23		4	0	3	7
36.214	2		3	0	0	3
36.215	2		0	0	1	1
36.215	1		0	0	1	1
36.216	2		0	0	1	1
36.216	2		0	0	1	1
36.217	7		0	0	1	1
36.217	2		0	0	1	1
36.218	2		0	0	1	1

37.001	2		0	0	1	1
37.003	1		0	0	8	8
	2		0	0	48	48
	7		0	0	1	1
	23		0	0	6	6
	25		0	0	2	2
37.004	2		1	0	0	1
37.007	1		5	0	0	5
	2		7	2	17	26
	4		1	0	0	1
	7		2	0	0	2
	23		1	0	2	3
37.011	1		0	0	1	1
	2		0	0	1	1
37.012	1		2	3	6	11
	2		31	17	27	75
	4		2	0	0	2
	6		3	0	0	3
	7		6	1	3	10
	12		1	0	0	1
	23		7	2	2	11
37.012	1		0	0	1	1
37.013	2		0	0	3	3
37.014	1		0	0	1	1
	2		0	0	2	2
	4		0	0	1	1
37.017	1		1	0	5	6
	2		2	0	6	8
	6		1	0	1	2
	7		2	0	1	3
	8		1	0	1	2
	23		1	0	1	2
37.021	2		0	0	4	4
	6		0	0	1	1
	23		0	0	2	2
37.021	2		0	0	1	1
37.024	2		0	0	1	1
	22		0	0	1	1
37.028	2		0	0	2	2
37.035	1		0	0	3	3
	2		8	3	34	45
	6		1	0	0	1
	7		1	0	6	7
	23		1	1	6	8
37.035	2		0	0	1	1
37.101	2		0	1	0	1
	23		0	1	0	1
37.201	1		0	0	1	1

	2		0	0	1	1
37.202	1		0	0	1	1
	2		0	0	5	5
	7		0	0	4	4
	22		0	0	1	1
	23		0	0	1	1
37.203	2		0	0	11	11
	4		0	0	1	1
37.203	2		0	0	1	1
37.204	1		0	0	1	1
	2		0	0	16	16
	23		0	0	2	2
37.204	2		0	0	1	1
37.206	2		0	0	1	1
37.207	1		6	0	0	6
	2		19	3	15	37
	4		4	1	0	5
	5		1	0	0	1
	6		3	0	0	3
	7		2	0	0	2
	10		1	0	0	1
	23		4	2	7	13
37.215	4		0	0	1	1
	23		0	0	1	1
39.005	2		0	0	1	1
39.012	2		0	1	6	7
39.013	2		3	0	3	6
	23		0	0	1	1
39.023	2		1	0	0	1
	6		1	0	0	1
39.026	2		0	0	2	2
39.027	2		1	0	0	1
39.028	2		0	0	5	5
39.029	2		0	0	1	1
39.103	1		0	0	1	1
	2		0	0	1	1
	23		0	0	3	3
39.104	1		0	0	1	1
	2		0	0	3	3
	23		0	0	1	1
39.104	1		0	0	1	1
	2		0	0	2	2
39.113	2		0	1	0	1
39.116	1		1	0	0	1
	2		4	0	6	10
	23		1	0	0	1
39.202	1		1	0	0	1
	2		2	0	0	2

39.203	2		1	0	0	1
39.204	2		0	0	2	2
	6		0	0	1	1
40.005	2	1	1	1	0	3
	7		1	0	1	2
	22		1	0	0	1
	23		1	0	0	1
40.007	2		0	0	1	1
	23		0	0	1	1
40.008	2		1	0	2	3
	7		0	0	1	1
40.008	7		1	0	1	2
40.009	1		0	0	1	1
	2		1	0	0	1
40.009	7		0	0	1	1
40.010	2		0	0	1	1
40.013	2		0	0	1	1
	7		1	0	3	4
40.015	2	1	1	2	4	8
	4		0	0	1	1
	7		0	0	1	1
	22		1	0	0	1
40.015	7		0	0	1	1
40.016	7		0	0	2	2
40.019	2		0	0	1	1
40.021	2		0	0	4	4
40.023	7		0	0	2	2
40.025	2		1	0	4	5
	22	1	0	0	0	1
40.025	1		1	0	0	1
	2		1	1	0	2
40.026	1		0	0	2	2
	2		3	0	3	6
	7		0	0	1	1
	23		0	0	1	1
	25		0	0	1	1
40.027	2	1	0	1	1	3
	22		1	0	0	1
40.029	2		0	0	1	1
40.030	2		0	0	1	1
40.031	2		1	0	0	1
40.032	2		0	0	1	1
40.033	2		0	0	3	3
	8		0	0	1	1
40.036	23		0	0	1	1
40.105	2		0	1	0	1
	7		0	0	5	5
40.105	7		1	0	0	1

40.108	2		0	0	3	3
	7		0	0	1	1
40.114	2	1	0	0	1	2
40.116	4		0	0	1	1
40.124	1		0	0	1	1
	2		0	0	1	1
	7		0	0	1	1
40.124	7		0	0	2	2
40.127	2		0	0	2	2
40.130	2		0	0	3	3
40.132	2		1	0	1	2
40.201	2		0	1	0	1
40.202	2		1	1	0	2
	6		1	0	2	3
	7		6	0	2	8
	8		1	0	0	1
	22		0	0	1	1
40.203	2		0	0	1	1
40.205	2		2	0	4	6
	6		1	0	0	1
40.206	22	2	0	0	0	2
40.208	2	1	0	0	0	1
	7		0	1	0	1
42.005	2		1	0	1	2
42.012	2		1	0	2	3
	23		0	1	0	1
42.017	2		3	0	1	4
	6		1	0	0	1
42.020	23		0	0	1	1
42.023	2		0	0	2	2
	7		0	0	2	2
42.024	2		1	1	8	10
	4		0	0	1	1
	6		2	1	0	3
	23	1	2	0	0	3
42.031	1		1	0	0	1
	2		15	3	9	27
	5		2	0	0	2
	6		3	0	0	3
	23		1	1	3	5
	25		0	0	1	1
42.032	2		0	0	2	2
42.035	2		4	3	4	11
	23		0	1	0	1
42.042	2		12	2	6	20
	5		0	0	1	1
	6		1	0	0	1
	7		0	0	1	1

	23		0	0	2	2
42.049	2		5	1	6	12
	23		1	0	1	2
42.104	1		0	0	1	1
	2		16	5	13	34
	6		1	0	0	1
	23		1	1	5	7
42.110	1		0	1	3	4
	2		40	14	30	84
	6		1	0	0	1
	7		1	0	0	1
	23		4	1	8	13
42.111	1		0	3	1	4
	2		42	20	31	93
	6		3	0	0	3
	23		4	2	7	13
42.203	2		1	0	0	1
	23		1	0	0	1
42.204	1		0	0	1	1
	2		3	0	1	4
42.205	2		0	0	4	4
	23		0	0	1	1
42.206	2		3	0	0	3
42.208	6		1	0	0	1
43.007	2		6	0	7	13
	7		0	0	2	2
	23		1	0	3	4
43.012	2		0	0	10	10
	7		0	0	8	8
	23		0	0	3	3
	25		0	0	1	1
43.012	7		0	0	1	1
43.013	2	1	22	0	3	26
	4		1	0	0	1
	6		2	0	0	2
	7		7	0	1	8
	20		1	0	0	1
	22		1	0	0	1
	23		0	0	1	1
43.015	1		1	0	2	3
	2		6	0	12	18
	25		0	0	2	2
43.015	7		0	0	1	1
	25		0	0	1	1
43.034	1		1	1	1	3
	2		1	0	8	9
	7		6	1	3	10
	23		0	0	1	1

43.039	1		2	0	0	2
	2		9	0	0	9
	4		1	0	0	1
	6		1	0	0	1
	23		1	0	0	1
43.043	2		5	0	0	5
	6		1	0	0	1
43.210	2	1	0	0	0	1
43.212	22	1	0	0	0	1
43.213	2		1	0	0	1
	23		2	0	0	2
44.001	2		0	0	1	1
	7		0	0	2	2
44.003	2		0	0	7	7
	6		0	0	1	1
	7		0	0	8	8
44.004	2		0	1	1	2
	7		2	1	1	4
	23		0	0	2	2
44.007	1		0	0	2	2
	2		0	0	9	9
	7		0	0	3	3
	23		0	0	4	4
	25		0	0	5	5
44.008	7		0	0	2	2
44.011	2		0	0	1	1
	7		0	0	3	3
	23		0	0	1	1
44.013	2		0	0	1	1
	6		0	0	1	1
	7		0	0	4	4
	23		0	0	2	2
44.016	1		0	0	1	1
	2		0	0	3	3
	7		0	0	3	3
	23		0	0	1	1
44.016	7		0	0	1	1
44.018	1		2	0	0	2
	2		4	0	0	4
	4		2	0	0	2
	6		1	0	0	1
	7		6	0	3	9
	8		1	0	0	1
	23		1	0	0	1
44.019	2		3	0	0	3
	5		1	0	0	1
	23		1	0	0	1
44.020	2		0	0	2	2

	7		0	0	1	1
44.021	1		0	0	1	1
	2		0	0	5	5
	7		0	0	6	6
	23		0	0	1	1
	25		0	0	2	2
44.027	7		0	1	0	1
44.028	2		0	0	1	1
44.036	6		0	0	1	1
	25		0	0	1	1
44.045	1		1	0	2	3
	2		1	0	7	8
	7		0	0	1	1
	23		3	0	0	3
44.046	2		4	0	18	22
	7		0	0	1	1
	23		1	0	3	4
	25		0	0	1	1
44.047	2		6	0	5	11
	7	1	3	0	5	9
	22		1	0	0	1
	25		0	0	1	1
44.047	6		1	0	0	1
44.049	7		0	0	2	2
44.050	7		2	0	0	2
	23		1	0	0	1
44.105	2		0	0	1	1
	7		0	0	1	1
	20		0	0	1	1
44.105	7		0	0	1	1
44.206	2		3	1	0	4
	6		0	1	0	1
	7		0	1	0	1
	23	1	4	1	0	6
44.207	2		1	0	4	5
	7		0	0	1	1
50.003	2		2	0	0	2
50.004	2		0	0	4	4
50.005	2		3	0	1	4
	23		1	0	1	2
50.006	2		4	0	1	5
50.007	2		10	0	8	18
	6		0	0	1	1
50.008	2		1	0	0	1
50.012	2		14	5	2	21
	23		2	0	0	2
50.013	2		0	0	1	1
	7		0	0	1	1

50.013	7		0	0	1	1
50.017	2		2	0	2	4
	7		1	0	0	1
50.020	2		5	1	0	6
50.021	2		0	0	1	1
50.022	1		0	0	1	1
	2		2	1	1	4
	7		0	0	1	1
50.024	2		0	0	3	3
50.028	2		0	0	1	1
	7		0	0	1	1
50.031	2		0	0	1	1
50.036	2		2	0	1	3
50.037	2		0	0	3	3
50.101	2		0	0	2	2
	23		0	0	1	1
50.102	23		0	0	2	2
50.104	2		9	0	0	9
	23		0	0	1	1
50.111	2		14	3	25	42
	7		1	0	0	1
	23		0	1	5	6
50.202	2		0	0	4	4
50.203	2		0	0	3	3
50.204	2		1	0	0	1
50.205	2		0	0	3	3
	23		0	0	1	1
50.206	2		0	0	1	1
50.207	2		0	0	2	2
	7		0	0	1	1
50.208	2		1	0	0	1
50.209	2		2	0	0	2
50.210	2		0	0	3	3
50.211	1		0	0	1	1
	2		0	0	2	2
50.212	2		1	0	0	1
	7		4	0	0	4
50.213	2		1	0	0	1
51.001	2		0	2	1	3
51.003	2		0	0	1	1
51.005	2		3	0	0	3
51.201	2		1	0	0	1
51.202	2		0	0	3	3
51.204	2		0	0	4	4
51.206	2		2	0	0	2
51.207	2		0	0	1	1
51.208	2		0	0	1	1
60.012	8		0	0	1	1

60.101	2		0	0	1	1
61.001	4		0	0	2	2
61.103	1		0	0	1	1
62.001	4		0	0	2	2
62.001	2		0	0	1	1
62.004	2		1	0	0	1
62.103	1		1	0	0	1
62.108	4		2	0	2	4
	23		0	0	1	1
62.201	4		1	0	0	1
63.201	4		0	0	1	1
64.201	2		1	0	0	1
64.202	2		1	0	0	1
64.203	2		0	0	1	1
64.204	2		0	1	0	1
70.201	2		0	0	1	1
	22		0	0	1	1
70.203	2		0	0	1	1
70.204	1		0	1	0	1
71.001	1		0	0	2	2
	2		0	0	1	1
	23		0	0	1	1
71.101	1		0	0	3	3
	2		0	0	1	1
	4		0	0	1	1
71.201	2		0	0	1	1
	4		0	0	1	1
71.201	2		0	0	1	1
71.202	1		0	0	1	1
	2		0	0	10	10
71.203	2		0	0	5	5
	6		0	0	1	1
71.203	1		0	0	1	1
71.204	2		0	0	2	2
	7		0	0	1	1
71.205	1		0	0	1	1
71.208	4		0	0	2	2
73.201	1		0	0	1	1
73.202	23		0	0	1	1
81.004	2		0	0	1	1
	23		0	0	1	1
81.101	2		0	0	2	2
	23		0	0	1	1
81.103	1		0	0	1	1
	2		0	0	3	3
	23		0	0	1	1
81.104	1		0	0	1	1
	2		9	0	0	9

81.201	2		1	0	1	2
81.203	2		2	0	0	2
83.001	1		0	1	3	4
	2		0	2	9	11
	4		0	1	0	1
	5		0	0	1	1
	23		0	0	2	2
83.001	2		0	0	1	1
83.201	1		0	1	3	4
	2		0	0	12	12
	6		0	0	1	1
	23		0	0	2	2
83.202	1		2	0	0	2
	2		3	0	7	10
	4		4	0	4	8
	6		1	0	0	1
	7		0	0	2	2
	8		0	0	1	1
	12		1	0	0	1
	23		1	0	1	2
83.203	1		0	0	2	2
	2		0	0	1	1
	4		1	0	3	4
	12		0	1	0	1
84.201	6		1	0	0	1
91.202	2		3	0	0	3
	23		1	0	0	1
91.203	2		1	0	0	1
92.001	1		0	0	1	1
	2		0	0	2	2
	23		1	0	0	1
92.003	2		0	0	1	1
	23		0	0	1	1
92.004	2		3	0	1	4
92.201	2		0	0	2	2
92.202	2		1	0	0	1
	7		0	0	1	1
	22		0	0	1	1
93.001	1		0	0	1	1
	2		4	2	5	11
	6		1	0	0	1
	7		0	0	1	1
	22	3	2	0	0	5
93.201	7		0	0	1	1
93.202	1		2	1	0	3
	2	1	2	1	1	5
	7		0	0	1	1
93.203	7		0	1	0	1

93.204	2		1	0	0	1
94.101	1		1	2	2	5
	2		26	12	25	63
	4		1	0	2	3
	6		1	1	0	2
	7		5	2	2	9
	9		0	0	1	1
	23		4	0	3	7
94.201	1		1	0	1	2
	2		2	0	0	2
	7		1	0	0	1
95.201	1		1	0	0	1
	2		3	3	2	8
	23		0	1	2	3
96.201	1		0	0	1	1
	11		1	0	1	2
97.203	13	1	2	0	0	3
97.204	2	2	0	0	0	2
Summe		173	5751	1347	5879	13150

Tab. 52. Verteilung der Dekorationstechniken nach Waren und Formen in den Perioden

Dekorationstechnik	Ware	Formen	Schichten			Summe	
			FGII	FGIIIa	FGIIIb		FGIV
heller Randstreifen (1)	1	2.001.0	0	0	0	1	1
		10.210.0	0	1	0	0	1
	2	0	0	2	0	0	2
		3.209.0	0	1	0	0	1
	4	0	0	2	1	1	4
		3.207.0	0	1	0	0	1
		10.206.0	0	6	0	0	6
		10.210.0	0	1	0	0	1
		11.006.0	0	2	0	0	2
		12.007.0	0	2	0	0	2
		12.026.0	0	2	0	0	2
		12.201.0	0	1	0	0	1
		12.209.0	0	2	0	0	2
	10	0	0	1	0	0	1

		11.225. 0	0	1	0	0	1
		12.007. 0	0	1	0	0	1
	11	3.207.0	0	1	0	0	1
		10.210. 0	0	1	0	0	1
		10.226. 0	0	1	0	0	1
		11.006. 0	0	2	0	0	2
		12.201. 0	0	1	0	0	1
	19	2.001.0	0	0	0	10	10
		2.015.0	0	0	0	1	1
	21	0	0	8	5	8	21
		1.022.0	0	0	0	1	1
		1.103.0	0	0	0	1	1
		1.215.1	0	0	0	1	1
		2.205.0	0	0	0	2	2
		3.004.0	0	0	0	2	2
		3.008.0	0	0	0	1	1
		3.208.0	0	2	0	0	2
		3.209.0	0	0	2	0	2
		6.014.0	0	0	0	1	1
		8.005.0	0	1	0	4	5
		8.206.0	0	1	0	0	1
		10.008. 0	0	1	0	0	1
		10.201. 0	0	2	0	0	2
		10.206. 0	0	8	1	0	9
		10.208. 0	0	2	0	0	2
		10.210. 0	0	5	1	0	6
		10.219. 0	0	3	0	0	3
		10.220. 0	0	0	1	6	7
		10.226. 0	0	0	1	0	1
		10.234. 0	0	0	0	1	1
		10.237. 0	0	5	3	2	10
		11.006. 0	0	3	0	0	3
		11.210. 0	0	2	1	0	3
		11.225. 0	0	6	0	0	6

		11.225. 1	0	0	1	0	1
		12.001. 0	0	0	0	1	1
		12.001. 2	0	0	1	0	1
		12.006. 0	0	2	0	0	2
		12.020. 0	0	0	0	2	2
		12.026. 0	0	1	0	0	1
		12.202. 0	0	1	0	0	1
		12.202. 1	0	1	0	0	1
		12.203. 0	0	0	1	0	1
		12.204. 0	0	0	0	1	1
		12.206. 0	0	2	1	0	3
		12.209. 0	0	7	0	2	9
		22.005. 0	0	0	0	1	1
		22.007. 0	0	0	0	1	1
		22.201. 0	0	0	0	3	3
		22.209. 0	0	0	0	1	1
		22.211. 0	0	0	0	1	1
		22.212. 0	0	0	0	7	7
		22.213. 0	0	0	0	5	5
		22.218. 1	0	0	0	1	1
		24.201. 1	0	0	0	1	1
<i>incised-excised Ninive V (10)</i>	13	97.203. 0	1	1	0	0	2
		97.203. 1	0	1	0	0	1
<i>incised Ninive V (11)</i>	13	0	0	0	1	0	1
		7.217.0	1	0	0	0	1
		12.213. 0	0	3	0	0	3
		13.212. 0	0	1	0	0	1
<i>incised Ninive V (14)</i>	13	6.220.0	1	0	0	0	1

		12.026. 0	0	1	0	0	1
<i>incised</i> Ninive V (15)	13	7.213.0	0	1	0	0	1
		7.216.0	1	0	0	0	1
		13.025. 0	0	1	0	0	1
eingedrückt (20)	2	7.203.0	0	0	0	2	2
		40.010. 0	0	0	0	1	1
Keilschriftkeile als Muster (22)	7	0	0	0	0	1	1
		13.205. 0	0	0	1	0	1
eine Rille (30)	1	0	0	0	1	0	1
	2	0	0	0	0	3	3
		2.215.0	0	0	0	1	1
		7.030.0	0	0	0	1	1
		7.203.0	0	0	0	1	1
		36.040. 0	0	0	0	1	1
		37.003. 0	0	0	0	1	1
	4	0	0	0	0	1	1
	23	0	0	1	0	0	1
breit gerillt (31)	1	0	0	1	0	0	1
	2	0	0	0	0	2	2
		36.006. 0	0	0	0	1	1
		37.007. 0	0	0	0	1	1
	4	10.232. 0	0	1	0	0	1
		13.019. 0	0	0	0	1	1
schmal gerillt (32)	1	0	0	0	0	1	1
	2	0	0	1	0	1	2
		6.210.0	0	0	0	1	1
		36.203. 0	0	0	0	1	1
	4	10.237. 0	0	2	0	0	2
		22.212. 0	0	0	0	1	1
	23	0	0	0	0	1	1
gerillt (33)	1	8.211.0	0	0	0	1	1
	2	0	0	0	0	3	3
		7.101.0	0	0	0	1	1
gewellte Oberfläche (34)	2	0	0	0	0	1	1
		6.202.0	0	0	0	1	1
		22.212. 0	0	0	0	1	1
		22.213. 1	0	0	0	1	1
		36.201. 0	0	0	0	1	1

		39.116. 0	0	0	0	1	1
		44.019. 0	0	2	0	0	2
	8	2.116.0	0	0	1	0	1
		10.233. 0	2	0	0	0	2
		12.205. 0	0	3	0	0	3
	23	0	0	0	0	1	1
breite Rillen mit Stegen (35)	2	7.202.0	0	0	0	1	1
	4	10.227. 0	0	1	0	0	1
	5	13.036. 0	2	0	0	0	2
Eingeritzt/ingedrückt in weichen Ton (43)	2	0	0	0	0	1	1
		6.018.0	0	0	0	1	1
		7.203.0	0	0	0	1	1
		34.203. 0	0	0	0	1	1
besondere Bemalung ohne Waren-bestimmung (49)	9	0	0	0	0	1	1
Halaf (53)	30	6.016.0	0	1	0	0	1
Kammstrich-Verzierung horizontal/vertikal (70)	25	0	0	0	0	1	1
		6.043.0	0	0	0	1	1
		6.208.0	0	0	0	1	1
		6.210.0	0	0	0	1	1
		6.213.0	0	0	0	1	1
		7.202.0	0	0	0	1	1
		7.203.0	0	0	0	5	5
		7.206.0	0	0	0	1	1
		7.226.0	0	0	0	1	1
		8.211.0	0	0	0	1	1
		30.213. 0	0	0	0	1	1
		37.003. 0	0	0	0	2	2
		40.026. 0	0	0	0	1	1
		42.031. 0	0	0	0	1	1
		43.012. 0	0	0	0	1	1
		44.036. 0	0	0	0	1	1
		44.046. 0	0	0	0	1	1
Kammstrich-Verzierung gewellt (71)	25	7.203.0	0	0	0	1	1
		7.218.0	0	0	0	1	1
		13.205. 0	0	0	0	1	1

		43.015. 0	0	0	0	1	1
Kombination aus 70 und 71 (72)	2	7.203.0	0	0	0	1	1
	25	0	0	0	0	2	2
		6.020.0	0	0	0	2	2
		6.210.0	0	0	0	1	1
		6.213.0	0	0	0	1	1
		7.202.0	0	0	0	1	1
		7.203.0	0	0	0	8	8
		7.218.0	0	0	0	1	1
		8.211.0	0	0	0	1	1
		25.010. 0	0	0	0	1	1
		43.015. 0	0	0	0	1	1
		43.015. 1	0	0	0	1	1
		44.007. 0	0	0	0	5	5
		44.021. 0	0	0	0	2	2
		44.047. 0	0	0	0	1	1
ingeritzt (81)	2	8.211.0	0	0	0	2	2
ingeritztes Kreuz (83)	4	0	0	1	0	0	1
ingeritzt (87)	1	30.206. 0	0	0	1	0	1
	2	30.214. 0	0	1	0	0	1
ingedrückt auf Gefäßschulter (88)	2	2.208.2	0	0	0	1	1
		36.010. 1	0	0	0	1	1
ingedrückte Reihe aus Dreiecken (92)	2	33.216. 0	1	0	0	0	1
gestempelt (94)	2	0	0	1	0	0	1
Fischgräten-Muster (96)	13	6.220.0	3	0	0	0	3
		8.202.0	1	0	0	0	1
Stoffabdruck (97)	2	0	0	1	0	0	1
aufgesetzter Wulst (200)	2	0	0	0	0	1	1
		7.203.0	0	0	0	1	1
		36.006. 0	0	0	0	1	1
	23	44.007. 0	0	0	0	1	1
ingeritzt in aufgesetztem Wulst (201)	2	7.101.1	0	0	0	1	1
		7.203.0	0	0	0	1	1
		7.206.0	0	0	0	4	4
		37.204. 0	0	0	0	1	1
	23	8.205.0	0	0	0	2	2
	25	7.203.0	0	0	0	1	1

aufgesetzter Wulst mit plastischem Dekor (202)	1	6.018.0	0	0	0	1	1
		8.211.0	0	0	0	1	1
	2	0	0	1	0	1	2
		6.018.0	0	0	1	1	2
		6.018.1	0	0	0	1	1
		7.203.0	0	0	0	7	7
	6	7.203.0	0	0	0	2	2
	23	7.203.0	0	0	0	3	3
	25	7.203.0	0	0	0	2	2
eingedrückt (204)	23	7.022.0	0	0	0	1	1
	25	7.203.0	0	0	0	2	2
Rechtecke (240)	6	84.201. 0	0	1	0	0	1
Summe			13	123	25	206	367

4.3. Böden und Ansätze

4.3.1. Böden

Die folgenden Tabellen 50 und 51 zeigen, dass sich in der FGII- und FGIIIa-Periode die Spitzböden (19), normalen Rundböden (20) und verdickten Rundböden (21) konzentrieren, während die Flachböden mit abgerundeten Ecken (2) in der FGIV-Periode zunehmen. Allerdings mit Ausnahme einer Form der Flachböden (2.10), die in FGIIIb am häufigsten auftritt.

Tab. 53. Verteilung der Bodenformen nach Waren in den Perioden

Boden	Boden- durchmesser	Ware	Periode				Summe
			FGII	FGIIIa	FGIIIb	FGIV	
1.00	0		0	4	0	1	5
	10-60		0	0	0	1	1
	151-300		0	2	0	3	5
	301-660	2	0	1	1	0	2
	301-660	6	0	0	0	1	1
	151-300	20	0	0	0	1	1
1.01	151-300		0	1	0	0	1
	301-660		0	0	0	1	1
1.03	0		0	3	0	0	3
	151-300		0	2	0	1	3
	301-660		2	0	1	0	1
1.04	0		0	2	0	0	2
	61-150		0	0	0	1	1
	301-660		2	0	0	0	2
1.05	0		0	0	0	1	1
	10-60		2	0	0	0	1
2.00	0	1	0	2	2	5	9
	10-60		0	12	13	53	78
	61-150		0	17	7	31	55
	151-300		0	3	1	3	7
	0		0	11	4	16	31
	10-60		0	9	6	107	122
	61-150		0	82	24	145	251
	151-300		0	21	10	77	108
	301-660	2	0	1	0	7	8
	0		0	3	2	1	6
	10-60		0	6	3	24	33
	61-150		0	16	4	13	33
	151-300		4	0	2	0	0
	0	5	0	0	0	1	1
	10-60		0	1	0	2	3
	0	6	0	1	0	0	1
10-60	0		6	1	5	12	

	61-150		0	2	0	1	3
	151-300		0	0	0	1	1
	10-60		0	0	0	2	2
	61-150		0	0	0	1	1
	301-660	7	0	0	0	2	2
	0		0	1	0	1	2
	10-60		0	2	0	4	6
	61-150	8	0	1	0	0	1
	10-60		0	0	0	1	1
	61-150	9	0	1	0	1	2
	10-60		0	3	0	0	3
	61-150	10	0	1	0	2	3
	0		0	1	0	0	1
	10-60		0	5	1	3	9
	61-150	11	0	0	1	4	5
	0		0	0	0	1	1
	10-60		0	1	0	3	4
	61-150	12	0	0	0	1	1
	10-60	13	0	1	0	0	1
	10-60		0	1	0	0	1
	61-150	20	0	3	0	0	3
	61-150	22	0	0	1	1	2
	0		0	5	0	3	8
	10-60		1	4	2	36	43
	61-150		5	26	5	32	68
	151-300		0	0	2	7	9
	301-660	23	0	0	0	1	1
2.01	0		0	0	0	1	1
	10-60		0	0	0	11	11
	61-150	1	0	0	0	1	1
	0		0	0	0	2	2
	10-60		0	0	0	7	7
	61-150		0	7	0	5	12
	151-300		0	2	0	0	2
	301-660	2	0	2	0	0	2
	0		0	0	1	0	1
	10-60		0	1	0	2	3
	61-150	4	0	1	0	0	1
	10-60		0	0	0	1	1
	61-150	6	0	2	0	0	2
	0		0	1	0	0	1
	151-300	7	0	0	0	1	1
	10-60	10	0	0	0	1	1
	10-60	11	0	0	0	1	1
	10-60	20	0	0	1	0	1
	10-60		0	0	0	1	1
	61-150	23	0	1	0	1	2
2.02	0	1	0	0	0	1	1

	10-60		0	0	0	14	14
	151-300		0	0	1	0	1
	0		0	3	0	1	4
	10-60		0	0	0	14	14
	61-150		0	2	1	1	4
	151-300		0	3	2	4	9
	301-660	2	0	0	1	2	3
	0		0	0	0	1	1
	10-60		0	0	0	6	6
	61-150	4	0	0	0	1	1
	61-150	6	0	0	0	1	1
	0	8	0	1	0	0	1
	61-150	11	0	1	0	0	1
	10-60	21	0	0	0	1	1
	10-60		0	2	0	3	5
	151-300	23	0	2	0	1	3
	61-150	25	0	0	0	1	1
2.03	0		0	0	0	2	2
	10-60		0	0	0	3	3
	61-150		0	2	0	1	3
	151-300	1	0	0	0	1	1
	0		0	0	0	1	1
	10-60		1	3	1	8	13
	61-150		0	2	3	5	10
	151-300	2	0	0	0	2	2
	10-60		0	3	0	3	6
	61-150	4	0	1	0	0	1
	10-60		0	1	0	2	3
	61-150	6	0	0	0	1	1
	10-60	9	0	1	0	0	1
	10-60	10	0	0	0	1	1
	10-60		0	0	0	1	1
	61-150	11	0	2	1	0	3
	0		0	0	0	1	1
	10-60		1	0	0	3	4
	61-150	23	0	0	0	1	1
2.04	10-60		0	1	0	2	3
	61-150	2	0	0	0	2	2
	61-150	4	0	1	0	0	1
2.05	10-60	1	0	0	1	1	2
	0		0	0	0	1	1
	10-60		0	0	0	14	14
	61-150	2	0	0	0	1	1
	0	4	0	1	0	0	1
2.07	10-60	1	0	0	0	1	1
	10-60	2	0	0	0	19	19
	10-60	4	0	0	0	1	1
	10-60	6	0	0	0	1	1

2.08	0		0	1	0	1	2
	10-60		0	7	2	11	20
	61-150		0	5	0	3	8
	301-660	1	0	0	0	2	2
	0		0	2	0	3	5
	10-60		0	5	9	21	35
	61-150		0	22	1	23	46
	151-300	2	0	5	0	6	11
	0		0	1	0	0	1
	10-60		0	16	0	3	19
	61-150	4	0	0	0	2	2
	10-60	5	0	1	0	0	1
	10-60		0	4	0	0	4
	61-150	6	0	3	0	0	3
	10-60		0	3	0	3	6
	151-300	8	0	0	0	1	1
	61-150	9	0	0	0	1	1
	10-60		0	5	0	1	6
	61-150	11	0	3	0	1	4
	10-60		0	1	0	1	2
	61-150	12	0	2	0	0	2
	10-60		0	0	0	1	1
	61-150	20	0	1	0	0	1
10-60		0	0	0	2	2	
61-150	21	0	1	0	0	1	
0		0	0	0	1	1	
10-60		0	4	0	9	13	
61-150		0	3	0	5	8	
151-300	23	0	0	0	1	1	
2.09	10-60		0	0	0	1	1
	61-150	1	0	1	0	0	1
	0		0	1	0	0	1
	10-60		0	0	0	4	4
	61-150	2	0	1	0	0	1
	10-60		0	2	1	1	4
	61-150	4	0	0	0	1	1
	10-60	5	0	0	0	1	1
	61-150	10	0	0	1	0	1
2.10	10-60	1	0	2	1	2	5
	10-60		0	1	3	3	7
	61-150		0	1	1	0	2
	151-300	2	0	2	0	0	2
	0		0	0	1	0	1
	10-60		0	4	11	4	19
	61-150	4	0	2	0	0	2
	10-60	5	0	0	2	0	2
	10-60	6	0	2	0	0	2
10-60	8	0	0	1	1	2	

	61-150	10	0	1	0	0	1
	10-60		0	2	1	2	5
	61-150	11	0	1	0	0	1
	10-60		0	2	1	1	4
	61-150	23	0	0	3	0	3
3.00	10-60		0	0	0	6	6
	61-150	1	0	0	0	1	1
	0		0	0	0	1	1
	10-60		0	0	0	12	12
	61-150	2	0	0	0	1	1
	10-60	4	0	0	0	3	3
	10-60	9	0	0	0	1	1
	10-60		0	0	0	5	5
	151-300	23	0	1	0	0	1
	3.02	61-150	1	0	0	0	1
10-60		2	0	0	1	1	2
10-60		4	0	0	1	0	1
61-150		23	0	0	0	1	1
4.00	10-60	1	0	1	0	5	6
	10-60		0	0	0	13	13
	61-150	2	0	0	0	1	1
	10-60	4	0	0	0	1	1
	10-60	5	0	0	0	1	1
	10-60	6	0	0	0	2	2
	0	20	0	0	0	1	1
	10-60	23	0	1	0	0	1
4.01	10-60		0	0	1	4	5
	61-150	1	0	0	0	1	1
	10-60		0	0	0	5	5
	61-150	2	0	1	0	1	2
	10-60	4	0	0	0	1	1
	10-60	12	0	0	1	0	1
4.02	10-60	1	0	0	0	2	2
	10-60		1	1	0	7	9
	61-150	2	0	0	0	1	1
4.03	10-60	1	0	1	1	5	7
	10-60		0	1	1	33	35
	151-300	2	0	1	0	0	1
	10-60	4	0	3	0	1	4
	10-60	5	0	0	0	2	2
	10-60	8	0	1	0	0	1
	10-60	20	0	0	0	3	3
	10-60	23	0	0	0	1	1
4.04	10-60	2	0	0	0	2	2
7.00	0	2	0	0	0	1	1
	61-150	4	0	1	0	0	1
7.01	10-60	1	0	1	0	0	1
7.02	0	1	0	0	1	0	1

	61-150		0	0	0	1	1
	61-150	2	0	1	0	0	1
	0	8	0	0	0	1	1
	10-60	23	0	0	0	1	1
7.03	10-60	4	0	0	0	1	1
	10-60	11	0	0	0	1	1
8.00	61-150	2	0	0	0	1	1
8.02	61-150	2	0	0	1	0	1
9.00	10-60	4	0	0	0	1	1
9.02	10-60	4	0	2	0	0	2
9.03	10-60	4	0	0	0	1	1
9.04	0	1	0	1	0	0	1
	0		0	0	0	1	1
	10-60		0	1	0	0	1
	61-150	2	0	0	0	1	1
	10-60	4	0	0	0	1	1
	10-60	8	0	2	0	0	2
11.03	10-60	4	0	0	0	1	1
11.08	0		0	0	0	1	1
	10-60	2	0	1	0	0	1
17.07	10-60	2	1	0	0	0	1
17.17	10-60	1	0	0	0	1	1
17.23	61-150	2	0	0	1	0	1
17.24	10-60	2	0	1	0	0	1
19.00	0	1	4	6	1	2	13
	0	2	1	2	1	1	5
	0	4	3	13	4	2	22
	0	5	2	0	0	0	2
	0	13	3	0	0	2	5
	0	23	0	3	0	0	3
20.00	0	1	0	38	11	21	70
	0	2	0	29	5	43	77
	0	4	0	299	28	55	382
	0	5	2	1	0	1	4
	0	6	0	6	3	2	11
	0	7	0	1	0	4	5
	0	8	0	7	2	5	14
	0	10	0	15	0	3	18
	0	11	0	39	1	6	46
	0	20	0	7	0	0	7
	0	21	0	1	1	0	2
	0	22	0	0	1	0	1
	0	23	0	19	0	8	27
	0	25	0	0	0	1	1
20.01	0	1	0	8	5	7	20
	0	2	0	5	0	17	22
	0	4	0	67	11	8	86
	0	5	0	1	0	1	2

	0	6	1	3	0	1	5
	0	8	0	5	2	1	8
	0	9	0	0	1	0	1
	0	10	0	1	0	1	2
	0	11	0	5	1	0	6
	0	22	0	0	0	1	1
	0	23	0	6	1	2	9
20.02	0	2	0	0	0	2	2
	0	23	0	0	0	1	1
20.03	0	1	0	0	1	2	3
	0	2	0	3	0	9	12
	0	4	0	13	4	6	23
	0	11	0	1	0	0	1
	0	21	0	4	0	0	4
	0	23	0	0	0	1	1
20.04	0		0	1	0	1	2
	10-60		0	2	0	1	3
	61-150	1	0	2	1	5	8
	0		0	0	1	3	4
	10-60		0	8	2	9	19
	61-150		0	22	5	23	50
	151-300		1	7	0	13	21
	301-660	2	0	0	0	2	2
	0		0	0	0	4	4
	10-60		0	2	0	1	3
	61-150	4	0	2	1	0	3
	0		0	1	0	1	2
	10-60		0	2	0	1	3
	61-150		0	4	0	0	4
	151-300	6	0	0	0	1	1
	10-60	8	0	0	0	1	1
	61-150	10	0	1	0	0	1
	10-60	11	0	0	1	1	2
	0	12	0	0	0	1	1
	0		0	1	0	0	1
	10-60		0	2	0	4	6
	61-150		0	1	0	2	3
	151-300	23	0	0	0	2	2
21.01	0	1	0	1	0	0	1
	0	2	0	0	0	1	1
21.02	0	1	0	1	1	0	2
	0	2	1	0	0	0	1
	0	4	1	2	0	1	4
	0	5	1	0	0	0	1
	0	6	0	1	1	0	2
	0	13	1	0	0	0	1
	0	23	0	1	0	0	1
21.03	0	2	0	0	0	1	1

	0	4	0	3	1	1	5
	0	23	0	1	0	0	1
22.00	0	1	0	0	0	1	1
	0	2	0	0	0	1	1
23.01	10-60	1	0	0	0	1	1
	0		0	1	0	5	6
	10-60		0	0	1	0	1
	61-150		0	1	0	0	1
	151-300		0	3	1	1	5
	301-660		2	0	1	1	0
	61-150	5	0	1	0	0	1
	151-300	6	0	1	0	0	1
	151-300	23	0	0	0	1	1
23.02	61-150	2	0	1	0	0	1
Summe			31	1144	252	1349	2776

Tab. 54. Böden und vollständige Gefäße nach Waren in den Nutzungsphasen

Boden	Formen (vollständige Gefäße)	Ware	Periode				Summe
			FGII	FGIIIa	FGIIIb	FGIV	
2.00	3.004.1	8	0	0	0	1	1
	3.008.1	1	0	0	0	1	1
	3.202.1	2	0	0	0	1	1
	3.204.1	4	0	1	0	0	1
		11	0	1	0	0	1
		23	1	1	0	0	2
	3.205.1	2	0	0	0	1	1
	3.206.1	2	0	0	0	1	1
		7	0	0	0	1	1
	6.002.1	2	0	0	0	1	1
	6.045.1	2	0	0	0	1	1
		6	0	0	0	1	1
	6.102.1	1	0	0	0	1	1
	12.026.1	4	0	2	0	0	2
	13.018.1	4	0	1	0	0	1
		11	0	1	0	0	1
	22.007.1	11	0	0	0	1	1
	22.201.1	4	0	0	0	1	1
	22.202.1	2	0	0	0	1	1
	22.209.1	2	0	0	0	1	1
23		0	0	0	1	1	
22.212.1	4	0	0	0	1	1	
30.009.1	2	0	0	0	1	1	
33.201.1	2	0	0	0	1	1	
33.207.1	2	0	0	0	1	1	

	36.040.1	2	0	0	0	1	1
	36.215.1	1	0	0	0	1	1
	36.217.1	2	0	0	0	1	1
	36.218.1	2	0	0	0	1	1
	64.201.1	2	0	1	0	0	1
	64.203.1	2	0	0	0	1	1
	64.204.1	2	0	0	1	0	1
	97.203.1	13	0	1	0	0	1
2.01	2.205.1	2	0	0	0	1	1
	3.206.1	7	0	0	0	1	1
	22.209.1	11	0	0	0	1	1
	64.202.1	2	0	1	0	0	1
2.02	22.005.1	2	0	0	0	1	1
	22.211.1	2	0	0	0	1	1
	22.230.1	4	0	0	0	1	1
		23	0	0	0	1	1
	24.201.1	21	0	0	0	1	1
	30.203.1	1	0	0	0	1	1
2.05	1.215.1	2	0	0	0	4	4
2.08	1.215.1	21	0	0	0	1	1
	2.205.1	2	0	0	0	2	2
	6.002.1	12	0	1	0	0	1
	13.018.1	2	0	0	9	0	9
	22.218.1	21	0	0	0	1	1
	30.216.1	23	0	0	0	1	1
2.09	30.218.1	2	0	0	0	1	1
4.00	12.201.1	1	0	1	0	0	1
4.02	1.008.1	2	0	0	0	1	1
	1.103.1	1	0	0	0	1	1
	22.203.1	2	0	0	0	2	2
4.03	12.204.1	5	0	0	0	1	1
	22.209.1	1	0	0	0	1	1
	22.211.1	23	0	0	0	1	1
	22.213.1	2	0	0	0	2	2
	63.201.1	4	0	0	0	1	1
17.07	97.204.1	2	1	0	0	0	1
20.00	2.009.1	20	0	4	0	0	4
	3.207.1	10	0	2	0	0	2
	3.220.1	1	0	1	0	0	1
	6.209.1	7	0	0	0	1	1
	7.001.1	20	0	2	0	0	2
	10.206.1	4	0	5	0	0	5
		11	0	2	0	0	2
	11.225.1	4	0	1	0	0	1
		11	0	1	0	0	1
		21	0	0	1	0	1
	12.007.1	4	0	1	0	0	1
	12.026.1	4	0	2	0	0	2

	12.202.1	4	0	2	0	0	2
		21	0	1	0	0	1
	12.209.1	1	0	1	0	0	1
		4	0	1	0	0	1
	12.214.1	4	0	2	0	0	2
	12.217.1	2	0	0	0	1	1
	13.033.1	2	0	2	0	0	2
	30.013.1	2	0	0	0	1	1
	30.204.1	8	0	0	1	0	1
	32.201.1	4	0	1	0	0	1
	32.202.1	4	0	1	0	0	1
	32.203.1	4	0	1	0	0	1
	33.202.1	1	0	0	0	1	1
	34.204.1	2	0	0	0	1	1
	36.010.1	2	0	0	0	1	1
	37.012.1	1	0	0	0	1	1
	37.035.1	2	0	0	0	1	1
	37.203.1	2	0	0	0	1	1
	37.204.1	2	0	0	0	1	1
	43.012.1	7	0	0	0	1	1
	43.015.1	7	0	0	0	1	1
		25	0	0	0	1	1
	50.013.1	7	0	0	0	1	1
	62.001.1	2	0	0	0	1	1
	71.203.1	1	0	0	0	1	1
20.01	10.206.1	4	0	3	0	0	3
	30.217.1	22	0	0	0	1	1
	32.202.1	2	0	1	0	0	1
	33.206.1	6	0	0	0	1	1
	34.202.1	23	0	0	0	1	1
	61.103.1	1	0	0	0	1	1
20.02	71.201.1	2	0	0	0	1	1
20.03	6.018.1	2	0	0	0	1	1
	7.101.1	2	0	0	0	1	1
	10.014.1	2	0	0	0	1	1
	10.201.1	21	0	4	0	0	4
	13.028.1	2	0	0	0	1	1
	22.230.1	4	0	0	0	1	1
	37.021.1	2	0	0	0	1	1
20.04	6.043.1	6	0	0	0	1	1
	12.214.1	2	0	1	0	0	1
	36.216.1	2	0	0	0	1	1
21.03	12.202.1	4	0	3	0	0	3
	Summe		2	57	12	82	153

4.3.2. Ansätze

Die Zahlen der Tabelle 52 verdeutlichen, dass der Lappenhenkel an der Innenwand in der FGIIIa und FGIIIb zunimmt, Ösenhenkel und Tüllen auf die Zeit der FGIIIa beschränkt sind und die Mehrzahl der Griffhenkel zur FGIV-Periode gehören.

Tab. 55. Ansätze und Formen nach Waren in den Perioden

Ansatz	Formen	Ware	Periode				Summe
			FGII	FGIIIa	FGIIIb	FGIV	
1.04	40.008.1	7	0	1	0	0	1
1.05	44.016.1	7	0	0	0	1	1
1.06	40.009.1	7	0	0	0	1	1
	40.015.1	7	0	0	0	1	1
	40.105.1	7	0	1	0	0	1
	44.105.1	7	0	0	0	1	1
1.07	35.002.1	7	0	0	0	1	1
1.08	40.124.1	7	0	0	0	2	2
1.11	40.008.1	7	0	0	0	1	1
2.01	6.204.1	22	0	0	0	1	1
	6.205.1	2	0	1	0	0	1
2.02	2.215.1	2	0	1	0	0	1
	35.035.1	7	0	2	0	0	2
	44.047.1	6	0	1	0	0	1
2.06	6.006.1	2	0	2	0	0	2
	40.025.1	2	0	1	0	0	1
2.07	35.021.1	7	0	0	0	1	1
2.08	2.208.1	2	0	1	0	0	1
		12	0	1	0	0	1
	6.006.1	1	0	0	0	1	1
	6.024.1	2	0	0	1	0	1
	6.026.1	2	0	0	0	1	1
	6.205.1	2	0	0	0	1	1
	7.220.1	2	0	1	0	0	1
	8.001.1	2	0	2	0	0	2
	8.210.1	2	0	0	1	0	1
	40.025.0	2	0	0	0	1	1
2.09	2.026.1	1	0	0	0	1	1
		2	0	3	0	1	4
	2.208.1	23	0	0	0	1	1
	6.002.2	2	0	1	0	0	1
		22	0	1	0	0	1

	6.006.1	2	0	1	1	0	2
	6.032.1	2	0	1	0	0	1
	6.205.1	2	0	1	0	0	1
	6.207.0	2	0	0	1	0	1
	7.016.1	23	0	0	0	1	1
	8.001.1	2	0	0	0	1	1
	40.025.1	1	0	1	0	0	1
2.10	4.003.1	7	0	0	0	2	2
2.13	13.225.1	23	1	0	0	0	1
3.04	35.035.1	6	0	1	0	0	1
3.06	2.017.1	2	0	1	0	0	1
		20	0	1	0	0	1
		23	0	1	0	0	1
4.04	36.216.1	2	0	0	0	1	1
4.08	93.201.1	7	0	0	0	1	1
4.99	35.035.1	7	1	0	0	0	1
5.01	2.204.1	2	0	2	0	0	2
		23	0	1	1	0	2
	2.208.2	2	0	3	0	2	5
		23	0	0	1	0	1
	2.212.1	1	0	1	0	0	1
		2	0	3	0	0	3
	6.026.1	2	0	2	1	0	3
	7.002.0	2	0	1	0	0	1
	7.220.0	2	0	1	0	0	1
	8.204.2	1	0	0	0	1	1
		2	0	8	0	0	8
		22	0	0	0	1	1
	8.207.1	2	0	1	0	0	1
8.210.1	2	0	0	0	1	1	
40.025.1	2	0	0	1	0	1	
6.01	7.204.1	7	0	1	0	1	2
	7.204.1	2	0	0	0	1	1
	8.005.1	4	0	1	0	0	1
	36.012.1	2	0	1	0	0	1
	71.203.1	6	0	0	0	1	1
12.02	32.202.1	4	0	1	0	0	1
	32.204.1	1	0	3	0	0	3
12.04	32.201.1	4	0	1	0	0	1
		23	0	1	0	0	1
	32.204.1	4	0	1	0	0	1
12.05	32.201.0	4	0	1	0	0	1
	32.201.1	4	0	1	0	0	1
	32.203.1	4	0	1	0	0	1
	32.205.1	11	0	1	0	0	1
Summe			2	65	8	31	106

5. Chronologische Diskussion

5.1. Schalen (Taf. 24–30)

Die Schalen werden in den vier Perioden FGII, IIIa, IIIb, und IV auf Töpferscheiben hergestellt. In den meisten Fällen haben sie keine Dekoration, außer am Rand geslippte Schalen (Ware 21) in der FGIIIa-, FGIIIb- und FGIV-Periode, oder eine gewellte Außenfläche an einer Scherbe der FGIIIb-Periode, die zur grauen, metallischen Ware 8 gehört sowie zwei Scherben, die einen Kreiseindruck oder eine Rille in der FGIV-Periode haben oder die *dark-rimmed orange bowls*-Ware 19, die die FGIV-Periode klar abhebt. Den dominanten Formtyp der vier Perioden FGII, FGIIIa, FGIIIb und FGIV stellen die Schalen mit gerundeter Wandung dar, gefolgt von den konischen Schalen in der FGII-, FGIIIa- und FGIIIb-Periode, wobei diesen in der FGIV unregelmäßig gerundete Schalen nachfolgen (Abb. 16, Tab. 25b).

Die kleinen Schalen mit konischer Wandung und Flachboden liegen in allen vier Perioden vor. Der Unterschied ist, dass sie in der unteren Ebene (Perioden FGII und FGIIIa) eine Spitzlippe haben und der untere Wandungsverlauf steil konisch ist (3.204: MZ01B6-q0030_21). In der Periode FGIV haben sie jedoch einen steil gerundeten unteren Wandungsverlauf, mit nach oben verjüngender Lippe (3.004: MZ01C2-i1664_1) oder leicht innen und außen verdickter Lippe.

In der FGII-, FGIIIa- und FGIIIb-Periode erscheinen die flachen Schalen mit oben halb nach innen gerichteter, Wandung (01.207: MZ98B6-q0109_2) oder oben halb nach außen gerichteter, Wandung (01.003: MZ01C2-q1582_180, 01.208: MZ01C2-q1083_26). Sie werden höchstwahrscheinlich von einem Rundboden begleitet. Diese Form wird in der FGIV-Periode tiefer, d.h. sie wird von einem Flachboden begleitet und entwickelt sich zu verschiedenen Formen weiter, die meist nur eine obere Wandung (Randteil), die nach innen oder außen gerichtet ist, aufweisen anstatt eine halbe obere Wandung, so wie in der FGII, FGIIIa und FGIIIb.

In der FGIIIa-Periode existieren drei Formen der Schalen mit unregelmäßig gerundeter Wandung: eine mit oben gebogener Wandung, eine mit s-förmigem Profil (01.211: MZ01C2-q1139_70) und eine mit einziehender Mündung. Die großen gerundeten Schalen mit nach oben sich verjüngenden Lippen sind nur in der FGIIIa mit vertikalem Ösenhenkel (02.017, MZ01C2-q1599_475) versehen und treten in den Perioden FGIIIb und FGIV ohne Henkel auf. Es hat den Anschein, dass diese Henkel für die Zeit der FGIIIa typisch sind. Des Weiteren existieren nur in dieser Periode zwei Formen der konischen Schalen, eine mit innen verdickter Lippe und mit herausgezogener Lippe und Rundboden (03.220, MZ01C2-q1792_105). Weitere drei Formen der Knickwandschalen, eine Form mit oben konkavem Teil, eine Form mit oben nach außen gerichteter oberen Wandung und eine Form mit s-förmigem Profil, charakterisieren diese Periode (04.210, MZ01C2-q3077_34).

Einige Formen sind lediglich in der FGIIIb-Periode entdeckt worden, d.h. konkret: eine Form mit nach außen gerichteter, halber oberer Wandung (01.208: MZ01C2-q1083_26), eine Form mit gerundeter Wandung und gerundeten Lippen (02.116, MZ01C2-q1846_44) und zwei Formen mit gerundeter Wandung und quadratischer Lippe (02.019, 02.221, MZ00C2-q1188_9, MZ00C2-q1172_11). Auch die Anzahl einer Form der Knickwandschalen (04.204, MZ01C2-q2032_58),

die aus grüner Ware 4 hergestellt ist, zeigt, dass diese Form ein Indiz für die FGIIIb-Periode sein könnte.

Die FGIV-Periode ist die florierende Zeit der Schalen mit nach innen oder außen gerichteter, senkrechter oder gebogener Wandungs-Richtung, die von Flachböden begleitet wird. (01.038, 01.020, 01.215, 01.008, MZ01C2-q1909_4, MZ01C2-q2026_17, MZ01C2-i1620_1, MZ01C2-i1579_1). Auch eine Form mit einziehender Mündung und mit innen und außen verdickter Lippe beschränkt sich auf die Periode der FGIV (01.214, MZ01C2-q1469_28).

Die harte *dark-rimmed orange bowls*-Ware 19 charakterisiert die FGIV-Zeit und erscheint in zwei Formen der Schalen mit gerundeter Wandung (02.015, 02.001, MZ01C2-q2055_11, MZ01C2-q1732_33). Eine Form der Schalen mit leicht konkaver Lippe (02.008, MZ01C2-q1236_7) und weitere drei Formen, mit abgeschrägter Lippe, mit innen verdickter Lippe und mit innen und außen verdickter und oben flacher Lippe (02.111, MZ00C2-q0289_10), sind lediglich in der FGIV-Periode auffindbar.

Im Gegensatz zur Anzahl der großen Schalen mit gefurchter Lippe, die in der FGIV-Periode abnimmt, nimmt die Anzahl der großen Schalen mit innen verdickter Lippe (02.026, MZ00C2-q0572_4) in der gleichen Zeit zu.

Die flachen, konischen Schalen mit Flachboden sind charakteristisch für die FGIV-Periode (03.206, MZ01C2-q2547-79).

Die Knickwandschalen zeigen in der FGIV-Periode mehr Varianten, als in den vorhergehenden Perioden. Sie sind meist mit oben nach innen gerichteter Wandung (04.202, MZ01C2-q1812-17) oder mit oben konkaver Wandung, mit oben senkrechter Wandung oder mit oben nach außen gerichteter Wandung (04.003, 04.207, MZ98B6-q0052_13, MZ01C2-q2054_17) versehen.

5.2. Schüsseln (Taf. 31-38)

Die Mehrheit der Schüsseln in den drei Perioden FGIIIa, FGIIIb und FGIV sind aus sandfarbiger Ware 2 hergestellt, mit Ausnahme der Schüsseln der FGII, die zur Ninive V-Ware 13 gehören und *incised* oder *incised-excised* Ninive V-Dekoration haben (06.220, 07.216, 08.202, MZ01B6-q0030_124, MZ01B6-q0030_19, MZ01B6-q0030_114). Die Schüsseln der FGIIIa- und FGIIIb-Perioden sind nicht dekoriert. Jedoch sind in der FGIV 5% der Schüsseln auf folgende Weise dekoriert: am Rand geslipt, eine Rille oder gewellte Oberfläche, Kammstrichverzierung oder aufgesetzte Wulst.

Die dominanten Formtypen der FGIIIa, FGIIIb und FGIV sind die Schüsseln mit gerundeter Wandung und die mit einziehender Wandung.

Die Schüsseln der FGII-Periode sind auf 16 diagnostische Scherben begrenzt. Daher lassen sich die typischen Formen der FGII-Periode nicht nachvollziehen.

Die gerundeten Schüsseln mit Spitzlippen (06.016, MZ01C2-q2168_6), mit nach oben sich verjüngenden Lippen oder mit konkaven Lippen (06.038, MZ01C2-q1702_57) sind

charakteristisch in der FGIIIa-Periode. Zwei Formen der Schüsseln mit innen und außen verdickten Lippen beschränken auf die FGIIIa-Periode (06.211, 06.032, MZ01C2-q2168_142, MZ01C2-q1956_1). Einige Formen der Schüsseln mit einziehender Mündung erscheinen nur in der FGIIIa-Periode, wie die ovale Form (07.029, MZ01C2-q2223_21), Piriform (07.033, MZ01C2-q1688_17) und die leicht s-förmigen Schüsseln (07.214, MZ01C2-q2691_8). Andere Schüsseln mit konischer Wandung und gefurchter Lippe (08.210, MZ01C2-q2070_2) nehmen in ihrer Quantität in der FGIIIa-Periode zu.

In der Zeit der FGIIIb-Periode kommen weniger typische Formen, wie eine tiefe, gerundete Schüssel mit abgeschrägter Lippe (06.201, MZ01C2-q2032_36) oder Schüsseln mit einziehender Mündung und hemisphärische oder ovale Formen (07.024, 07.225, MZ01C2-q0500_1, MZ01C2-q2104_105) oder Schüsseln mit konischer Wandung und innen verdickter Lippe (08.209, MZ01C2-q1628_16) zum Tragen.

In den Nutzungsphasen der FGIV-Periode treten neue Formen in Erscheinung. Schüsseln mit unregelmäßig-gerundeter Wandung und mit Stumpflippen (05.201, MZ01C2-q2188_1) beschränken sich auf diese Periode. Die gerundeten Schüsseln mit herausgezogener Lippe (06.020, MZ00C2-q0251_6), mit an der oberen Innenseite konkaver Lippe (06.102, MZ00C2-q0251_2) und mit nach außen verdickter Lippe (06.213, MZ01C2-q2163_4) sind charakteristisch in der FGIV-Periode.

Die Schüsseln mit einziehender Mündung und nach oben sich verjüngender Lippen, mit nach außen verdickten Lippen oder mit außen verdickten Lippen und mit Kammstrichverzierung oder aufgesetzter Wulst (07.206, 07.203, MZ00C2-q0974_12, MZ98B6-q0052_1) oder herausgezogenen Lippen sind typisch in der FGIV-Periode. Allerdings erscheinen nur in der FGIV-Periode die hemisphärischen Schüsseln (07.101, MZ01C2-q1616_14) und die Knickwandschüsseln (07.201, MZ01C2-q0712_1).

Die Schüsseln mit konischer Wandung und mit nach außen verdickten Lippen (08.212, MZ01C2-q1789_20) oder die Schüsseln mit herausgezogenen Lippen (08.211, MZ00C2-q1356_1) sind charakteristisch für diese Periode.

5.3. Näpfe (Taf. 39-44)

Die meisten der Näpfe in der FGII-, FGIIIa-, FGIIIb- und FGIV-Periode sind aus grüner Ware hergestellt. Aber es hat den Anschein, dass die Anzahl der sandfarbigen Näpfe in der FGIIIb- und FGIV-Periode zunimmt. Meistens sind die Näpfe in diesen Perioden nicht dekoriert, aber falls doch, sind in der FGIIIa-, FGIIIb- und FGIV-Periode die Ränder geslipt (Ware 21), in der FGII-, FGIIIa- und FGIIIb-Periode besitzen sie gewellte Oberflächen oder flächendeckende Bemalung (Ware 8), tragen in der FGII- und FGIIIa-Periode breite Rillen mit Stegen und verändern sich in der FGIV zu Kammstrichverzierung. Einige Ninive V-Scherben kommen in der FGIIIa- und FGIIIb-Periode vor.

Die dominanten Formtypen der FGIIIa- und FGIIIb-Periode stellen die konischen Nöpfe und die Nöpfe mit gerundeter Wandung dar. Allerdings sind die dominanten Formtypen der FGII- und FGIV-Periode die Nöpfe mit gerundeter Wandung und die Nöpfe mit einziehender Wandung.

Anhand der Ausprägung der 41 diagnostischen Scherben in der FGII-Zeit sind zwei kennzeichnende Formen festzumachen: konische grüne Nöpfe mit gerundeten Lippen (10.228, MZ01B6-q0030_16) und hemisphärische Nöpfe mit Lappenhenkel (13.225, MZ98B6-q0088_2). Eine einzige Scherbe der *Reserved Slip*-Ware 15 ist in der FGII-Periode (13.203, MZ98B6-q0088_7) zu finden.

In der FGIIIa-Zeit sind die konischen Nöpfe mit Spitzlippen, mit nach oben verjüngenden Lippen (10.219, MZ01C2-q1288_113), mit nach oben verjüngenden und außen gefurchten Lippen, mit nach außen gedrückten Lippen (10.224, MZ01C2-q2351_136) und mit innen verdickten Lippen (10.221, MZ01C2-q1582_82) typisch. Die erhöhte Anzahl der leicht oder stark s-förmigen Nöpfe zeigt, dass in der FGIIIa die „florierende Zeit“ dieser Form (11.225, 11.207, MZ01C2-i2913_1, MZ01C2-q2691_626) angesiedelt ist.

Die gerundeten Nöpfe mit Spitzlippen (12.209, MZ01C2-q1477_115), die mit nach oben verjüngenden Lippen, die mit gerundeten Lippen und mit gewellter Außenfläche der Ware 8 (12.205, MZ01C2-q1845_2), die mit konkaven Lippen (12.026, MZ01C2-q2164_18) und die mit gerundeten und nach außen gedrückten Lippen sind charakteristisch in der FGIIIa-Periode.

Drei Formen der Nöpfe mit einziehender Wandung sind in der FGIIIa kennzeichnend: Nöpfe mit Spitzlippen (13.203, MZ01C2-q1477_225), Nöpfe mit innen verdickten Lippen und eine Form der Nöpfe mit außen verdickten Lippen (13.003, MZ01C2-q2351_22). Die piriförmigen Nöpfe mit nach oben verjüngenden Lippen (13.017, MZ01C2-q1786_63) und der s-förmige Napf (13.208, MZ01C2-q2223_17) sind typisch für die Zeit der FGIIIa.

Nur eine Form der konischen Nöpfe mit gerundeten und unten gefurchten Lippen ist auf die FGIIIb-Zeit (10.238, MZ01C2-q2104_127) begrenzt. In den meisten Fällen stellen die Nöpfe der FGIIIb-Periode eine Fortsetzung der Nöpfe der FGIIIa dar und in den anderen Fällen sind sie die Ursprungsformen für die Nöpfe der FGIV-Periode, wie z. B. die kugelförmigen Nöpfe (13.205, MZ00C2-q0310_99) oder die ovalen Nöpfe (13.214, MZ01C2-q1064_3).

In der FGIV-Zeitspanne sind die konischen Nöpfe mit nach oben verjüngenden Lippen (10.014, MZ01C2-i1992_1) charakteristisch. Auch drei Formen der unregelmäßig-gerundeten Nöpfe sind auf diese Zeit beschränkt: Nöpfe mit nach oben verjüngenden Lippen, mit außen stark verdickten Lippen (11.202, MZ99C2-q0792_50) und bikonische Nöpfe (11.102, MZ99C2-q0845_20).

Die typischen Formen der gerundeten Nöpfe sind in der FGIV-Periode: eine Form der Nöpfe mit nach oben verjüngenden Lippen (12.204, MZ99C2-i0885_1), eine Scherbe eines Napfes mit innen verdickten Lippen (12.216, MZ98B6-q0029_6) und Nöpfe mit herausgezogenen Lippen (12.217, MZ01C2-q1971_21).

Vier charakteristische Formen der Nöpfe mit einziehender Wandung können in dieser Zeit beobachtet werden: eine Form der Nöpfe mit gerundeten Lippen, Nöpfe mit einer Kante innerhalb

des Randes (13.216, MZ01C2-q1616_70), Nöpfe mit einer Kante außerhalb des Rands (13.215, MZ00C2-q0691_55) und ein Napf mit herausgezogener Lippe (13.027, MZ01C2-q1812_7).

5.4. Becher (Taf. 45–46)

Becher sind in der FGIV-Periode kennzeichnend, mit Ausnahme von zwei Formen, die den Prototyp in der FGIIIb-Periode darstellen (22.007, MZ01C2-q1502_27). Kein Becher bei dem der Randdurchmesser kleiner als die Höhe ist wurde in der FGII-Periode und der FGIIIa gefunden und vielleicht wurde das, was wir als Nöpfen bezeichnen, in diesen Perioden als Becher benutzt. Allgemein sind die Becher aus sandfarbiger Ware 1 und 2. Sie haben fast immer keine Dekoration, aber falls doch, sind die Ränder geslipt (Ware 21) oder haben gerillte oder gewellte Außenflächen. Meistens sind es v-förmige Becher (22.209, 22.211 MZ01C2-i1628_1, MZ01C2-i1613_1). Andere, weniger häufige, Formen sind Becher mit verlängerter, gerundeter Wandung (24.201, MZ01C2-i3117_1) und Becher mit verlängerter, einziehender Wandung (25.010, MZ01C2-q2012_1). Die Becher werden stets (immer) von Flachböden begleitet.

5.5. Flaschen (Taf. 47–55)

Während die kleinen, kugeligen Flaschen in der FGIIIa, FGIIIb und FGIV aus grüner Ware 4 sind, gehören alle anderen Formtypen der Flaschen in den drei Perioden in den meisten Fällen zur sandfarbigen Ware 2. Meistens haben die Flaschen in der Zeit der FGIIIa und FGIIIb keine Dekoration, mit Ausnahme einer Scherbe in jeder Periode, die eingeritzte Dekoration aufweist. In der FGIV sind die Flaschen breit oder schmal gerillt, haben gewellte Oberflächen, eingeritzte Kammstrichverzierung, sind auf der Gefäßschulter eingedrückt, mit Bitumen-Streifen, aufgesetzter Wulst und eingeritzt in aufgesetzter Wulst dekoriert. Der dominante Formtyp der FGIIIa sind die großen Flaschen mit kurzem Hals, wobei der dominante Formtyp der FGIIIb und FGIV die großen Flaschen mit mittelhohem Hals sind.

Laut den 18 Scherben der FGII besteht der dominante Formtyp aus den großen Flaschen mit kurzem Hals, wobei die Flaschen keine Dekoration tragen, außer eine Scherbe, die mit eingedrückten Dreiecken versehen ist. Eine Form der kleinen, kugeligen Flaschen mit nach außen verjüngenden Lippen, eine Form der mittelgroßen, kugeligen, Flaschen mit Stumpflippe (33.216, MZ98B6-q0120_13) und zwei Formen der großen Flaschen mit kurzem Hals, mit nach außen verdickten Lippen oder mit gefurchten Lippen sind auf diese Periode begrenzt. Die eingedrückte, Dreiecke als Dekoration auf einer Scherbe dieser Periode (33.216, MZ98B6-q0120_13) und die rundlich geformte, Henkel zwischen der Lippe und der oberen Schulter (35.035, MZ01B6-q0030_51) erscheinen nur in dieser Periode.

Nur in der FGIIIa sind die kleinen, kugeligen Flaschen mit einziehender Mündung und mit Spitzlippe (30.205, MZ01C2-q1139_45) oder eine Form mit innen konischem Hals und außen verdickten Lippen (30.208, MZ01C2-q2691-284) vorhanden.

Die Tüllenfläschchen sind ein Indiz der FGIIIa und in der Regel aus grüner Ware 4 hergestellt (32.205, MZ01C2-q1139_56). Eine Form der mittelgroßen, kugeligen Flaschen mit hohem und senkrechtem Hals existiert nur in dieser Periode (34.205, MZ01C2-q2168_143).

Eine Form der großen Flaschen mit einziehender Mündung und verdickten Lippen (35.020, MZ01C2-q2700_2), zwei Formen der großen Flaschen mit kurzem und nach außen geschwungenem Hals und mit Spitzlippe oder mit außen verdickten Lippen (36.211, MZ01C2-q2691_161) und eine Form der großen Flaschen mit kurzem und nach außen konischem Hals und gefurchten Lippen (36.205, MZ01C2-q2372_60) existieren nur in FGIIIa und repräsentieren wahrscheinlich typische Formen der FGIIIa-Periode. Eine Form der großen Flaschen mit mittelhohem, nach außen konischem Hals (37.004, MZ01C2-q0729_45) und zwei Formen der großen Flaschen mit hohem Hals (39.023, 39.203, MZ01C2-q2351_137, MZ01C2-q2165_24) sind nur in dieser Periode auffindbar.

In der Zeit der FGIIIb-Periode sind zwei Formen der kleinen, kugeligen Flaschen typisch: eine mit kurzem und nach außen geschwungenem Hals (30.206, MZ00C2-q0310_72) und eine mit mittelhohem und nach außen konischem Hals (30.204, MZ03C2-i0001_1). Auch eine Form der mittelgroßen Flaschen mit mittelhohem, nach außen konischem Hals und herausgezogener Lippe existiert nur in FGIIIb, ebenso wie zwei Formen der großen Flaschen: eine mit kurzem, senkrechtem Hals und Stumpflippe (36.206, MZ01C2-q2032_202) und eine mit hohem, nach außen geschwungenem Hals und gefurchten Lippen (39.113, MZ01C2-q0590_2) existieren nur in der FGIIIb-Periode.

Mehr Formen und Varianten der Flaschen erscheinen in der FGIV-Periode. Eine Form der kleinen, kugeligen Flaschen mit außen verdickten Lippen (30.212, MZ01C2-q1616_60) und eine Form mit nach innen konischem Hals (30.013, MZ01C2-q2361_15) kommen nur in dieser Periode vor.

Neue Formen der mittelgroßen, kugeligen Flaschen sind in den Nutzungsphasen der FGIV-Periode vorzufinden, wie eine Form mit nach innen konischem Hals und herausgezogenen Lippen (33.201, MZ98B6-q0117_15) oder mit außen verdickten Lippen (33.202, MZ99C2-i0900_1).

Die mittelgroßen Flaschen mit hohem Hals sind typisch für diese Periode. Eine Form mit senkrechtem Hals und außen verdickten Lippen (34.206, MZ99C2-q0697_-5), eine Form mit nach außen geschwungenem Hals und Stumpflippen (34.204, MZ01C2-i1576_1) und eine Form der Flaschen mit außen konischem Hals (34.203, MZ01C2-i1426_1) sind auf die FGIV-Periode begrenzt.

Die großen Flaschen mit einziehender Mündung setzen sich aus einer Form mit nach innen konischem Rand, einer Form mit außen verdickten Lippen (35.204, MZ01C2-q1499_25) und einer Form mit senkrechtem Rand und gerundeter Lippe zusammen und sind charakteristisch für die FGIV-Periode.

Vier Formen der großen Flaschen mit kurzem Hals existieren nur in der FGIV-Periode: eine Form mit nach innen konischem Hals und gerundeter Lippe, eine Form mit senkrechtem Hals (36.216, MZ00C2-i1000_1), eine Form mit nach außen geschwungenem Hals (36.006, MZ01C2-q1617_117) und eine Form mit nach außen konischem Hals (36.201, MZ99C2-q0896_4).

Die großen Flaschen mit mittelhohem Hals in der FGIV nehmen den größten Anteil der verschiedenen Formtypen der Flaschen ein. Eine Form mit nach innen konischem Hals und gerundeter Lippe, eine Form mit nach außen geschwungenem Hals und gerundeter Lippe und zwei

Formen mit nach außen konischem Hals (37.203, 37.013, MZ01C2-i2238_1, MZ00C2-q1457_1) sind ihren Befunden nach auf diese Periode begrenzt.

In der FGIV-Periode erscheinen drei neue Varianten innerhalb der Kategorie der großen Flaschen mit hohem Hals: zwei Formen mit nach innen konischem Hals (39.204, 39.028, MZ01C2-q2604_1, MZ01C2-q1617_105) und eine Form mit nach außen geschwungenem Hals (39.103, MZ99C2-i0886_1).

5.6. Töpfe (Taf. 56–62)

Meistens sind die Töpfe in der FGII-, FGIIIa-, FGIIIb- und FGIV-Periode in sandfarbiger Ware 2 ausgeführt. Die Töpfe bestehen zu 65% aus der sandfarbigen Ware 2, an zweiter Stelle kommt die *Cooking pot*-Ware 7, die 14 Prozent aufbringt. Außer einem Topf der FGIIIa, der eine gewellte Oberfläche hat, sind die Töpfe in der FGII, FGIIIa und FGIIIb nicht dekoriert aber in der FGIV-Periode tragen 9 Prozent der Töpfe meistens Kammstrichverzierung, kreisförmig eingedrückte Dekoration oder eine aufgesetzte Wulst.

Den dominanten Formtyp in der FGIIIa-, FGIIIb- und FGIV-Periode stellen die Töpfe mit ausladender Mündung und konkavem Einzug in der Lippe dar. An zweiter Stelle erscheinen Töpfe mit ausladender Mündung und kantiger Lippe in der FGIIIa, verglichen mit den Töpfen mit gerundeter Lippe, die den zweiten Platz in der FGIV-Periode einnehmen.

Die Anzahl der Scherben beziffert sich auf nur vierzehn in der FGII-Zeit. Dies ist irreführend hinsichtlich der Bestimmung des dominanten Formtyps. Trotz der begrenzten Anzahl der Topfscherben ist festzuhalten, dass drei Formen nur in dieser Periode vorhanden sind: eine Form der Töpfe mit einziehender Mündung und außen verdickter, überhängender Lippe (40.206, MZ01B6-q0030_5) und zwei Formen mit kantiger Lippe (43.210, 43.212, MZ98B6-q0088_21, MZ01B6-q0030_6).

Nur in der FGIIIa erscheint eine Form der Töpfe mit einziehender Mündung und herausgezogener, rechteckiger Lippe (40.031, MZ01C2-q1477_26) und eine Form mit senkrechtem Rand und mit konkavem Einzug in der Lippe (42.206, MZ01C2-q2691_39). Die Quantität der Töpfe mit kantiger Lippe zeigt, dass diese Periode die florierende Zeit dieses Formtyps darstellt. Eine Form dieses Formtyps mit s-förmigem Profil nimmt jetzt zu (43.013, MZ01C2-q2130_43). Zwei andere Formen sind auf diese Periode begrenzt: eine mit nach außen geschwungenem Rand (43.039, MZ01C2-q1702_22) und eine mit nach außen konischem Rand (43.213, MZ01C2-q0856_39). Unter den Töpfen mit gerundeter Lippe ist eine Form mit nach innen konischem Rand (44.050, MZ01C2-q1792_80,) und eine Form mit nach außen konischem Rand (44.019, MZ01C2-q2130_29) nur in FGIIIa vorzufinden. Eine andere Form mit nach außen geschwungenem Rand nimmt in der FGIIIa-Periode zu (44.018, MZ01C2-q1912_214).

Die Töpfe der FGIIIb-Periode erscheinen hinsichtlich ihrer Formen in Kontinuität von der FGIIIa-bis zur FGIV-Periode. Nur eine Form mit einziehender Mündung und außen verdickter Lippe beschränkt sich auf FGIIIb-Periode (40.201, MZ00C2-q1188_25).

In der FGIV-Periode erscheinen mehrere Varianten besonders mit Blick auf die Töpfe mit einziehender Mündung und Töpfe mit ausladender Mündung und gerundeter Lippe. Vier neue Formen der Töpfe mit einziehender Mündung beschränken sich auf die FGIV-Zeit: zwei Formen mit außen verdickten Lippen (40.127, 40.030, MZ01C2-q2265_1, MZ99C2-q0612_67) und eine Form mit herausgezogener Lippe (40.033, MZ01C2-q0713_12). Auch die Töpfe mit ausladender Mündung und gerundeter Lippe bestehen aus drei neuen Formen in der FGIV-Periode: zwei Formen mit nach außen geschwungenem Rand (44.020, 44.007, MZ01C2-q1692_120, MZ01C2-q2155_104,) und eine Form mit nach außen konischem Rand (44.001, MZ99C2-q0612_16).

Von den Töpfen mit ausladender Mündung und konkavem Einzug in der Lippe sind zwei Formen nur in der FGIV auffindbar: eine Form mit nach außen geschwungenem Rand (42.020, MZ01C2-q2163_7) und eine mit nach außen konischem Rand (42.205, MZ01C2-q1212_14,). Eine Form der Töpfe mit ausladender Mündung und kantiger Lippe (43.012, MZ00C2-q0673_3) existiert nur in der FGIV-Periode.

5.7. Großgefäße

Großgefäße sind in der FGIIIa-, FGIIIb- und FGIV-Periode meistens aus sandfarbiger Ware 2 hergestellt. Sie haben keine Dekoration. In der FGII-Periode sind keine Großgefäße im begrenzten Keramikrepertoire gefunden worden.

Mit Bezug auf die großen Töpfe lässt sich festhalten, dass sieben Formen nur in den Nutzungsphasen der FGIIIa vorhanden sind. Drei von diesen sechs Formen sind mit einziehender Mündung: eine mit innen und außen verdickter Lippe, eine mit herausgezogener Lippe und eine mit überhängender Lippe. Die vierte und fünfte Form sind mit konkavem Einzug in der Lippe, aber eine Form mit senkrechtem Rand und eine mit nach außen konischem Rand. Die sechste Form ist mit gerundeter Lippe zu identifizieren.

Die Formen der großen Töpfe in der FGIIIb erscheinen in Kontinuität von der FGIIIa- bis zur FGIV-Periode.

In der FGIV-Periode existieren mehrere Varianten. Dreizehn neue Formen beschränken sich auf diese Periode. Fünf von diesen sind mit einziehender Mündung und weisen verschiedene Lippenarten auf: eine mit Stumpflippe, eine mit nach oben verjüngenden Lippen, eine mit gerundeter Lippe, eine mit verdickter Lippe und eine mit innen und außen verdickter Lippe. Zwei Formen sind mit nach außen konischem Rand und konkavem Einzug in der Lippe. Eine Form ist mit kantiger Lippe und fünf Formen sind mit gerundeten Lippen versehen.

Im großen Flaschenrepertoire gibt es keine Scherbe, die zur FGII-Periode gehört. In der FGIIIa-Periode erscheinen drei Formen: zwei mit kurzem Hals und eine mit hohem Hals, die sich auf die FGIIIa beschränken. Nur eine Scherbe mit kurzem Hals und gerundeter Lippe ist in der FGIIIb-Periode erfasst worden, diese Form besteht in der FGIV-Periode fort. Vier Formen mit kurzem Hals und gerundeter Lippe beschränken sich auf die FGIV-Zeit.

5.8. Miniaturgefäße (Taf. 63–65)

Meistens sind die Miniaturgefäße aus grüner Ware 4 und auf einer schnelldrehenden Töpferscheibe hergestellt, außer den Flachschaalen (64.201, 64.203, MZ01C2-i3470_1, MZ01C2-i3421_1) und einem Typ der handgemachten Flaschen.

In der FGII-Periode sind keine Miniaturgefäße gefunden und in der FGIIIb ist nur eine Schale entdeckt worden, die sich auf die FGIIIb sich (64.204, MZ01C2-i0627_1).

Die Flachschaalen mit steil konischem unterem Wandungsverlauf (64.201, MZ01C2-i3470_1, Nr. 2198) sind charakteristisch in der FGIIIa, im Vergleich zu den Flachschaalen mit steil gerundeten unterem Wandungsverlauf, die typisch für die FGIV-Periode (64.203, MZ01C2-i3421_1) sind. Ebenso sind drei Formen der Flaschen mit kurzem Hals nur in der FGIIIa auffindbar.

In der FGIV erscheinen mehr Formen, wie z. B. zwei Formen der Näpfe, zwei Formen der Becher, eine Form der Flaschen mit kurzem Hals und eine Form der Töpfe mit gerundeter Lippe, die nur in den Nutzungsphasen der FGIV-Periode vorzufinden sind.

5.9. Siebe (Taf. 64–65)

In der FGII- und FGIIIa-Zeit sind keine Siebe gefunden worden. Nur eine Scherbe der Schalenform ist in der FGIIIb-Periode entdeckt worden. Diese Form kann als Prototyp der Siebe der FGIV-Periode interpretiert werden (70.204, MZ00C2-q1188_43).

Die Siebe sind ein Indiz der FGIV-Zeit. Sie gehören meistens zur sandfarbigen Ware 1 und 2 und außer einer Scherbe der Napfform, die handgemacht ist, sind die Siebe stets auf schnelldrehenden Töpferscheiben hergestellt. Die Siebe erscheinen in drei Formen: (1)Schalen, (2)Näpfe und Schüsseln, (3)Töpfe. Die dominanten Formen sind aber die Napf- und Schüsselform (71.202, MZ01C2-q2012_21).

5.10. Gefäßständer (Taf. 66)

Die Mehrheit der Gefäßständer ist in der FGIIIa-, FGIIIb- und FGIV- Periode aus sandfarbiger Ware 2 und immer auf schnelldrehenden Töpferscheiben hergestellt. In der FGII sind keine Ständer vorzufinden.

Zwei Formen der Ständer, eine mit Spitzlippe und ein Fensterstand (84.201, MZ01C2-q1587_80), sind nur in der FGIIIa vorhanden.

Die Ständer der FGIIIb erscheinen in Kontinuität von der FGIIIa- bis zur FGIV-Periode oder als Prototyp der Ständer der FGIV.

In der FGIV-Periode existieren lediglich drei Formen: eine mit herausgezogener Lippe, eine mit verdickter und gefurchter Lippe und eine Form mit oben konkaver Lippe.

5.11. Deckel (Taf. 66–67)

Meistens sind die Deckel in der FGII-, FGIIIa-, FGIIIb- und FGIV-Periode aus sandfarbiger Ware und fast immer auf schnelldrehenden Töpferscheiben hergestellt, mit Ausnahme von einigen Scherben, die zur Scheibenform gehören und handgemacht sind.

Die Deckel der FGII erscheinen nur in Scheibenform, die von der FGII- bis zur FGIV-Periode überdauern.

Ein Formtyp der Deckel mit gerundetem Griff (91.203, MZ01C2-q1084_43) und eine Form der Scheiben mit zwei konkaven Einzügen in der Lippe beschränken sich auf die FGIIIa-Zeit.

Nur in der FGIIIb ist eine Form der Scheiben mit abgechrägter Lippe gefunden worden.

Eine Form der Deckel mit rundlich verdicktem Rand, eine Form der Deckel mit gefurchter Lippe und eine Form der Scheiben mit überhängendem Henkel (93.201, MZ01C2-i1672_1) sind nur in der FGIV-Periode vorzufinden.

5.12. Sonderformen (Taf. 68–69)

Die Sonderformen der FGII-, FGIIIa-, FGIIIb- und FGIV-Periode sind auf schnelldrehenden Töpferscheiben hergestellt. In der FGII erscheinen zwei Scherben des Ninive V-Pokalfuß (97.204, MZ98B6-q0120_6, MZ98B6-i0051_1). Diese Form ist charakteristisch und nur in FGII zu finden.

Eine Form der Flasche mit Doppelmund erscheint erstmals in der FGIIIa (95.201, MZ01C2-q2351_127) und besteht in der FGIIIb und FGIV fort.

Fehlbrand-Scherben gehören zur sandfarbigen Ware 1 und grünen Ware 11. Sie existieren in der FGIIIa- und FGIV-Periode und gelten als Indikator für die lokale keramische Produktion in Mozan, was zeigt, dass zumindest Ware 1 und Ware 11 dort produziert worden sind.

5.13. Jar Stopper (Taf. 66)

Sie erscheinen von der FGIIIa- (94.101, MZ01C2-q2165_71) bis zur FGIV-Periode. Die Abwesenheit dieses Formtyps in der FGII-Periode kann möglicherweise durch die begrenzte Keramikmenge aus dieser Periode erklärt werden.

Ergebnisse

In den vorangegangenen Kapiteln wurde eine detaillierte und umfassende Beschreibung der diagnostischen Scherben vorgenommen sowie eine statistische Auswertung umgesetzt, die hauptsächlich mit den keramischen Formen, ihren Waren und ihrer Aufteilung in jeder Periode korreliert und die chronologischen Anzeichen jeder Periode bestimmt. Die Hauptschlussfolgerungen der vorliegenden Promotionsarbeit sind wie folgt:

- Trotz des begrenzten Keramikrepertoires hinsichtlich der FGII-Nutzungsphasen, ist festzuhalten, dass die Ninive V-Ware 13 und ihre *incised-excised*-Dekoration an den entsprechenden Schüsseln (06.220, 07.216, 08.202, MZ01B6-q0030_124, MZ01B6-q0030_19, MZ01B6-q0030_114) und auch zwei Ninive V-Pokalfuß-Waren (97.204, MZ98B6-q0120_6, MZ98B6-i0051_1) kennzeichnend für die FGII-Periode sind.
- Die kleine, konische Schale mit Flachboden ist in der FGII- und FGIIIa-Periode im Vergleich zu ihrer Ausgestaltung in der FGIV-Periode, in der sie einen steil gerundeten unteren Wandungsverlauf hat, mit einem steil konischen unteren Wandungsverlauf versehen (03.204, 03.004, MZ01B6-q0030_21, MZ01C2-i2698_1, MZ01C2-i1664_1). Ein einziger Napf, der der *Reserved Slip*-Ware 15 zugeordnet ist (13.203, MZ98B6-q0088_2), ein Napf mit bogenförmigem Lappenhenkel (13.225, MZ98B6-q0088_7), eine Flasche mit eingedrückter Dreiecksdekoration (33.216, MZ98B6-q0120_13), eine Flasche mit vertikal rundlich geformtem Henkel zwischen der Lippe und ihrer oberen Schulter (35.035, MZ01B6-q0030_51), ein Topf mit überhängender Lippe (40.206, MZ01B6-q0030_5) und zwei Formen der Töpfe mit kantiger Lippe (43.210, 43.212, MZ98B6-q0088_21, MZ01B6-q0030_6) sind lediglich in der FGII-Periode zu finden.

In der FGIIIa-Zeitspanne sind die folgenden Formen charakteristisch:

- S-förmige Schalen (01.211, 03.220, 04.210, MZ01C2-q1139 C13_70, MZ01C2-q1792_105, MZ01C2-q3077_34) und vertikale Ösenhenkel an den großen gerundeten Schalen (02.017, MZ01C2-q1599_475).
- Gerundete Schüsseln mit Spitzlippen (06.016, MZ01C2-q2168_6), mit konkaven Lippen (06.038, MZ01C2-q1702_57) oder mit innen und außen verdickten Lippen (06.211, 06.032, MZ01C2-q2168_142, MZ01C2-q1956_1,) und Schüsseln mit einziehender Mündung in ovaler Form (07.029, MZ01C2-q2223_21), in Piriform (07.033, MZ01C2-q1688 C15_17) oder mit s-förmigem Profil (07.214, MZ01C2-q2691_8).
- Konische Näpfe, gerundete Näpfe und Näpfe mit einziehender Mündung mit Spitzlippen oder mit nach oben verjüngenden Lippen und Rundboden (10.219, 10.221, 12.209, 13.203, MZ01C2-q1288_113, MZ01C2-q1582_82, MZ01C2-q1477_115, MZ01C2-q1477_225), s-förmige Näpfe (11.225, 11.207, 13.208, MZ01C2-i2913_1, MZ01C2-q2691-626, MZ01C2-q2223_17), gerundete Näpfe mit konkaven Lippen (12.026, MZ01C2-q2164_18) und piriförmige Näpfe (13.017, MZ01C2-q1786-63).

- Kleine, kugelige Flaschen mit einziehender Mündung und mit Spitzlippe (30.205, MZ01C2-q1139_45), Tüllenfläschchen (32.205, MZ01C2-q1139_56) und Flaschen mit kurzem und nach außen geschwungenem Hals und außen verdickten Lippen (36.211, MZ01C2-q2691_161).
- Die florierende Zeit der Töpfe mit kantiger Lippe (43.013, 43.039, 43.213, MZ01C2-q2130_43, MZ01C2-q1702_22, MZ01C2-q0856_39).
- Die Miniaturflachschele mit Flachboden ist in der FGIIIa-Periode mit steil konischem unterem Wandungsverlauf ausgestattet (64.201MZ01C2-i3470_1), im Vergleich zu ihrer Ausgestaltung mit einem steil gerundeten unteren Wandungsverlauf in der FGIV-Periode (64.203, MZ01C2-i3421_1).
- Deckel mit gerundetem Griff (91.203, MZ01C2-q1084_43).

In der Zeit der FGIIIb kommen folgende typische Formen vor:

- Zwei Formen der Schalen mit quadratischer Lippe (02.019, 02.221, MZ00C2-q1188_9, MZ00C2-q1172_11) und eine Form der Knickwandschalen (04.204, MZ01C2-q2032_58).
- Ovale Schüsseln (07.024, 07.032, 07.225, MZ01C2-q0500_1, MZ00C2-q1172_10, MZ01C2-q2104_105).
- Die Erhöhung der Anzahl der Flachböden (02.10; Tab.50).
- In den meisten Fällen stellen die Formen der FGIIIb-Periode eine Fortsetzung der Formen der FGIIIa dar, wohingegen sie in anderen Fällen die Ursprungsformen für die Formen der FGIV-Periode darstellen.
- Anhand des Keramikrepertoires der FGIIIb-Nutzungsphase ist festzustellen: Im Allgemeinen sind die Materialien nicht unterscheidbar, aber reflektieren intermediate Zusammensetzungen zwischen der vorherigen und der nachfolgenden Periode. Es bestehen daher zwei Möglichkeiten diese Situation zu erklären: Entweder handelt es sich um eine gemischte Nutzungsphase und einhergehend gibt es die FGIIIb-Periode in Mozan nicht oder zu dieser Zeitspanne war die Entwicklung lediglich etwas langsam und aufgrund dessen sind bisher nur einige Formen entdeckt worden.

Die charakteristischen Formen und Waren der FGIV-Periode sind:

- Schalen mit einer Wandungs-Richtung, die oben nach innen oder außen gerichtet, senkrecht oder gebogen ist und die von Flachböden begleitet werden (01.038, 01.020, 01.215, 01.008, MZ01C2-q1909_4, MZ01C2-q2026_17, MZ01C2-i1620_1, MZ01C2-i1579_1), Schalen mit einziehender Mündung und verdickten Lippen (01.214, MZ01C2-q1469_28), Flachschele mit Flachböden (03.206, 03.004, MZ01C2-q2547_79, MZ01C2-i1664_1,) und Knickwandschalen mit verdickten Lippen (04.202, 04.003, 04.207, MZ01C2-q1812_17, MZ98B6-q0052_13, MZ01C2-q2054_17).

- Die *dark-rimmed orange bowls*-Ware 19, die in zwei Formen der gerundeten Schalen erscheint (02.015, 02.001, MZ01C2-q2055_11, MZ01C2-q1732_33).
- Gerundete Schüsseln, Schüsseln mit einziehender Mündung und konische Schüsseln mit herausgezogener Lippe (06.020, 08.211, MZ00C2-q0251_6, MZ00C2-q1356_1) oder mit außen verdickten Lippen (06.213, 07.206, 07.203, 08.212, MZ01C2-q2163_4, MZ00C2-q0974_12, MZ98B6-q0052_1, MZ01C2-q1789_20).
- Schüsseln mit unregelmäßig gerundeter Wandung (05.201, MZ01C2-q2188_1), gerundete Schüsseln mit einer sich an der oberen Innenseite befindenden konkaven Lippe (06.102, MZ00C2-q0251_2) und hemisphärische Schüsseln (07.101, MZ01C2-q1616_14).
- Konische oder gerundete Näpfe mit nach oben verjüngenden Lippen (10.014, 12.204, MZ01C2-i1992 C11_1, MZ99C2-i0885_1) oder Näpfe mit unregelmäßig gerundeter Wandung und mit verdickten Lippen (11.202, MZ99C2-q0792_50), bikonische Näpfe (11.102, MZ99C2-q0845_20), gerundete Näpfe oder Näpfe mit einziehender Mündung mit herausgezogener Lippe (12.217, 13.027, MZ01C2-q1971_21, MZ01C2-q1812_7).
- Becher sind in der FGIV-Periode ein kennzeichnendes Indiz und werden von einem Flachboden begleitet. Meistens sind sie mit v-förmigem Profil ausgestattet, in geringerer Anzahl treten sie mit verlängerter, gerundeter Wandung und verlängerter, einziehender Mündung auf (22.209, 22.211, 24.201, 25.010, MZ01C2-i1628_1, MZ01C2-q2391_8, MZ01C2-i3117_1, MZ01C2-q2012_1).
- Aufgrund der Inventarräume der FGIV treten mehr Formen der Flaschen in dieser Periode im Vergleich zu den vorherigen Perioden auf (s. Kapitel 3. Stratigraphie und 5.5. Flaschen), aber es ist festzustellen, dass sich außen verdickte Lippen an den Flaschen mit einziehender Mündung (30.212, 35.204, MZ01C2-q1616_60, MZ01C2-q1499_25) befinden und die Anzahl der Flaschen mit hohem Hals erhöht ist (34.206, 39.204, 39.028, 39.103, MZ99C2-q0697_5, MZ01C2-q2604_1, MZ01C2-q1617_105, MZ99C2-i0886_1).
- Töpfe mit einziehender Mündung und außen verdickter Lippe (40.127, 40.030, MZ01C2-q2265_1, MZ99C2-q0612_67) und Töpfe mit ausladender Mündung und gerundeter Lippe (44.020, 44.007, MZ01C2-q1692_120, MZ01C2-q2155_104) sowie eine Form der Töpfe mit konkavem Einzug in der Lippe (42.205 MZ01C2-q1212_14).
- Die Siebe sind kennzeichnend für diese Periode und erscheinen meistens in der Napf- und Schüsselform (71.202, MZ01C2-q2012_21).
- Ein Deckel in Scheibenform mit überhängendem Henkel (93.001, MZ01C2-i1672_1).

Die vorliegende Studie und die darin enthaltenen Schlussfolgerungen zeigen, wie wichtig es ist, weitere Untersuchungen in der Khabur-Region anzustreben, um ein umfassenderes Gesamtbild des sozialen, wirtschaftlichen und politischen Lebens der Menschen nachzeichnen zu können, die

diese Kultur in der Vergangenheit hervorgebracht haben. Zu diesem Zweck sind folgende Empfehlungen festzuhalten:

- Intraregionale Vergleiche des vorliegenden Materials und den daraus ermittelten Schlussfolgerungen, um entweder die in dieser Arbeit gewonnenen Erkenntnisse zu unterstützen oder zu verwerfen und darüber hinaus eine geographische Verteilung des Materials zeichnen zu können.
- Vergleiche der Waren und Formen der vorliegenden Keramik aus dem besiedelten Bereich und dem Tempel bei Mozan mit dem Ziel, die funktionalen Variationen der Keramik zu ermitteln.
- Bestimmung der Ursprungsquelle der grauen, metallischen Ware 8 durch Anwendung einer petrographischen Analyse und indem die dadurch gewonnenen Ergebnisse mit geologischen Karten verglichen werden. Ferner soll ein Vergleich der Ware 8-Formen (Tab. 48) mit Parallelproben aus diversen anderen Fundstätten dazu dienen, das Konzentrationsgebiet dieser Ware zu spezifizieren, was als Indikator für die Produktionsfunktion dieser Stätte ausgelegt werden kann.
- Durch Anwendung einer petrographischen Analyse und eines Verbrennungstests der grünen Waren 4, 10 und 11 sollte festgestellt werden, ob deren Lehm denselben Ursprung hat, ob diese lokal hergestellt wurden und um die Verbrennungstemperatur der grünen, metallischen Ware 10 einzuschätzen.

Bibliography

Akkermans, P. and Schwartz, G. 2003. *The Archaeology of Syria: from Complex Hunter-Gatherers to Early Urban Societies (c. 16,000–300 BC)*, Cambridge University Press.

Anastasio, S., Lebeau, M. and Sauvage, M. 2004. Maps, In: Anastasio, S., Lebeau, M., Sauvage, M. and Pruss, A. (eds.), *Subartu XIII (Atlas of Preclassical Upper Mesopotamia)*: 357–417.

Bianchi, A. 2014. Die Architektur und Stratigraphie im Bereich des Tempelovals und des zentralen Platzes (Freifläche A). In Bianchi, A., Dohmann-Pfälzner, H., Geith, E., Pfälzner, P. Und Wissing, A. (eds.), Ausgrabungen 1998-2001 in der zentralen Oberstadt von Tall Mozan/Urkeš: *Die Architektur und Stratigraphie der zentralen Oberstadt von Tall Mozan/Urkeš, Studien zur Urbanisierung Nordmesopotamiens*, Wiesbaden, Serie A, Band 1: 77–118.

Bianchi, A., Dohmann-Pfälzner, H., Geith, E., Pfälzner, P. und Wissing, A. 2014a. *Die Architektur und Stratigraphie der Zentralen Oberstadt von Tall Mozan/Urkeš*, Studien Zur Urbanisierung Nordmesopotamiens, Serie A, Band 1, Wiesbaden.

Bianchi, A., Geith, E. und Wissing, A. 2014b. Die Architektur und Stratigraphie des Siedlungsviertels C2. In Bianchi, A., Dohmann-Pfälzner, H., Geith, E., Pfälzner, P. Und Wissing, A. (eds.), Ausgrabungen 1998-2001 in der zentralen Oberstadt von Tall Mozan/Urkeš: *Die Architektur und Stratigraphie der zentralen Oberstadt von Tall Mozan/Urkeš, Studien zur Urbanisierung Nordmesopotamiens*, Wiesbaden, Serie A, Band 1: 119–401.

Brinkmann, J. A. 1964. Appendix: Mesopotamia Chronology of the Historical Period. In: Oppenheim, A. L., *Ancient Mesopotamia: Portrait of a Dead Civilization*, The University of Chicago Press, Chicago & London: 335–352.

Buccellati, G. and Kelly-Buccellati, M. 1993–1997. Mozan, Tall. *Reallexikon der Assyriologie und Vorderasiatischen Archäologie*, Vol. 8: 386–393.

Buccellati, G. and Kelly-Buccellati, M. 1995–1996. The Royal Storehouse of Urkesh: The Glyptic Evidence from the Southwestern Wing, *Archiv für Orientforschung*, Vols. 42-43: 1–32.

Buccellati, G. and Kelly-Buccellati, M. 1997. Urkesh: The First Hurrian Capital. *Biblical Archaeologist*, Vol. 60 (2): 77–96.

Buccellati, G. and Kelly-Buccellati, M. 2001. The Royal Palace at Urkesh and the Daughter of Naram-Sin, *Les Annales Archéologiques Arabes Syriennes*, Vol. 44: 63–69.

Delougaz, P. 1952. *Pottery from the Diyala Region*, Oriental Institute Publications, The University of Chicago, vol. 63, Plate:176.

Dohmann-Pfälzner, H. und Pfälzner, P. 2001. Ausgrabungen der Deutschen Orient-Gesellschaft in der zentralen Oberstadt von Tall Mozan/Urkeš: Bericht über die Kooperation mit dem IIMAS durchgeführte Kampagne 2000, *MDOG*, Vol. 133: 97–139.

Dohmann-Pfälzner, H. und Pfälzner, P. 2002. Ausgrabungen der Deutschen Orient-Gesellschaft in der zentralen Oberstadt von Tall Mozan/Urkeš Bericht über die Kooperation mit dem IIMAS durchgeführte Kampagne 2001 , *MDOG*, Vol. 134: 149–192.

Foster, B. 1997. Akkadians. In: Meyers, E. (editor), *The Oxford Encyclopedia of Archaeology in The Near East*, Oxford University Press, volume 1: 49–54.

Childe, V. 1952. *Stufen der Kultur: von der Urzeit zur Antike*. W. Kohlhammer Verlag Stuttgart, Germany.

Gasche, H., Armstrong, J., Cole, S. and Gurzadyan, V. 1998. *Dating the Fall of Babylon: A Reappraisal of Second-Millennium Chronology*. Mesopotamian History and Environment, Vol. 4.

Gibson, A. und Woods, A. 1990. *Prehistoric Pottery for the Archaeologist*. 1st edition, Leicester University Press, Britain.

Gibson, M. and McMahon, A. 1997. The Early Dynastic-Akkadian transition. Part 2. The Authors' Response, *Iraq*, Vol. 59: 9–14.

Huber, P. J., 1999–2000. Astronomical Dating of Ur III and Akkad, *Archiv für Orientforschung*, Band 46–47: 50–79.

Lebeau, M. 2000. Stratified Archaeological Evidence and Compared Periodizations in the Syrian Jezirah during the Third Millennium B.C. In: Marro, C. and Hauptmann, H. (eds.), *from the Euphrates to the Caucasus: Chronologies for the IVth –IIIrd millennium B.C.*, Institut Français d'Etudes Anatoliennes d'Istanbul: 167–192.

Lebeau, M. and Milano, L. 2003. Radiocarbon Determinations for Tell Beydar, *Subartu X (Tell Beydar, the 1995–1999 Seasons of Excavations. A Preliminary Report)*: 15–20.

Marro, C. 2000. Chronologies des Pays du Caucase et de l'Euphrate: Etate, Enjeux et Perspectives de la Recherche. In: Marro, C. and Hauptmann, H. (eds.), *from the Euphrates to the Caucasus: Chronologies for the IVth –IIIrd millennium B.C., Chr.*, Institut Français d'Etudes Anatoliennes d'Istanbul: 11–20.

Matthews, R. 2000. Fourth and Third Millennia Chronoogies: The View from Tell Brak, North-East Syria. In: Marro, C. and Hauptmann, H. (eds.), *from the Euphrates to the Caucasus: Chronologies for the IVth –IIIrd millennium B.C., Chr.*, Institut Français d'Etudes Anatoliennes d'Istanbul: 65–72.

Moortgat, A. 1967. *Die Kunst des Alten Mesopotamien: Die Klassische Kunst Vorderasiens*, Köln.

Munsell Color Company, 1975. *Munsell Soil Color Charts*.

The New Encyclopaedia Britannica. 2007. *The New Encyclopaedia Britannica, Vol. 6. Micropaedia*, 15 th Edition: 827.

Oates, D. 1982. Excavations at Tell Brak, 1978–81, Iraq, Vol.44: 187–204.

Oates, D. and Oates, J. 2000. Recent Excavations at Tell Brak, In: Rouault, O. and Wäfler, M. (eds), *Subartu VII*: 91–98.

Oates, D. and Oates, J. 2001. Archaeological Reconstruction and Historical Commentary. In: Oates, D., Oates, J. and McDonald, H. (eds.) *Excavations at Tell Brak: Nagar in the third millennium B.C.*, Vol. 2: 379–396.

Orthmann, W. 1975. *Der Alte Orient (Propyläen Kunstgeschichte)*, Band 14, Berlin.

Pfälzner, P. 1995. *Mittanische und mittelassyrische Keramik. Eine chronologische, funktionale und produktionsökonomische Analyse, Berichte der Ausgrabung Tell Shekh Hamad/Dur-Katlimmu 3.*

Pfälzner, P. 1997. Wandel und Kontinuität im Urbanisierungsprozess des 3. Jtsds. v. Chr. In Nordmesopotamien. In: Wilhelm, G. (ed.), *Die Orientalische Stadt: Kontinuität, Wandel, Bruch, Internationales Colloquium der Deutschen Orient-Gesellschaft 1*, Saarbrücken: 239–265.

Pfälzner, P. 1998. Eine Modifikation der Periodisierung Nordmesopotamiens im 3. Jtsd. v. Chr. *Mitteilungen der Deutschen Orient-Gesellschaft zu Berlin* 130: 69–71.

Pfälzner, P. und Dohmann-Pfälzner, H. 2014. Die Räumliche Struktur der zentralen Oberstadt von Tall Mozan, In Bianchi, A., Dohmann-Pfälzner, H., Geith, E., Pfälzner, P. Und Wissing, A. (eds.), Ausgrabungen 1998-2001 in der zentralen Oberstadt von Tall Mozan/Urkeš: *Die Architektur und Stratigraphie der zentralen Oberstadt von Tall Mozan/Urkeš, Studien zur Urbanisierung Nordmesopotamiens*, Wiesbaden, Serie A, Band 1: 27–76

Porada, E., Hansen, D. P., Dunham, S. and Babcock, S. H. 1992. The Chronology of Mesopotamia ca. 7000–1600 B.C., In Ehrich R. W. (ed.), *Chronologies in Old World Archaeology*, Third Edition, vol. 1: 77–121.

Pruß, A. 2000, The Metallic Ware of Upper Mesopotamia: Definition, Chronology and Distribution In: Marro, C. and Hauptmann, H. (eds.), *from the Euphrates to the Caucasus: Chronologies for the IVth –IIIrd millennium B.C. Vom Euphrat in den KauKasus: Vergleichende Chronologie des IV. und III. Jahrtausends v. Chr.*, Institut Français d’Etudes Anatoliennes d’Istanbul:193–203.

Pruß, A. 2004. Remarks on the Chronological Periods. In: Anastasio, S., Lebeau, M., Sauvage, M. and Pruss, A. (eds.), *Subartu XIII (Atlas of Preclassical Upper Mesopotamia)*: 7–27.

Rice, P. 1987. *Pottery Analysis- A Sourcebook*, University of Chicago Press, Chicago.

Ristvet, L., Guilderson, Th. and Weiss, H. 2004. The Dynamics of the State Development and Imperialization at Third Millennium Tell Leilan, Syria. *Orient Express* Vol.21, No.2:1–15.

Ristvet, L. 2007. The Third Millennium City Wall at Tell Leilan, Syria: Identity, Authority and Urbanism. In: Bretschneider, J., Driessen, J. and Vanlerberghe, K. (eds.), *Power and Architecture: Monumental Public Architecture in the Bronze Age Near East and Aegean*. 183–212.

Rova, E. 1996. Ceramic Provinces along the Middle and Upper Euphrates: Late Chalcolithic – Early Bronze Age, a Diachronic view, *Baghdader Mitteilungen*, Band 27: 13–38.

Rye, O. 1976. Keeping your Temper under Control: Material and Manufacture of Papuan Pottery. *Anthropology and Physical Anthropology in Oceania* 11 (2): 106–137

Schmidt, C. 2014. *Ausgrabungen 1998-2001 in der zentralen Oberstadt von Tall Mozan/Urkeš: Die Keramik der Früh-Ĝazīra V- bis Alt-Ĝazīra II-Zeit vom Tall Mozan. Studien zur Urbanisierung Nordmesopotamiens, Serie A, Band 4.*

Schwartz, G. M. and Weiss, H. 1992. Syria, ca. 10,000-2000 B.C., In Ehrich R. W. (ed.), *Chronologies in Old World Archaeology*, Third Edition, Vol. 1: 221–243.

Weiss, H. 1997a. Akkad. In: Meyers, E. (ed.), *The Oxford Encyclopedia of Archaeology in The Near East*, Oxford University Press, volume 1: 41–44.

Weiss, H. 1997b. Archaeology in Syria, *American journal of Archaeology*, Vol. 101: 97–148.

Weiss, H., deLillis, F., duMoulins, D., Eidem, J., Guilderson, Th., Kasten, U., Larsen, T., Mori, L., Ristvet, L., Rova, E., and Wetterstrom, W. 2002-2003. Revising the Contours of History at Tell Leilan, *Les Annales Archéologiques Arabes Syriennes*, Vol. 45-46: 59–74.

Westenholz, A. 1999. The Old Akkadian Period: History and Culture. In Sallaberger, W. und Westenholz, A. (eds.), *Mesopotamien: Akkad-Zeit und Ur III-Zeit*, *Orbis Biblicus et Orientalis* 160/3: 17–117.

<http://www.uni-tuebingen.de/mozan/dog.html>

Anhang

TALL MOZAN: GROBSTATISTIK¹²⁶

Bearbeiter:

Datum:

Fund-Nr.: MZ

Fundstelle:

Sack 1			ggf. Sack 2		ggf. Sack 3	
Ware	Bäuche	Ränder/ Böden	Bäuche	Ränder/ Böden	Bäuche	Ränder/ Böden
1						
2						
3						
4						
5						
6						
7						
8						
9						
10						
11						
12						
13						
14						
15						
16						
17						
18						
19						
20						
21						
22						
23						
24						
25						
26						
27						
28						
29						
30						
31						
32						
33						

¹²⁶ (Schmidt, 2013: Taf. 1)

TALL MOZAN: FORMSTATISTIK¹²⁸

Blatt-Nr.: Bearbeiter: Datum: Computereingabe:

Kollektion: MZ - q

Fundstelle:

Scherben-Nr.	1	2	3	4	5	6	7	8	9	10	11	12	13	14
	Gefäßtyp	R. Ø (mm)	Wst. (mm)	Lippe	Halshöhe	Halsverlauf	Halsansatz	Einziehung	Umbruch	Unt. Verlauf	Boden	B. Ø (mm)	Ansatz	Formtyp

¹²⁸ (Schmidt, 2013: Taf. 3)

Tal Mozan: FORMSTATISTIK¹²⁹
(NUR EINZELFUNDE)

Blatt-Nr.:

Bearbeiter:

Datum:

Computereingabe:

EF-Nr.	Fundstelle	Scherben-Nr.	1	2	3	4	5	6	7	8	9	10	11	12	13	14
			Gefäßtyp	RØ (mm)	Wst. (mm)	Lippe	Halshöhe	Halsverlauf	Halsansatz	Einziehung	Umbruch	Unt. Verlauf	Boden	BØ (mm)	Ansatz	Formtyp
MZ																
MZ																
MZ																
MZ																
MZ																
MZ																
MZ																
MZ																
MZ																
MZ																
MZ																
MZ																
MZ																
MZ																
MZ																





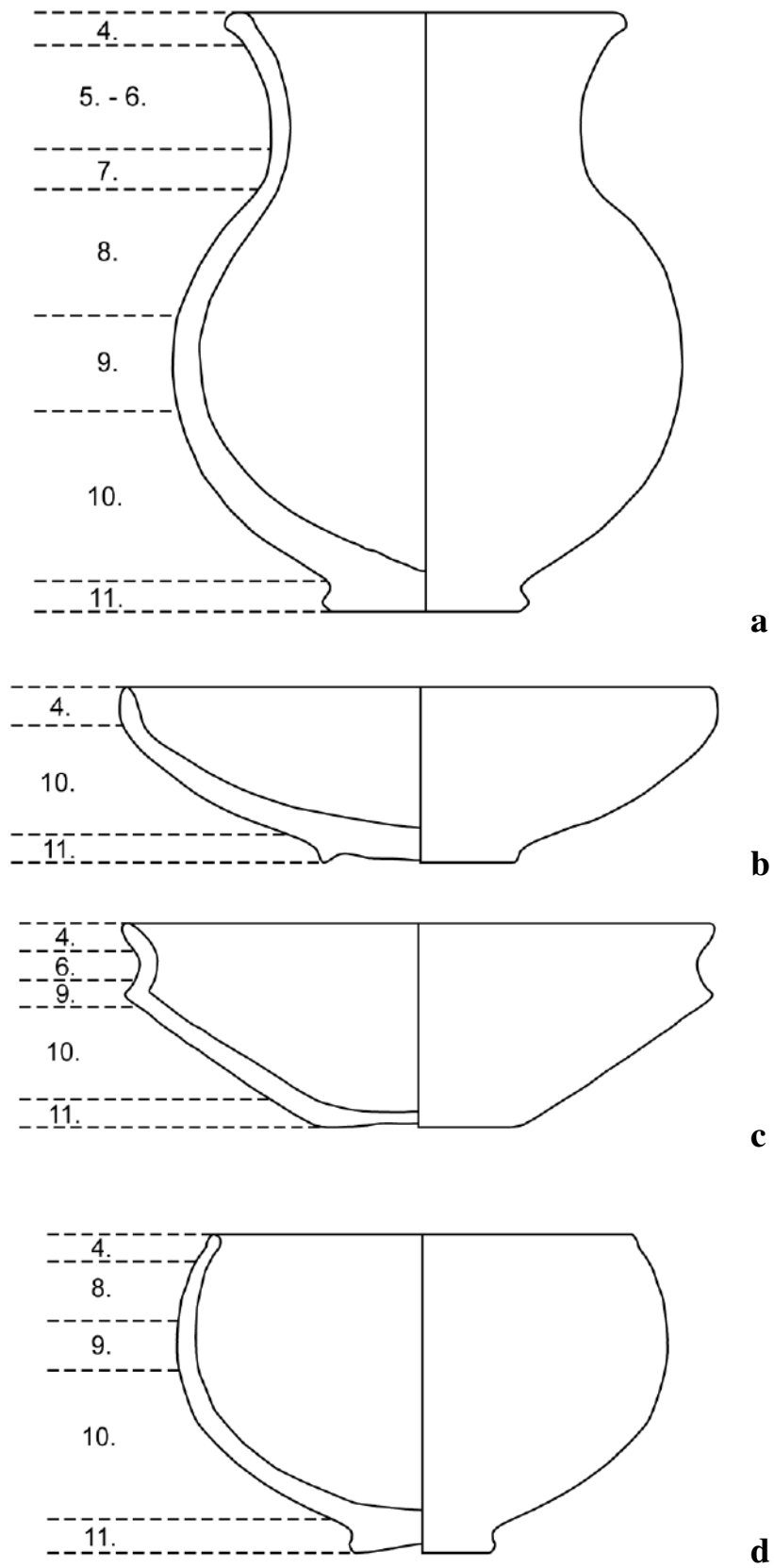

















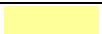

¹²⁹ (Schmidt, 2013: Taf. 4)

TALL MOZAN: FORMENCODIERUNG¹³⁰









¹³⁰ (Schmidt, 2013: Taf. 5)

TALL MOZAN: FARBCODIERUNG¹³¹

	Farbe		Entsprechung bei Munsell
10		rot	10 R 5/8
11		hellrot	10 R 6/6 - 6/8
12		orangerot	2,5 YR 6/8
13		rotbraun	2,5 YR 4/6 - 4/8 - 5/6
14		rötlich beige	10 R 6/3 - 6/4 und 2,5 YR 6/4 - 6/6
15		karminrot/ dunkelrot	10 R 3/3 - 3/4 - 3/6
16		pink	5 YR 7/3 - 7/4 - 8/3 - 8/4
20		gelb	10 YR 8/4 - 8/6 - 8/8 und 2,5 Y 7/6-7/8 – 8/4-8/6-8/8
21		gelblich beige	10 YR 8/3 - 2,5 Y 8/2
22		gelborange	5 YR 7/6 - 7/8
23		rötlich gelb (<i>buff</i>)	5 YR 7/4 und 7,5 YR 7/4 - 7/6
24		gelbbraun	10 YR 6/2 - 6/3 - 6/4
25		blassbraun (<i>very pale brown</i>)	10 YR 7/2 - 7/3 - 7/4
26		blassgelb	5 Y 8/1 - 8/2 und 10 YR 8/1
30		grün	5 Y 5/3 - 5/4 - 5/6 - 6/3
31		grünlich beige	2,5 Y 7/2 - 7/4 - 7/4 und 5 Y 7/2
32		grüngelb	5 Y 8/3 - 8/4
33		hellgrün	5 Y 7/3 - 7/4
34		graugrün	2,5 Y 5/2 - 6/2
35		dunkelgrün	2,5 Y 4/2 - 4/4 und 5 Y 4/1 - 4/2
36		olivegrün	2,5 Y 6/4 - 6/6
40		braun	7,5 YR 3/2 - 3/4 und 2,5 YR 3/2 - 4/2 und 5YR 3/3- 4/2 - 4/3
41		dunkelbraun	10 R 3/1 - 2,5/1
42		graubraun	10 R 4/1
43		hellbraun	2,5 YR 5/4 und 5 YR 6/3 - 6/4 - 5/3 - 5/4 und 7,5 YR 6/4
44		verschiedene Brauntöne (von 40 bis 43)	

¹³¹ (Munsell soil color charts, 1975, Schmidt, 2013: Taf. 6-7)

Farbe			Entsprechung bei Munsell
45		dunkelgrau/ schwarz	7,5 YR 3/0 - 4/0
46		schwarz	5 YR 2,5/1 und 2,5 YR 2,5/0
50		beige	7,5 YR 7/2
51		hellbeige	7,5 YR 8/2
52		dunkelbeige	7,5 YR 5/2 - 6/2
60		grau	5 Y 6/1 und 5 YR 5/1 - 6/1 und 10 YR 5/1 - 6/1 und 2,5 YR 5/0
61		graubeige	5 YR 7/2
62		dunkelgrau	5 YR 4/1
63		hellgrau	2,5 YR 6/0
64		blassgrau	5 Y 7/1 und 2,5 Y 7/0 und 10 YR
0	keine Bestimmung möglich, weil Oberfläche nicht erhalten		

Kombinationen nur für Malfarbe:

- 70 41 + 13
- 71 62 + 13
- 72 10 + 12
- 73 26 + 43 + 45
- 74 10 + 46

Lippenformen¹³²

01_Stumpfe Lippen mit geradem Abschluss



02_Stumpfe, spitze Lippen

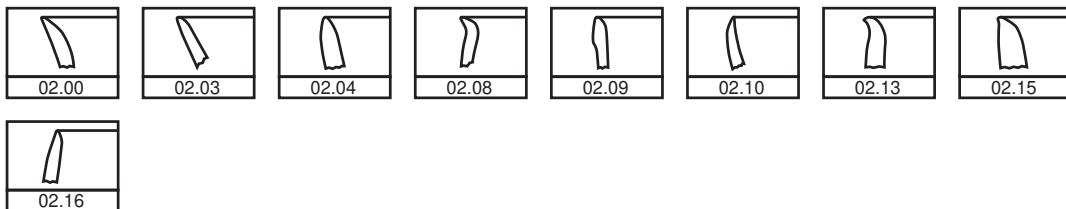

03_Stumpfe, sich leicht verjüngende Lippen mit gerundetem Abschluss

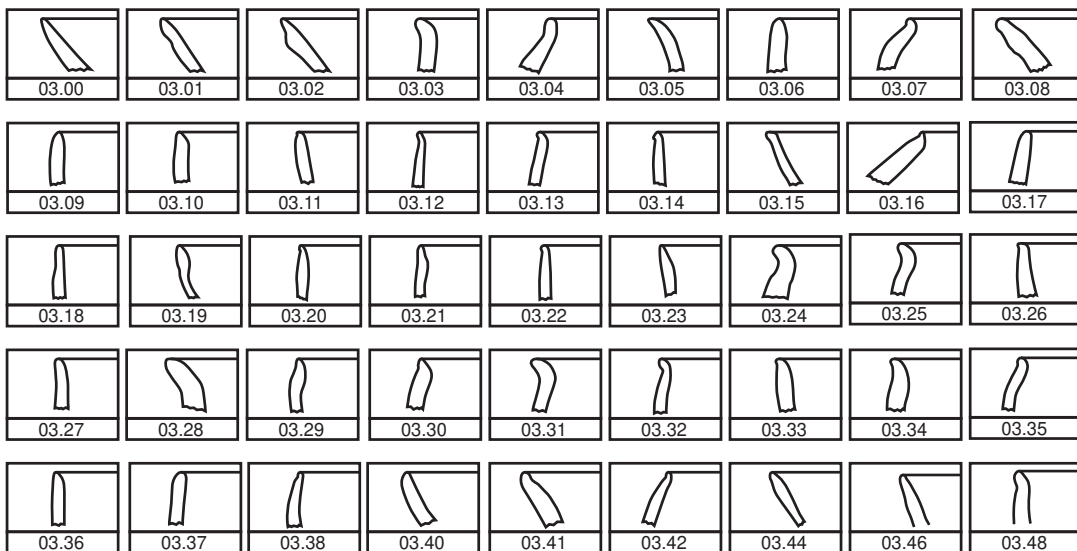

¹³²(Schmidt, 2013: aus Taf. 8-21)

04_Stumpfe, gleichmäßig gerundete Lippen

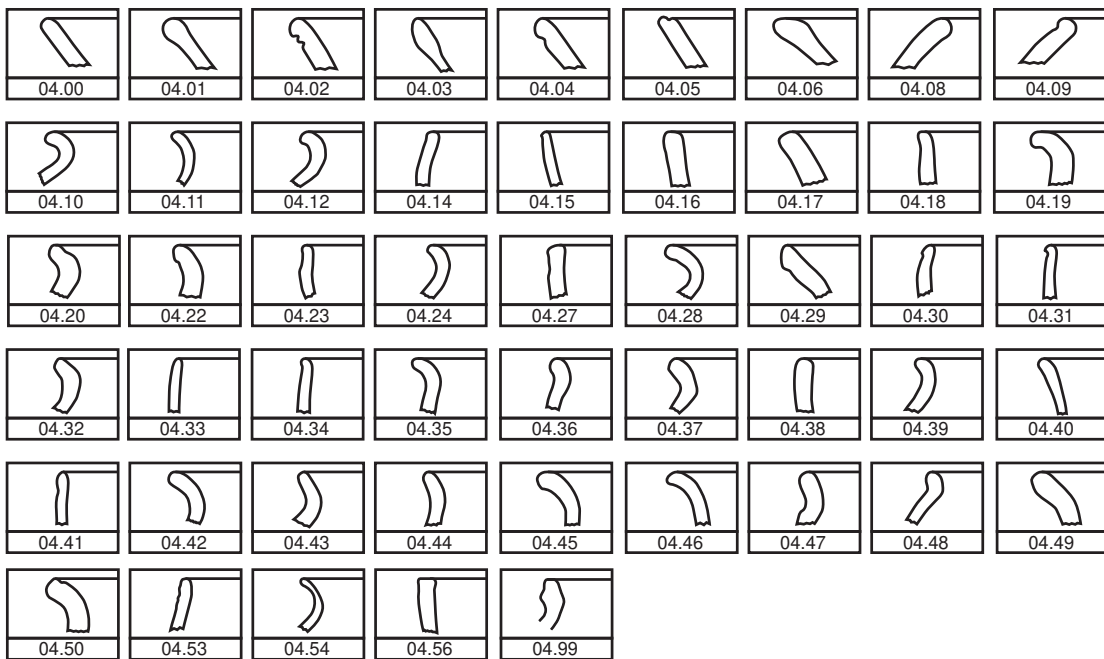

20_Außen leicht rundlich verdickte Lippen

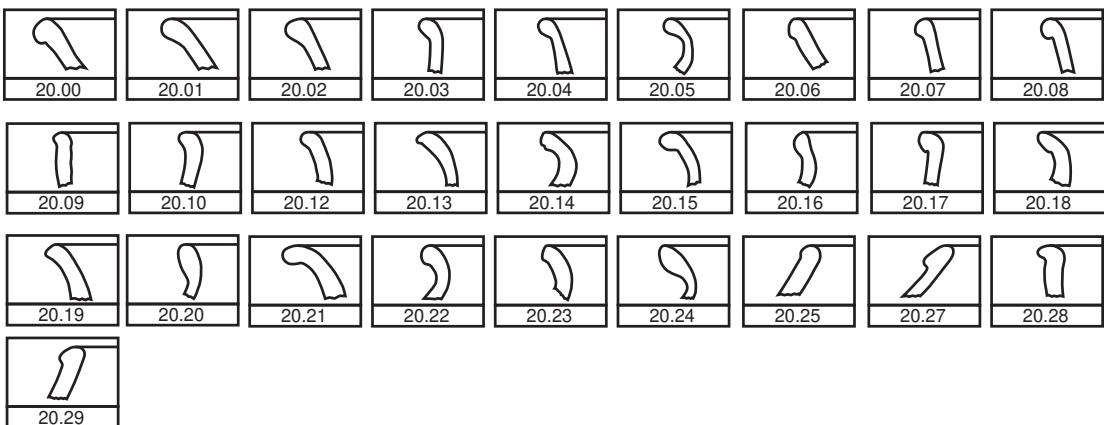

21_Außen und innen leicht rundlich verdickte Lippen

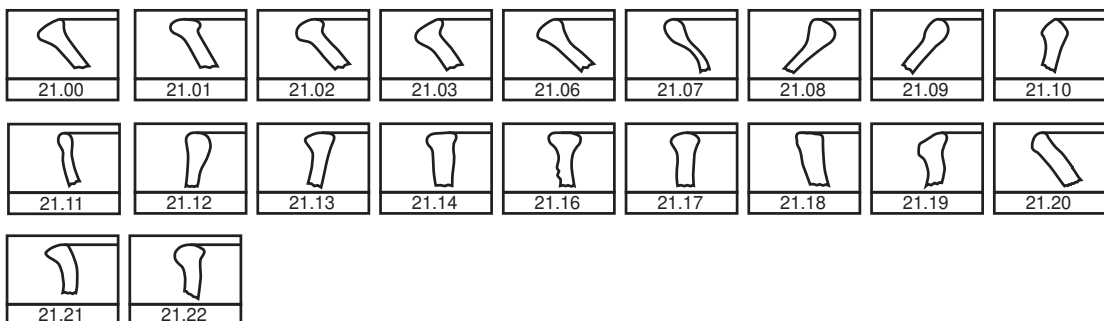

22_Außen und innen verdickte, oben flache Lippen

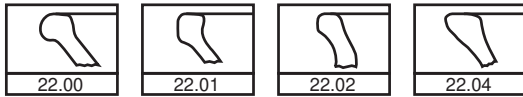

23_Innen leicht verdickte Lippen

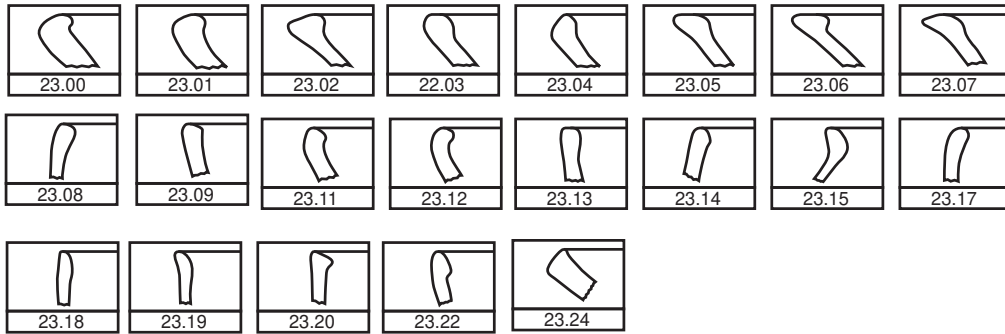

24_Innen spitz verdickte Lippen



25_Innen langgezogene Lippen



26_Außen und innen stark verdickte Lippen

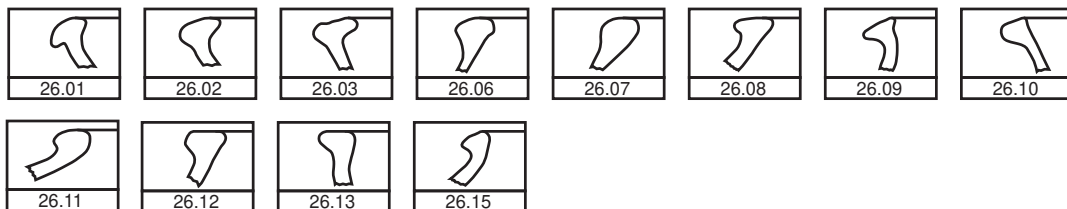

41_Außen stark und rundlich verdickte Lippen

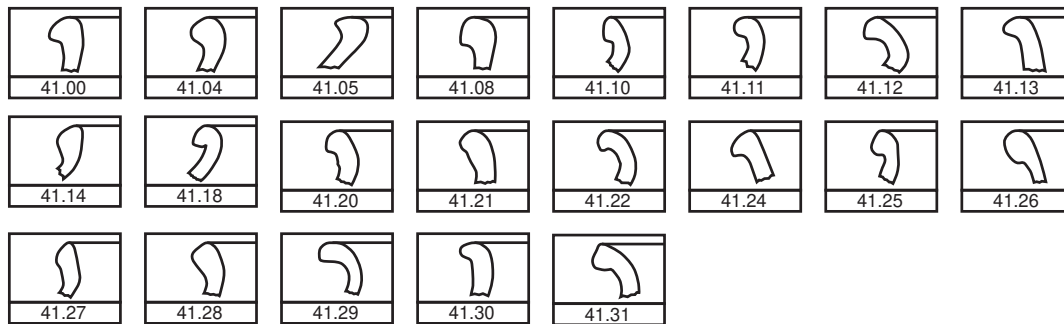

42_Außen stark und rundlich verdickte, leicht überhängende Lippen

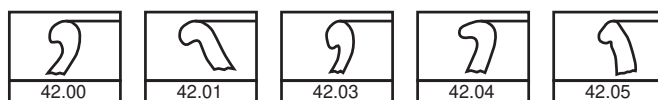

43_Außen stark und rundlich verdickte, oben abgeflachte Lippen

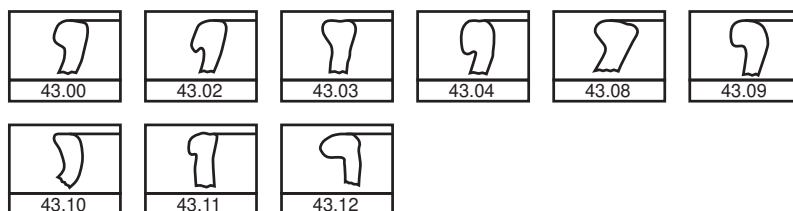

45_Schmale, leistenartige Lippen



46_Hohe und flache, leistenartige Lippen



48_Breite, leistenartige Lippen



50_Weit herausgezogene, gerade Lippen

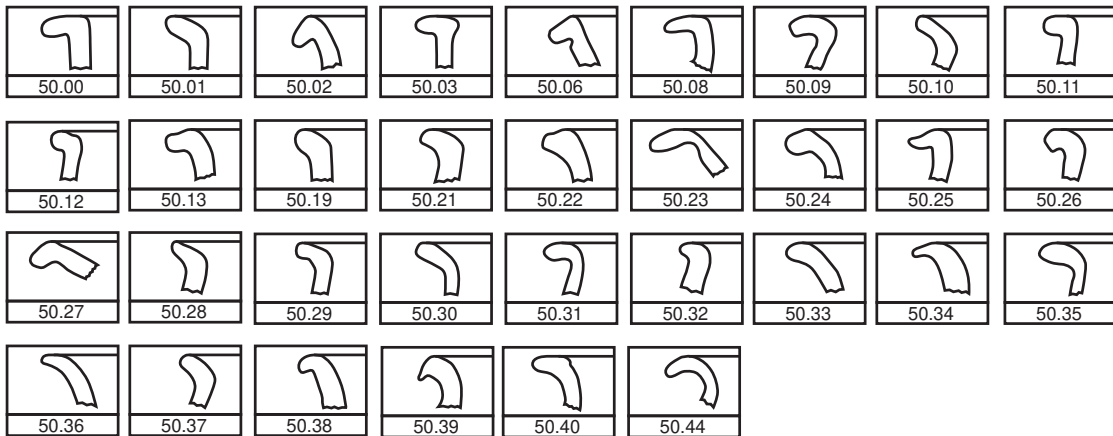

51_Weit herausgezogene, überhängende Lippen

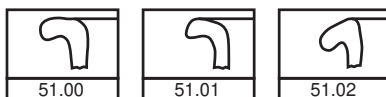

52_Mittelweit herausgezogene Lippen

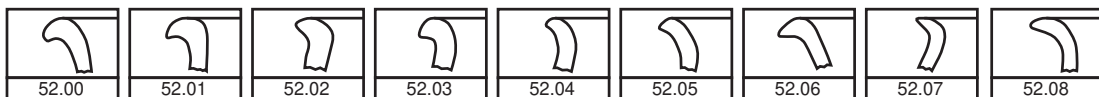

54_Herausgezogene, an der Unterseite gefurchte Lippen

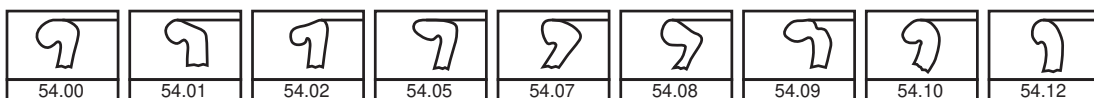

55_Herausgezogene, unten abgeschrägte Lippen

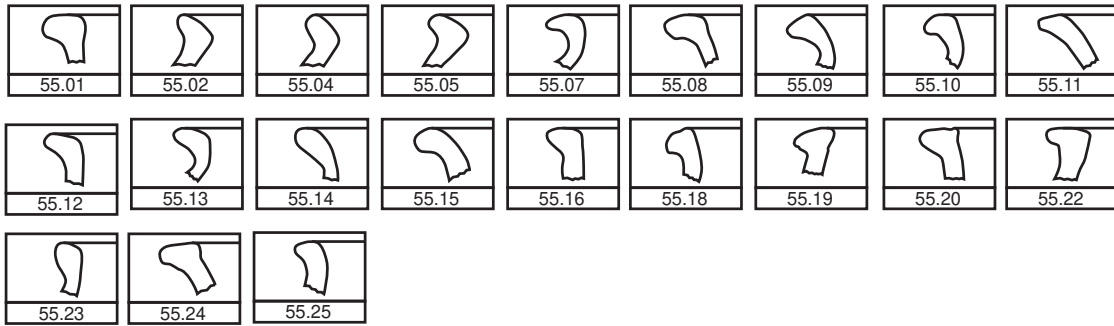

56_Gewellte Lippen

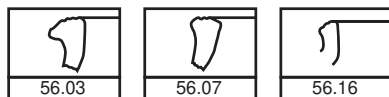

61_Weit herausgezogene, rechteckige Lippen

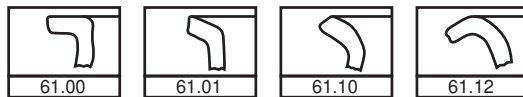

63_Mittelweit herausgezogene, rechteckige, an Unterseite abgeschrägte Lippen



64_Weit herausgezogene, rechteckige, an Unterseite abgeschrägte Lippen



65_Quadratische Lippen

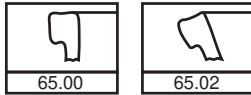

66_Hochrechteckige Lippen



67_Außen und innen rechteckig verdickte Lippen

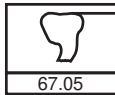

68_Rechteckige, überhängende Lippen

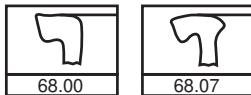

69_Sich nach oben verjüngende Lippen

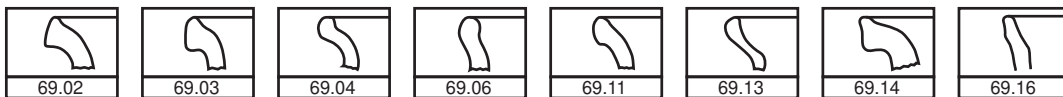

73_Herausgezogene, spitze, unten abgechrägte Lippen



75_Im Querschnitt trapezoide, auf einer Seite oder beiden Seiten spitze Lippen



76_Im Querschnitt dreieckige, auf einer Seite oder beiden Seiten spitze Lippen

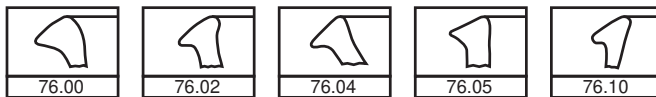

78_Oben verdickte, spitz zulaufende Lippen

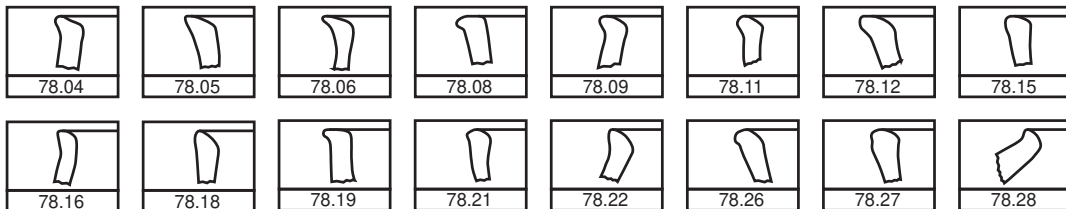

79_Ausladende Lippen mit geradem Abschluss



80_Ausladende, nach außen leicht verdickte Lippen mit geradem Abschluss

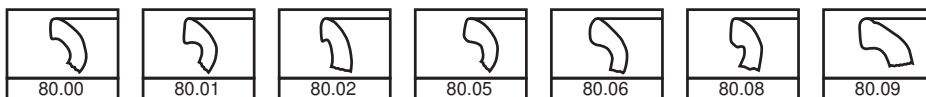

81_Ausladende, oben gerundete Lippen

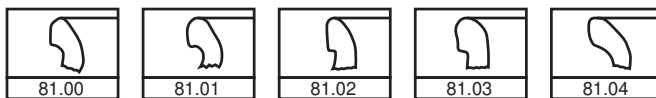

82_Ausladende, überhängende, oben gerundete Lippen



83_Ausladende, an der Unterseite gefurchte Lippen

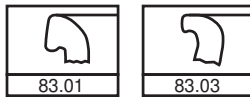

84_Ausladende Lippen mit geradem, schräg nach oben ausgerichtetem Abschluss

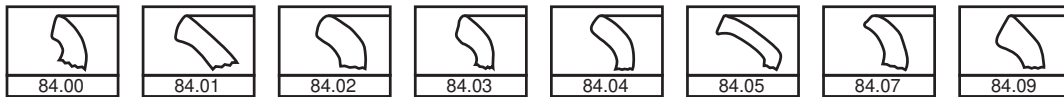

85_Ausladende, im Querschnitt dreieckige Lippen

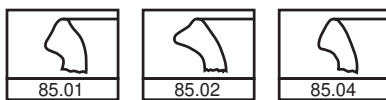

86_Ausladende, überhängende Lippen

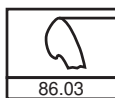

87_Ausladende, rechtwinklige Lippen

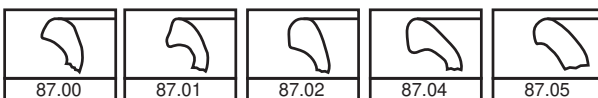

88_Ausladende, an der Unterseite gefurchte Lippen mit geradem Abschluss

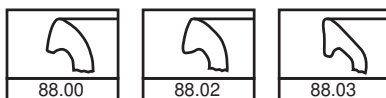

89_Ausladende, gerundete, an der Unterseite gefurchte Lippen



90_Ausladende Lippen mit geradem, schräg nach unten ausgerichtetem Abschluss

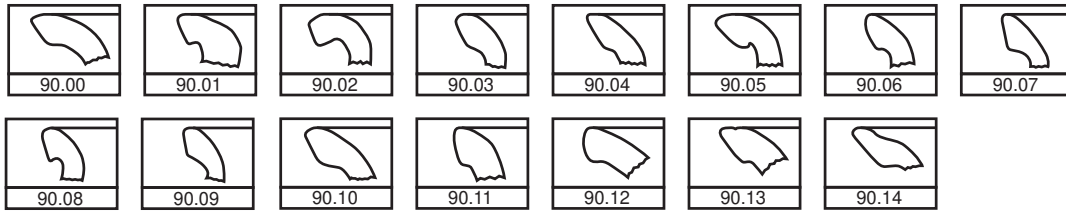

91_Ausladende Lippen mit schräg nach unten ausgerichteter Einziehung

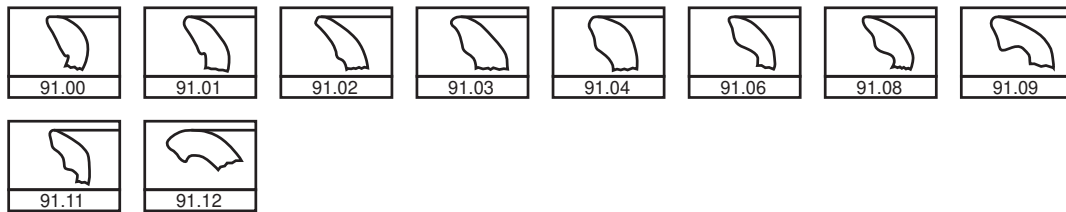

92_Ausladende Lippen mit vertikal ausgerichteter Einziehung

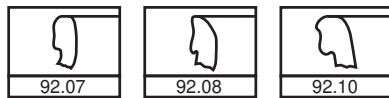

94_Ausladende Lippen mit vertikal ausgerichteter Einziehung

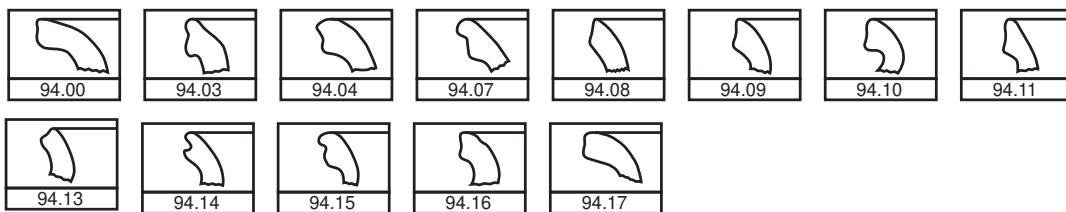

95_Ausladende Lippen mit leichter Einziehung



97_Ausladende, innen abknickende Lippen mit Einziehung

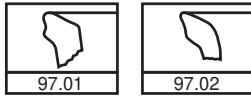

98_Ausladende Lippen mit Einziehung

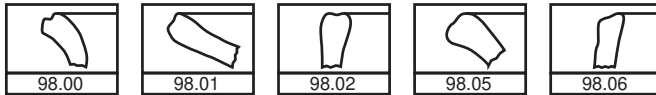

99_Mehrfach profilierte Lippen

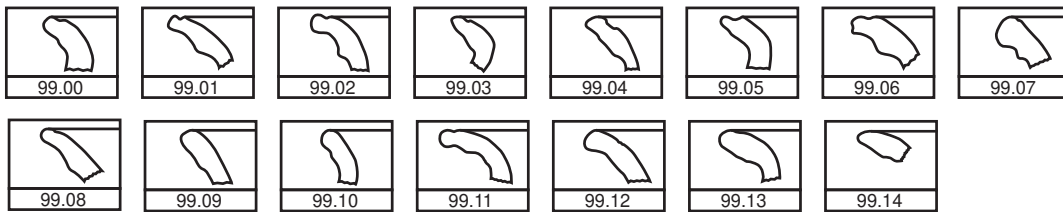

01_Massive Flachböden



02_Flachböden mit abgerundeten Ecken



03_Flachböden mit spitzen Ecken



04_Leicht abgesetzte Flachböden

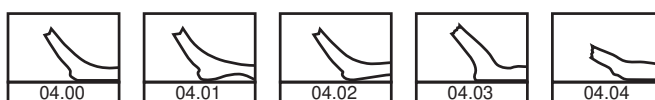

07_Vertikal stehende Ringböden



¹³³(Schmidt, 2013: aus Taf. 22-26)

08_Schräg nach außen stehende Ringböden

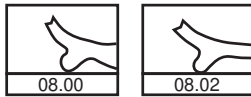

09_Nach außen gebogene Ringböden

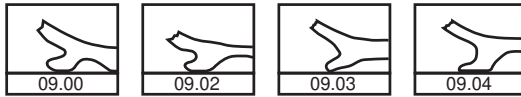

11_Ringböden mit geradem Abschluss



17_Böden mit Scheibenfuß

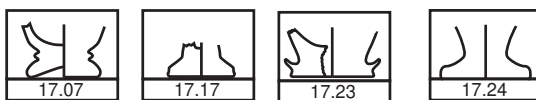

19_Spitzboden

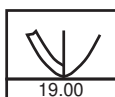

20_Normale Rundböden



21_Verdickte Rundböden



22_Böden mit Dreifuß



23_Akzentuierte Flachböden



Ansatzformen¹³⁴

01_Dreieckige Lappenhenkel am Rand

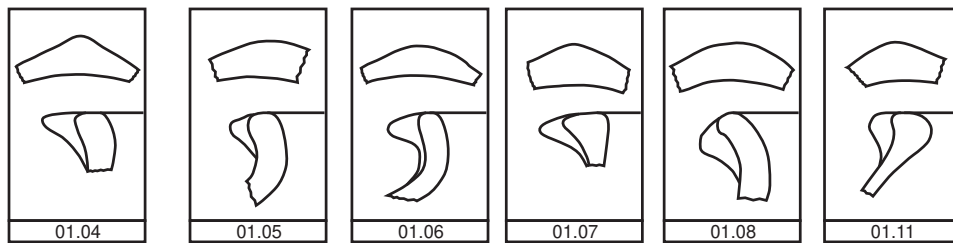

02_Lappenhenkel an Gefäßwand

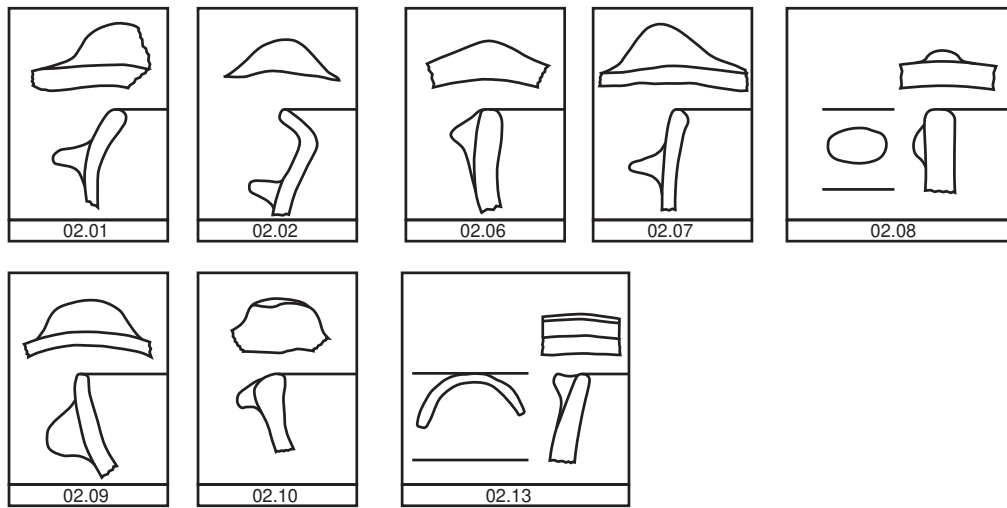

03_Ösenhenkel

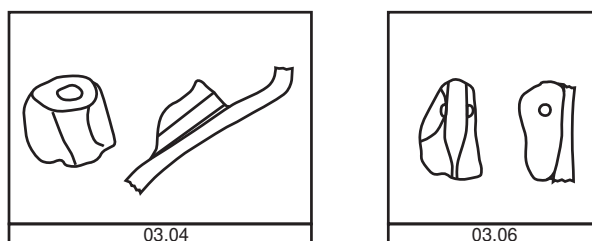

¹³⁴(Schmidt, 2013: aus Taf. 27-28)

04_Griffhenkel

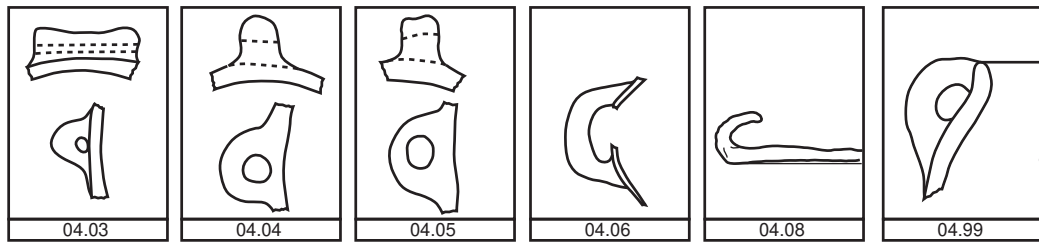

05_Henkel an Innenwand

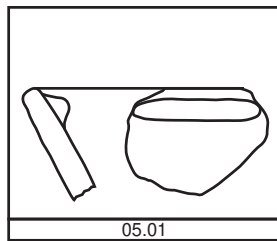

06_In Gefäßwand integrierter Henkel

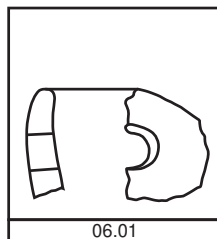

12_Tüllen

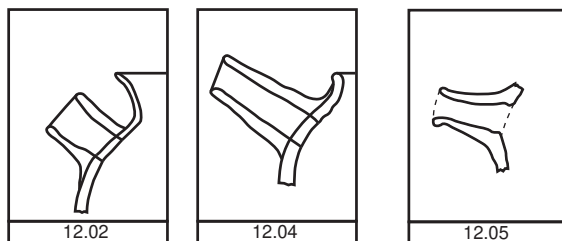

Die Schalen der FGII Periode

Schalen mit unregelmäßig gerundeter Wandung

01.207

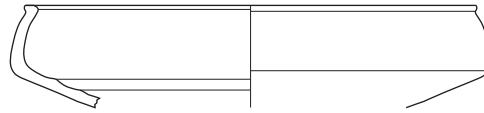

a

MZ98B6-q0109_2

Schalen mit konischer Wandung

03.204

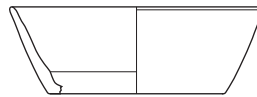

b

MZ01B6-q0030_21

0 3 6 12cm

Die Schalen der FGIIIa Periode

Schalen mit unregelmäßige gerundeter Wandung

01.003

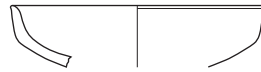

a

MZ01C2-q1582_180

01.211

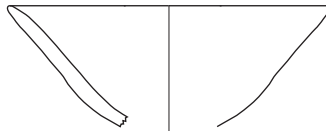

b

MZ01C2-q1139_70

Schalen mit gerundeter Wandung

02.017



c

MZ01C2-q1599_475

Schalen mit konischer Wandung

03.204

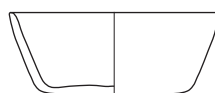

d

MZ01C2-i2698_1

03.220



e

MZ01C2-q1792_105

0 3 6 12cm

Die Schalen der FGIIIa Periode

Knickwandschalen

04.210

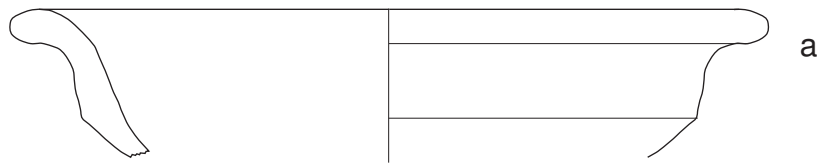

MZ01C2-q3077_34

0 3 6 12cm

Die Schalen der FGIIIb Periode

Schalen mit unregelmäßige gerundeter

01.208



a

MZ01C2-q1083_26

Schalen mit gerundeter Wandung

02.116



b

MZ01C2-q1846_44

02.019

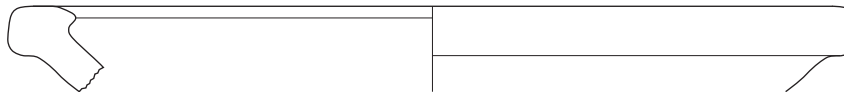

c

MZ00C2-q1188_9

02.221



d

MZ00C2-q1172_11

Knickwandschalen

04.204

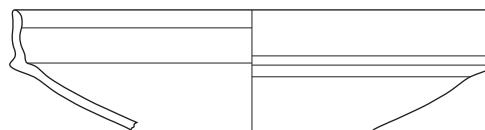

e

MZ01C2-q2032_58

0 3 6 12cm

Die Schalen der FGIV Periode

Schalen mit unregelmäßig gerundeter Wandung

01.038

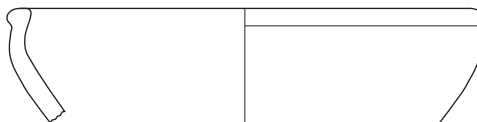

a

MZ01C2-q1909_4

01.020

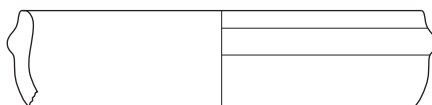

b

MZ01C2-q2026_17

01.215

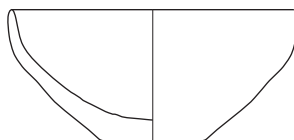

c

MZ01C2-i1620_1

01.008

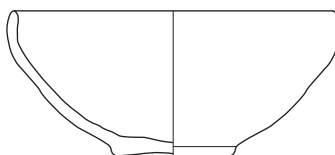

d

MZ01C2-i1579_1

01.214



e

MZ01C2-q1469_28

0 3 6 12cm

Die Schalen der FGIV Periode

Schalen mit gerundeter

02.015



a

MZ01C2-q2055_11

02.001



b

MZ01C2-q1732_33

02.008

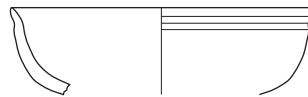

c

MZ01C2-q1236_7

02.111

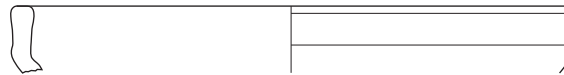

d

MZ00C2-q0289_10

02.026

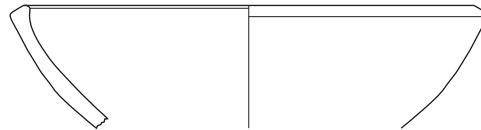

e

MZ00C2-q0572_4

Schalen mit konischer Wandung

03.206



f

MZ01C2-q2547_79

03.004

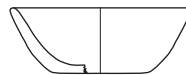

g

MZ01C2-i1664_1

0 3 6 12cm

Die Schalen der FGIV Periode

Knickwandschalen

04.202

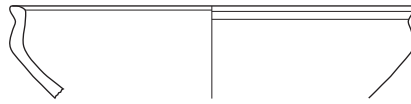

a

MZ01C2-q1812_17

04.003

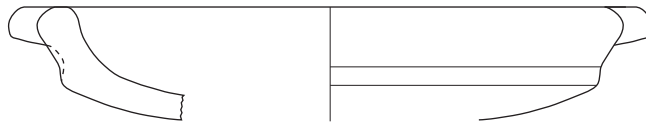

b

MZ98B6-q0052_13

04.207

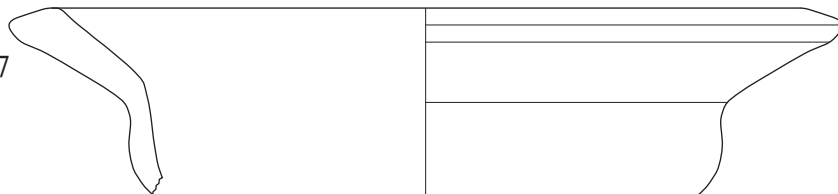

c

MZ01C2-q2054_17

0 3 6 12cm

Die Schüsseln der FGII Periode

Schüsseln mit gerundeter Wandung

06.220

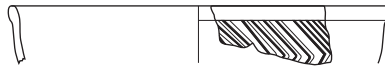

a

MZ01B6-q0030_124

Schüsseln mit einziehender oder einknickender

07.216

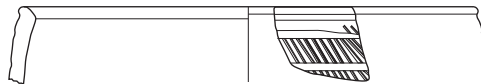

b

MZ01B6-q0030_19

Schüsseln mit konischer Wandung

08.202

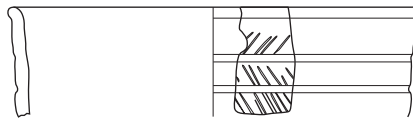

c

MZ01B6-q0030_114

0 3 6 12cm

Die Schüsseln der FGIIIa Periode

Schüsseln mit gerundeter Wandung

06.016



a

MZ01C2-q2168_6

06.038

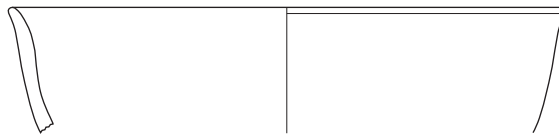

b

MZ01C2-q1702_57

06.211

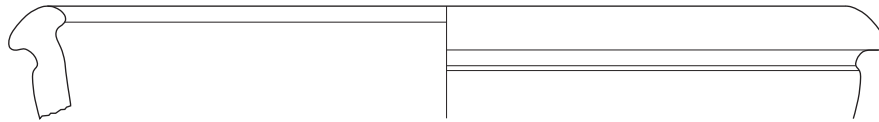

c

MZ01C2-q2168_142

06.032

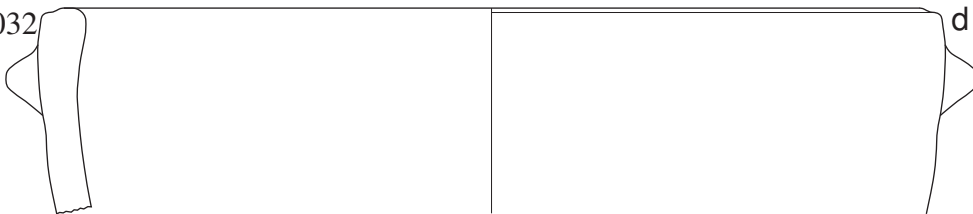

d

MZ01C2-q1956_1

0 3 6 12cm

Die Schüsseln der FGIIIa Periode

Schüsseln mit einziehender oder einknickender Wandung

07.029

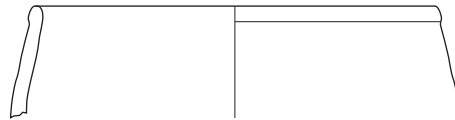

a

MZ01C2-q2223_21

07.033

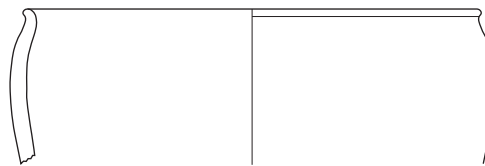

b

MZ01C2-q1688_17

07.214

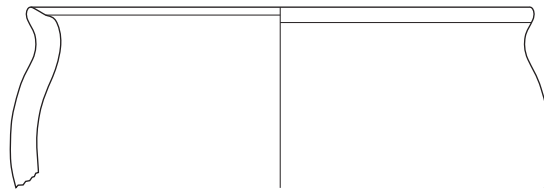

c

MZ01C2-q2691_8

Schüsseln mit konischer Wandung

08.210

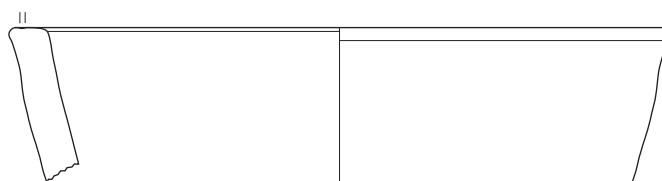

d

MZ01C2-q2070_2

0 3 6 12cm

Die Schüsseln der FGIIIb Periode

Schüsseln mit gerundeter

06.201

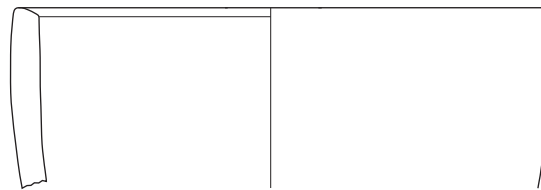

a

MZ01C2-q2032_36

Schüsseln mit einziehender oder einknickender

07.024



b

MZ01C2-q0500_1

07.225

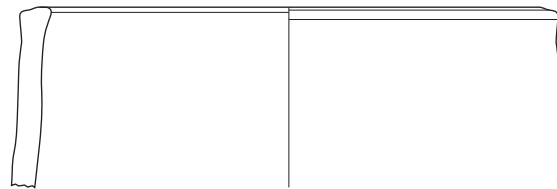

c

MZ01C2-q2104_105

Schüsseln mit konischer

08.209

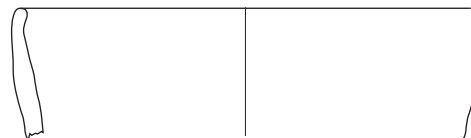

d

MZ01C2-q1628_16

0 3 6 12cm

Die Schüsseln der FGIV Periode

Schüsseln mit unregelmäßig gerundeter Wandung

05.201

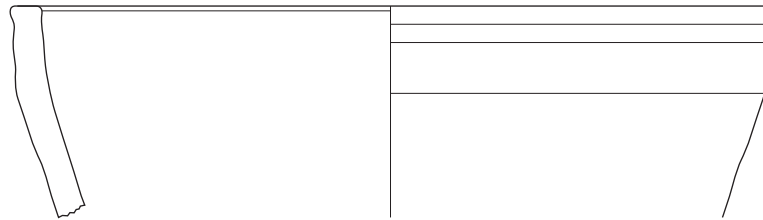

a

MZ01C2-q2188_1

Schüsseln mit gerundeter Wandung

06.020

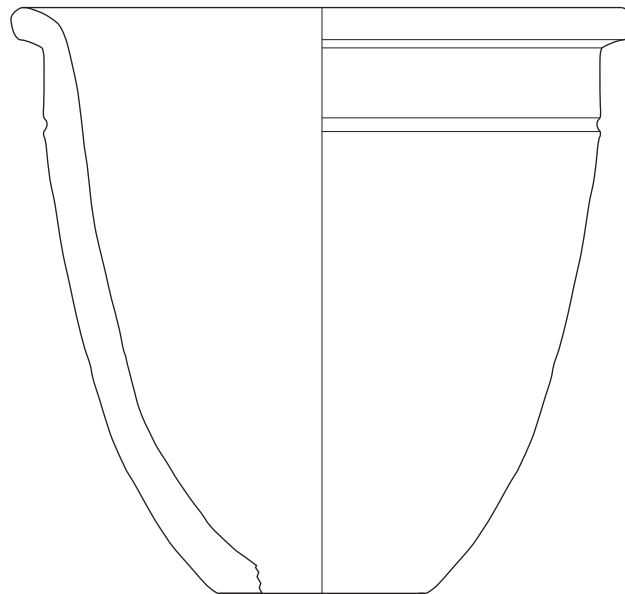

b

MZ00C2-q0251_6

0 3 6 12cm

Die Schüsseln der FGIV Periode

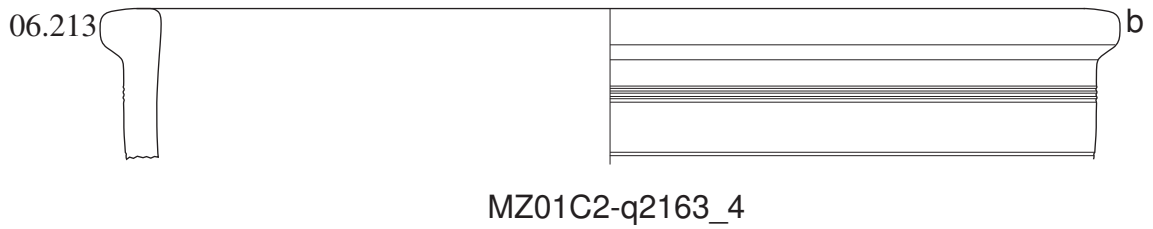
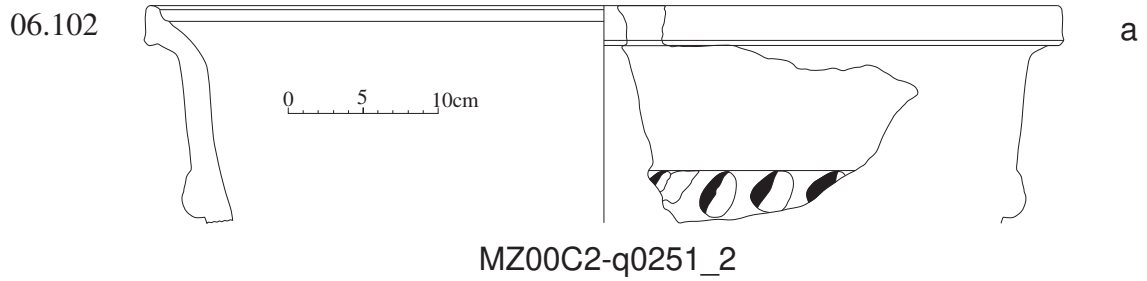

Schüsseln mit einziehender oder einknickender

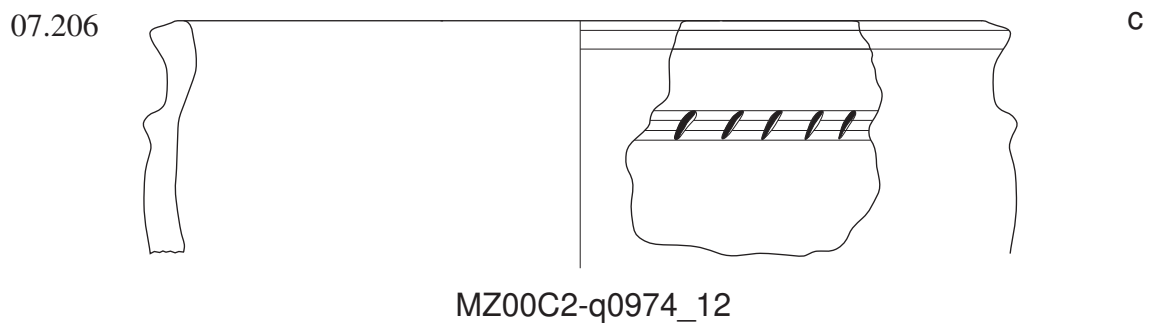

0 3 6 12cm

Die Schüsseln der FGIV Periode

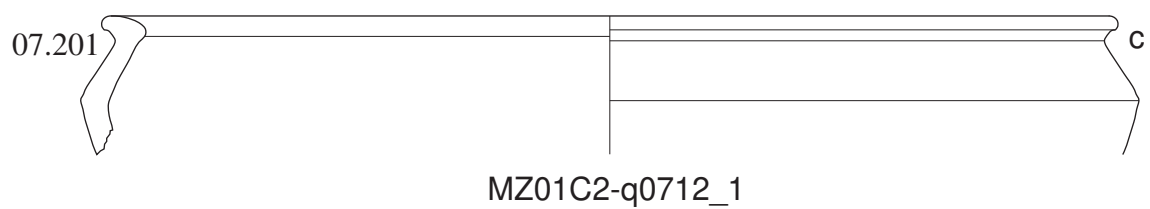
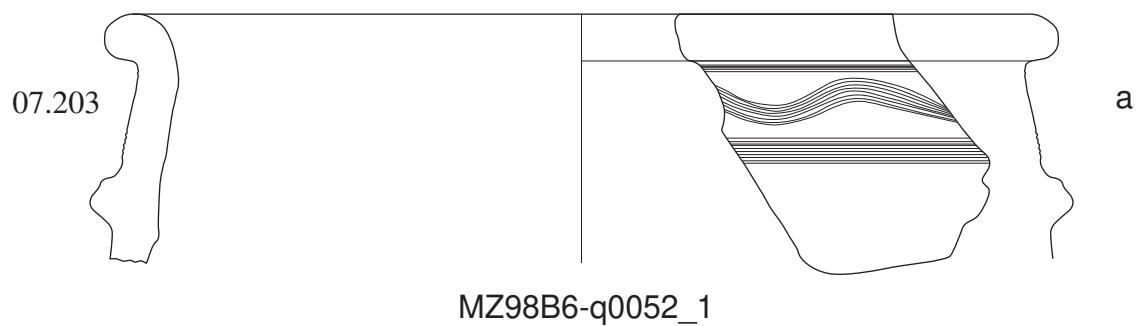

0 3 6 12cm

Die Schüsseln der FGIV Periode

Schüsseln mit konischer

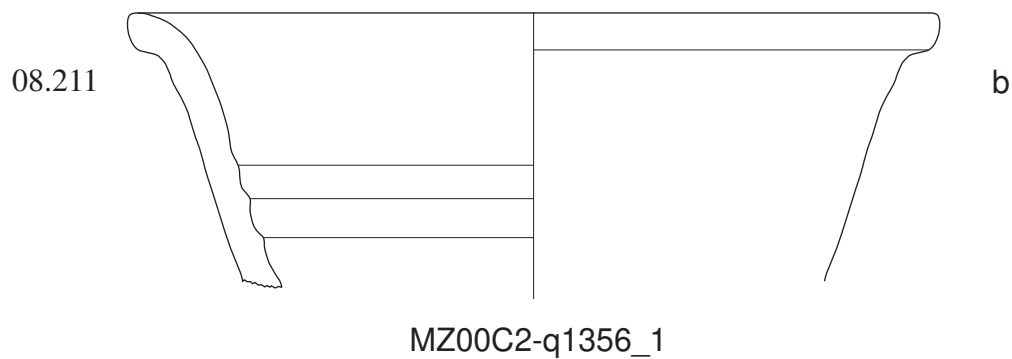

0 3 6 12cm

Die Nöpfe der FGII Periode

Konische Nöpfe

10.228

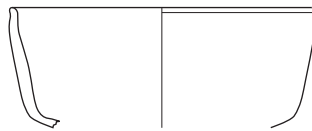

a

MZ01B6-q0030_16

Nöpfe mit einziehender Wandung

13.203



b

MZ98B6-q0088_2

13.225

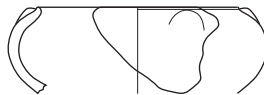

c

MZ98B6-q0088_7

0 3 6 12cm

Die Nöpfe der FGIIIa Periode

Konische Nöpfe

10.219

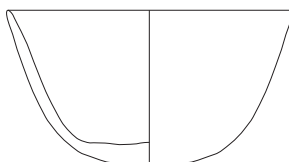

a

MZ01C2-q1288_113

10.224

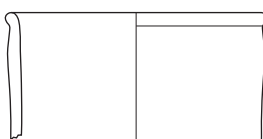

b

MZ01C2-q2351_136

10.221

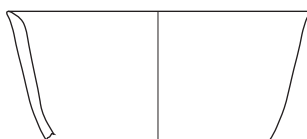

c

MZ01C2-q1582_82

Nöpfe mit unregelmäßig gerundeter Wandung

11.225

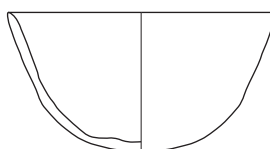

d

MZ01C2-i2913_1

11.207

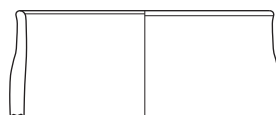

e

MZ01C2-q2691_626

0 3 6 12cm

Die Nöpfe der FGIIIa Periode

Nöpfe mit gerundeter Wandung

12.209

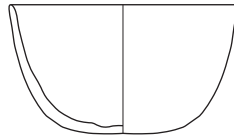

a

MZ01C2-q1477_115

12.205

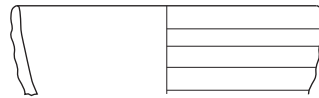

b

MZ01C2-q1845_2

12.026

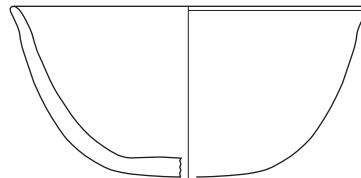

c

MZ01C2-q2164_18

Nöpfe mit einziehender Wandung

13.203



d

MZ01C2-q1477_225

13.003

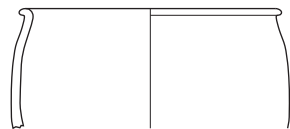

e

MZ01C2-q2351_22

13.017

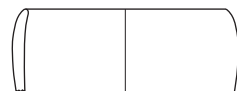

f

MZ01C2-q1786_63

13.208

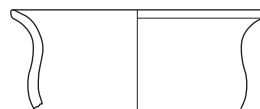

g

MZ01C2-q2223_17

0 3 6 12cm

Die Nöpfe der FGIIIb Periode

Konische Nöpfe

10.238

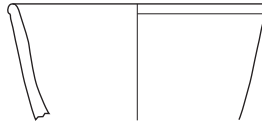

a

MZ01C2-q2104_127

Nöpfe mit einziehender Wandung

13.205

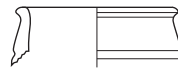

b

MZ00C2-q0310_99

13.214

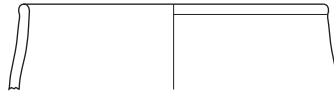

c

MZ01C2-q1064_3

0 3 6 12cm

Die Nöpfe der FGIV Periode

Konische Nöpfe

10.014

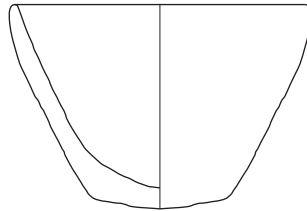

a

MZ01C2-i1992_1

Nöpfe mit unregelmäßig gerundeter Wandung

11.202

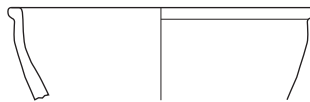

b

MZ99C2-q0792_50

11.102

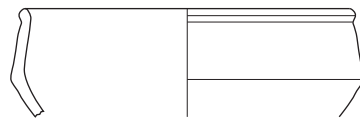

c

MZ99C2-q0845_20

0 3 6 12cm

Die Nöpfe der FGIV Periode

Nöpfe mit gerundeter Wandung

12.204

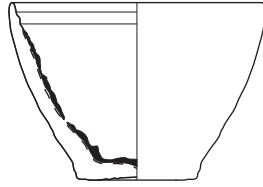

a

MZ99C2-i0885_1

12.216



b

MZ98B6-q0029_6

12.217

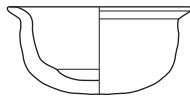

c

MZ01C2-q1971_21

Nöpfe mit einziehender Wandung

13.216

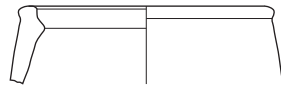

d

MZ01C2-q1616_70

13.215

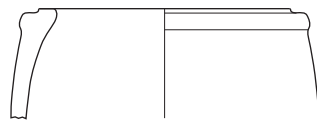

e

MZ00C2-q0691_55

13.027



f

MZ01C2-q1812_7

0 3 6 12cm

Die Becher der FGIIIb Periode

Konische Becher

22.007



a

MZ01C2-q1502_27

0 3 6 12cm

Die Becher der FGIV Periode

Konische Becher

22.209

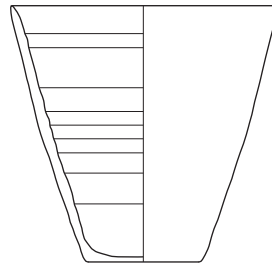

a

MZ01C2-i1628_1

22.211

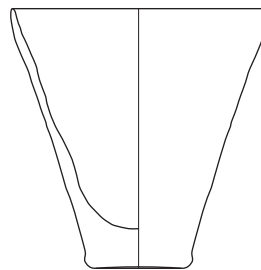

b

MZ01C2-i1613_1

Becher mit gerundeter Wandung

24.201

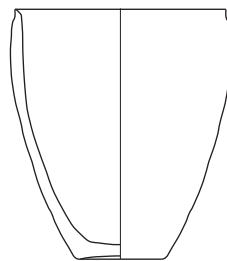

c

MZ01C2-i3117_1

Becher mit einziehender Wandung

25.010

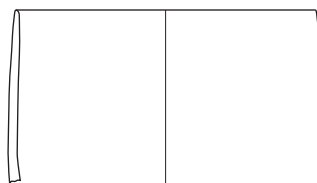

d

MZ01C2-q2012_1

0 3 6 12cm

Die Flaschen der FGII Periode

Mittlere, kugelige Form mit kurzem oder mittelhohem Hals

33.216

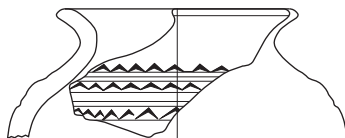

a

MZ98B6-q0120_13

Große Form mit einziehender Mündung

35.035

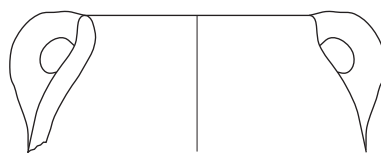

b

MZ01B6-q0030_51

0 3 6 12cm

Die Flaschen der FGIIIa Periode

Klein kugelige Form

30.205

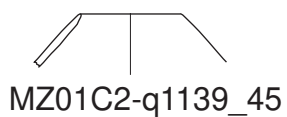

a

30.208



b

Tüllenfläschchen

32.205

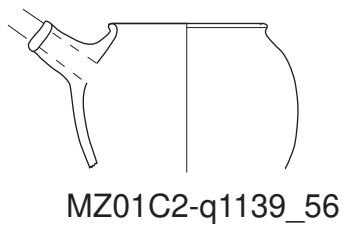

c

Mittlere, kugelige Form mit hohem Hals

34.205

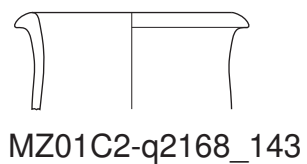

d

Große Form mit einziehender Mündung

35.020

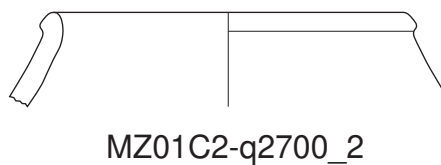

e

0 3 6 12cm

Die Flaschen der FGIIIa Periode

Große Form mit ausladender Mündung und kurzem Hals

36.211

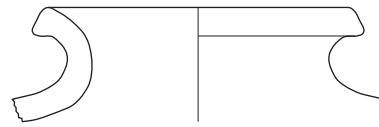

a

MZ01C2-q2691_161

36.205

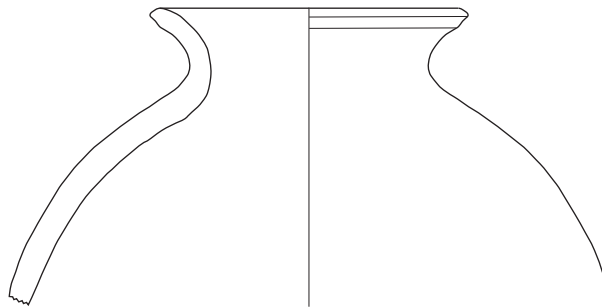

b

MZ01C2-q2372_60

Große Form mit ausladender Mündung und mittelhohem Hals

37.004

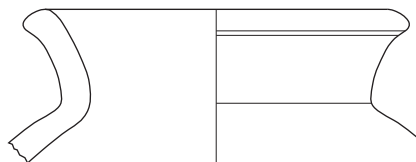

c

MZ01C2-q0729_45

Große Form mit ausladender Mündung und hohem Hals

39.023

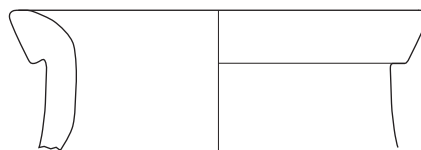

d

MZ01C2-q2351_137

39.203

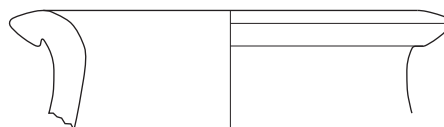

e

MZ01C2-q2165_24

0 3 6 12cm

Die Flasche der FGIIIb Periode

Klein kugelige Form

30.206



a

MZ00C2-q0310_72

30.204

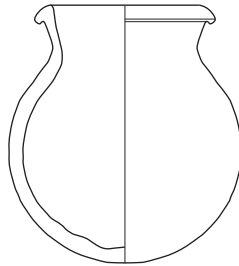

b

MZ03C2-i0001_1

Große Form mit ausladender Mündung und kurzem Hals

36.206

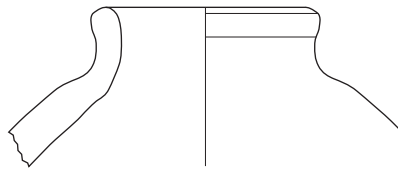

c

MZ01C2-q2032_202

Große Form mit ausladender Mündung und hohem Hals

39.113

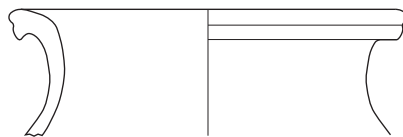

d

MZ01C2-q0590_2

0 3 6 12cm

Die Flasche der FGIV Periode

Klein kugelige Form

30.212

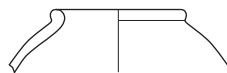

a

MZ01C2-q1616_60

30.013

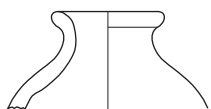

b

MZ01C2-q2361_15

Mittlere, kugelige Form mit kurzem oder mittelhohem Hals

33.201

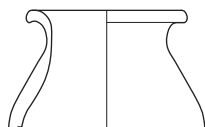

c

MZ98B6-q0117_15

33.202

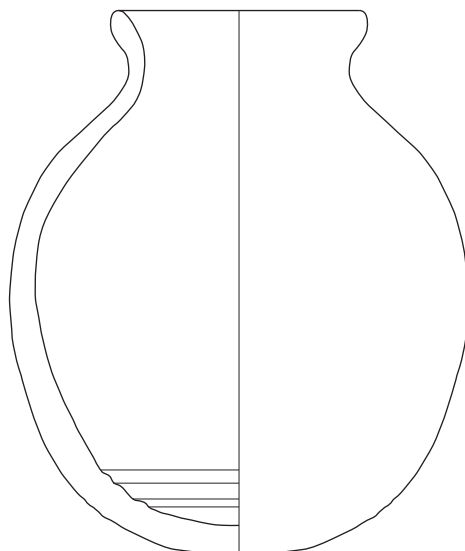

d

MZ99C2-i0900_1

0 3 6 12cm

Die Flasche der FGIV Periode

Mittlegroße, kugelige Form mit hohem Hals

34.206

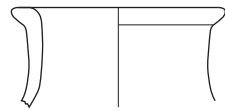

MZ99C2-q0697_5

a

34.204

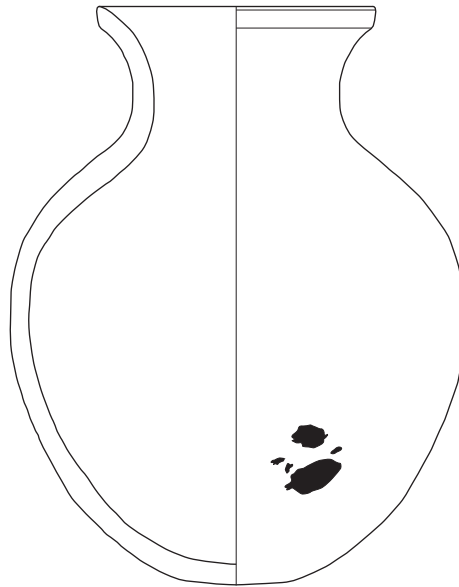

MZ01C2-i1576_1

b

34.203

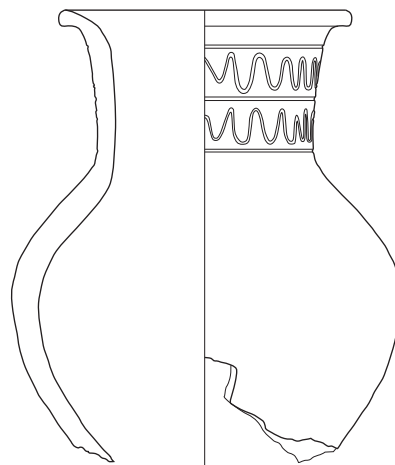

MZ01C2-i1426_1

c

Große Form mit einziehender Mündung

35.204

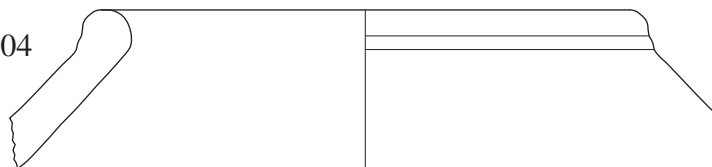

MZ01C2-q1499_25

d

0 3 6 12cm

Die Flasche der FGIV Periode
Große Form mit ausladender Mündung und kurzem Hals

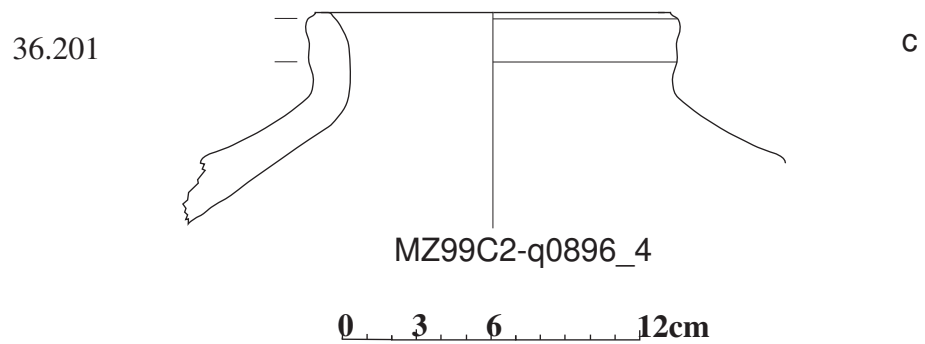
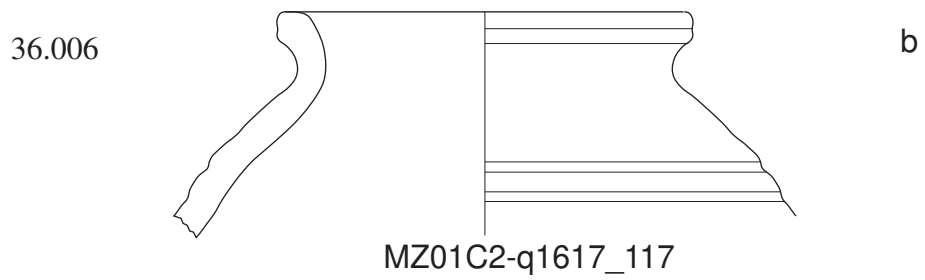
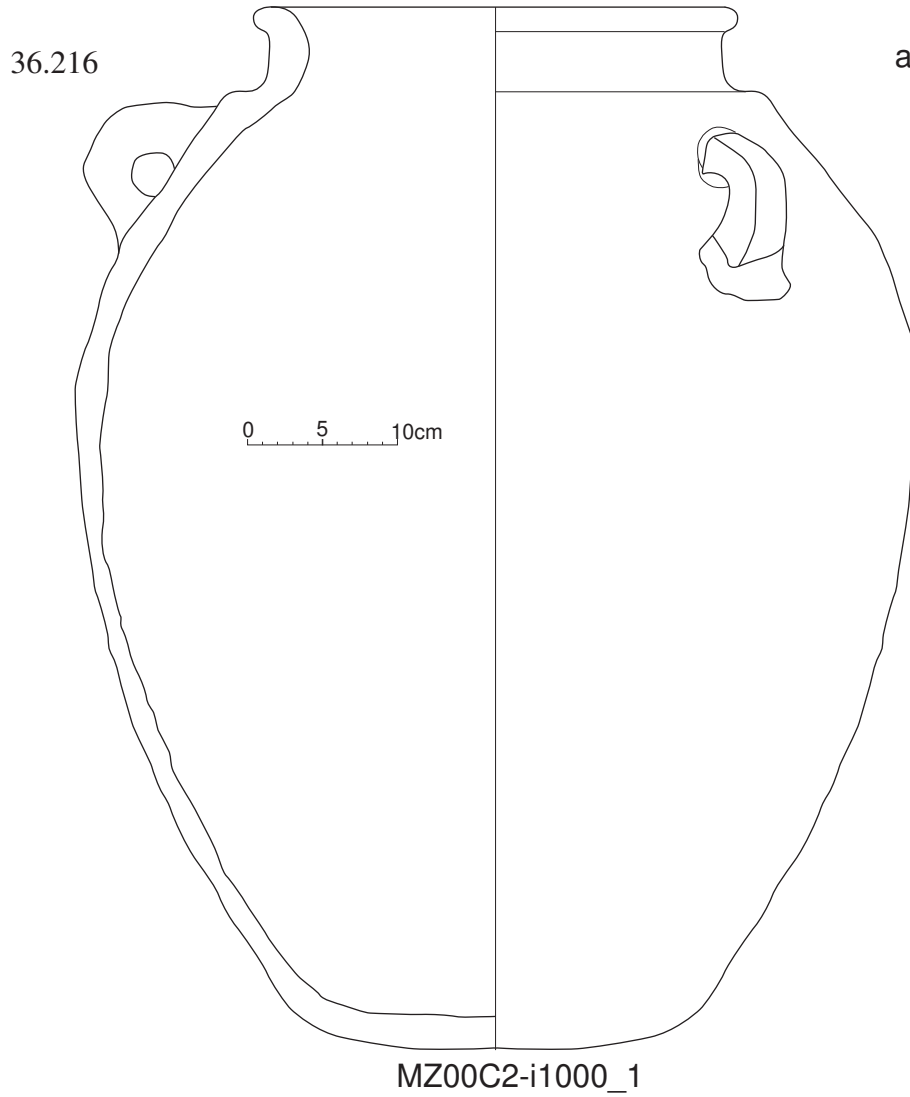

Die Flasche der FGIV Periode

Große Form mit ausladender Mündung und mittelhohem Hals

37.203

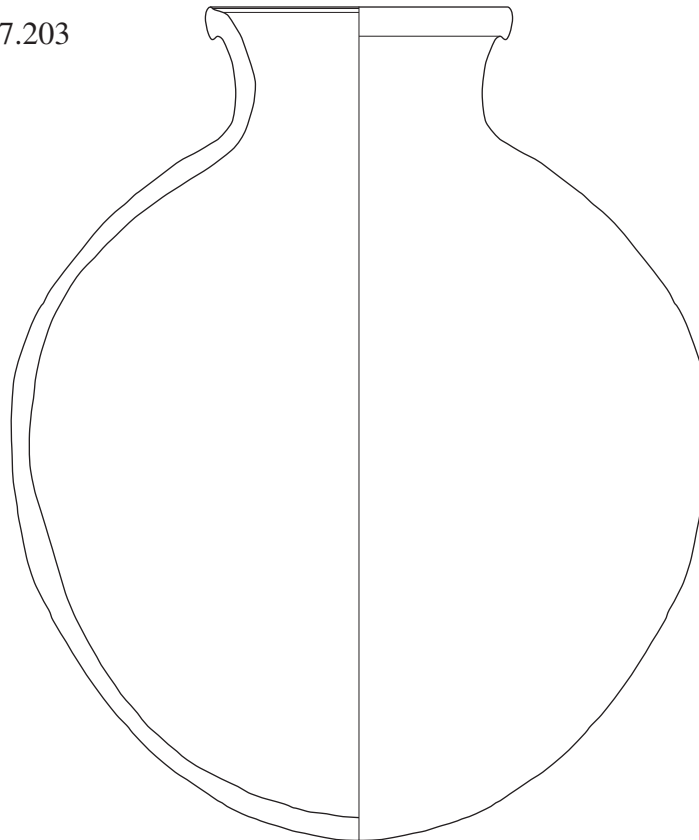

a

MZ01C2-i2238_1

37.013

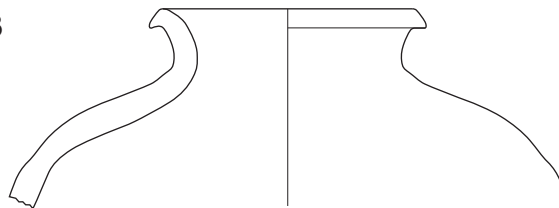

b

MZ00C2-q1457_1

0 3 6 12cm

Die Flasche der FGIV Periode

Große Form mit ausladender Mündung und hohem Hals

39.204

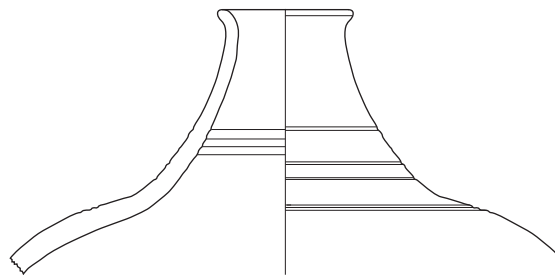

a

MZ01C2-q2604_1

39.028

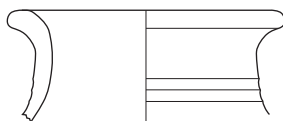

b

MZ01C2-q1617_105

39.103

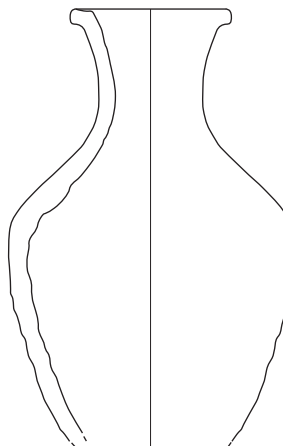

c

MZ99C2-i0886_1

0 3 6 12cm

Die Töpfe der FGII Periode

Töpfe mit einziehender Mündung

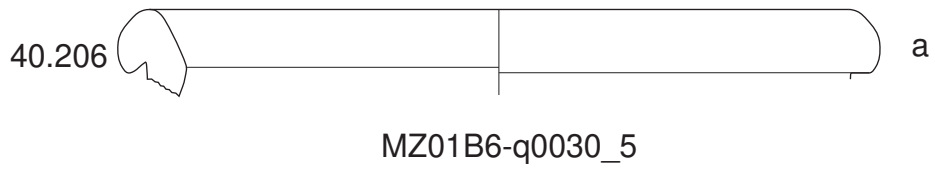

Töpfe mit ausladender Mündung und kantiger Lippe

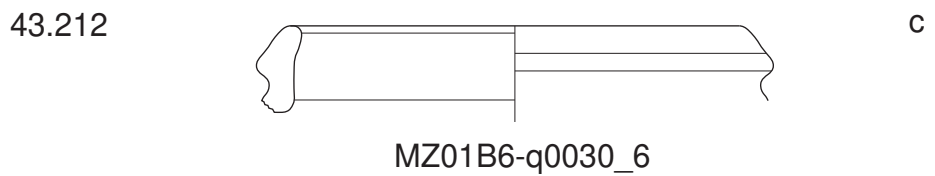
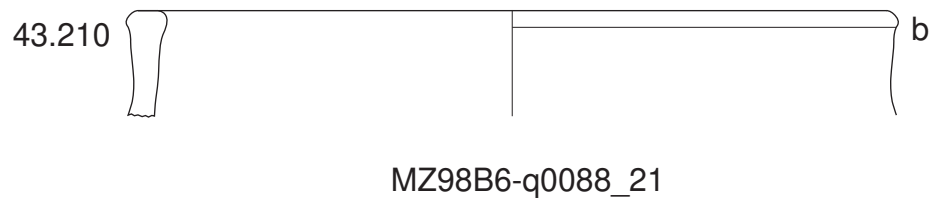

0 3 6 12cm

Die Töpfe der FGIIIa Periode

Töpfe mit einziehender Mündung



Töpfe mit ausladender Mündung und konkavem Einzug in der Lippe

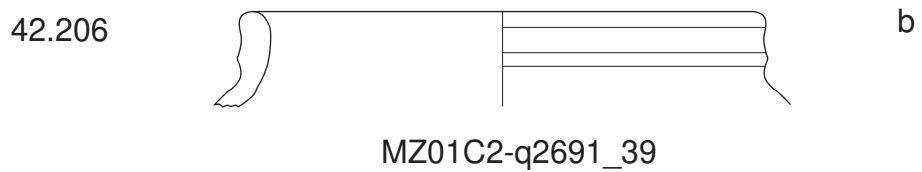

Töpfe mit ausladender Mündung und kantiger Lippe

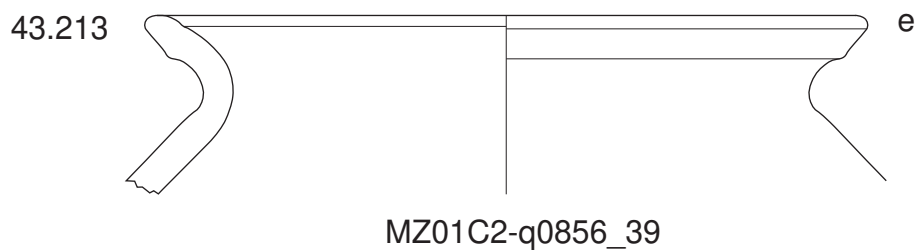
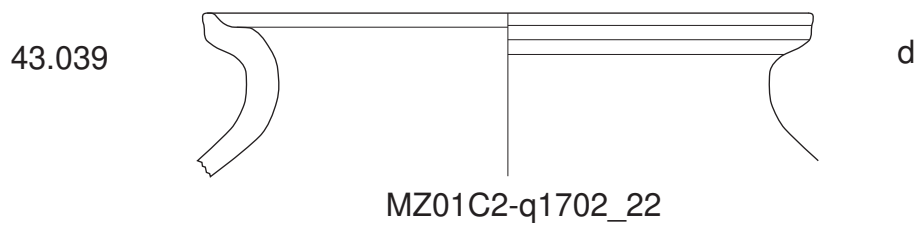
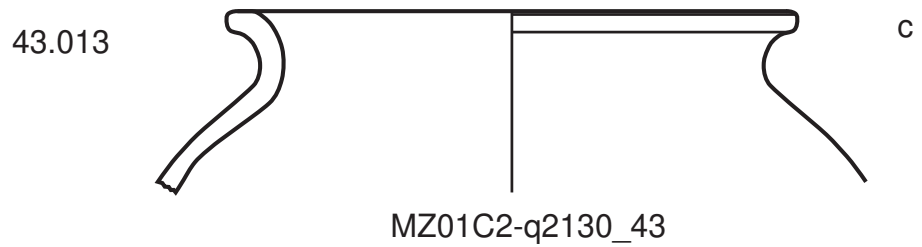

0 3 6 12cm

Die Töpfe der FGIIIa Periode

Töpfe mit ausladender Mündung und gerundeter Lippe

44.050

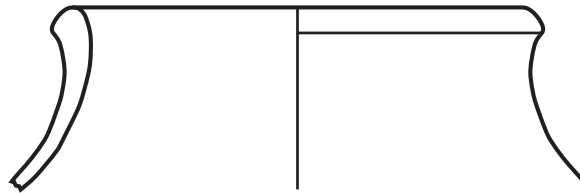

MZ01C2-q1792_80

a

44.018

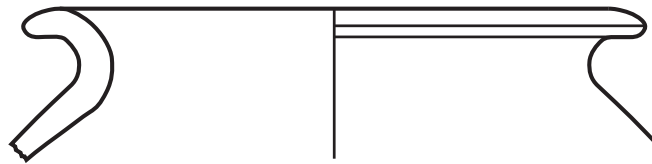

MZ01C2-q1912_214

b

44.019

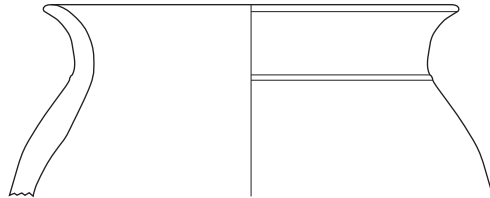

MZ01C2-q2130_29

c

0 3 6 12cm

Die Töpfe der FGIIIb Periode

Töpfe mit einziehender Mündung

40.201

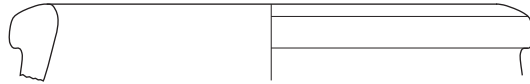

a

MZ00C2-q1188_25

0 3 6 12cm

Die Töpfe der FGIV Periode

Töpfe mit einziehender Mündung

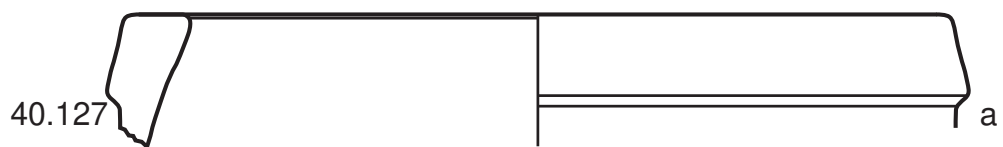

MZ01C2-q2265_1

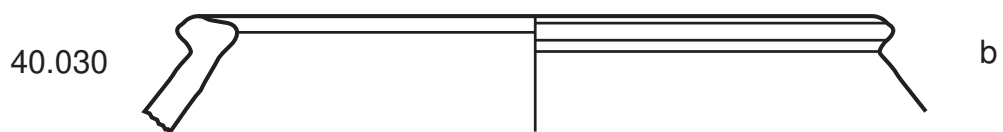

MZ99C2-q0612_67

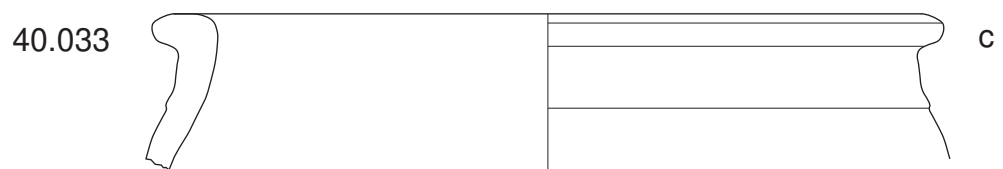

MZ01C2-q0713_12

0 3 6 12cm

Die Töpfe der FGIV Periode

Töpfe mit ausladender Mündung und konkavem Einzug in der Lippe

42.020

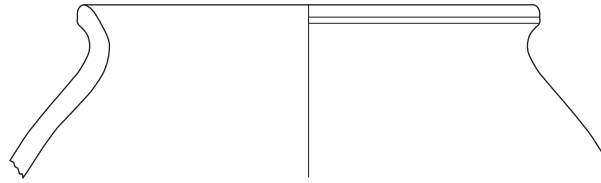

a

MZ01C2-q2163_7

42.205

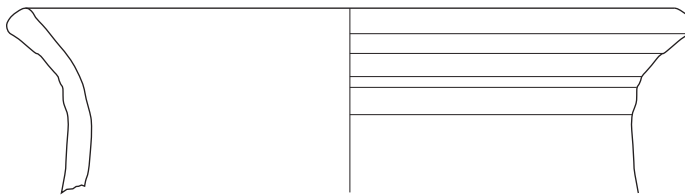

b

MZ01C2-q1212_14

Töpfe mit ausladender Mündung und kantiger Lippe

43.012

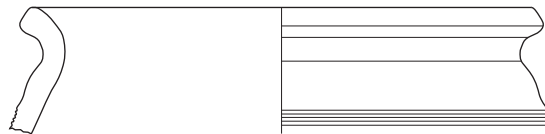

c

MZ00C2-q0673_3

0 3 6 12cm

Die Töpfe der FGIV Periode

Töpfe mit ausladender Mündung und gerundeter Lippe

44.020

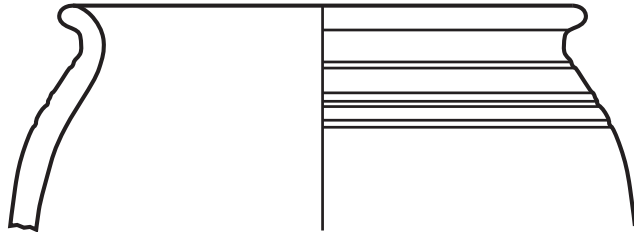

a

MZ01C2-q1692_120

44.007

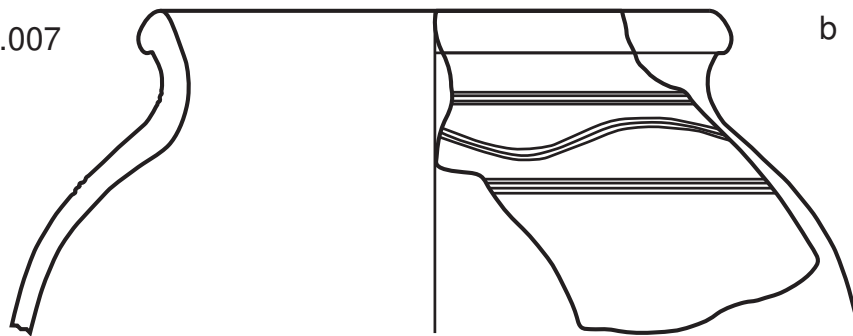

b

MZ01C2-q2155_104

44.001

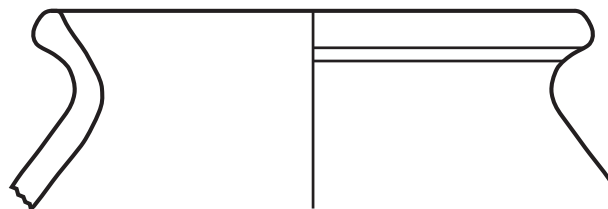

c

MZ99C2-q0612_16

0 3 6 12cm

Die Miniaturgefäße der FGIIIa Periode

Schalen

64.201



a

MZ01C2-i3470-1

0 3 6 12cm

Die Miniaturgefäße der FGIIIb Periode

Schalen

64.204

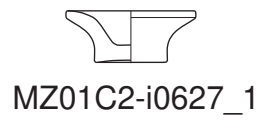

a

Die Siebe der FGIIIb Periode

Schalenform

70.204

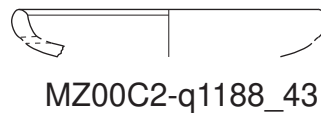

b

0 3 6 12cm

Die Miniaturgefäße der FGIV Periode

Schalen

64.203

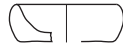

a

MZ01C2-i3421_1

Die Siebe der FGIV Periode

Näpfen-undSchüsselinform

71.202



b

MZ01C2-q2012_21

0 3 6 12cm

Die Ständer der FGIIIa Periode

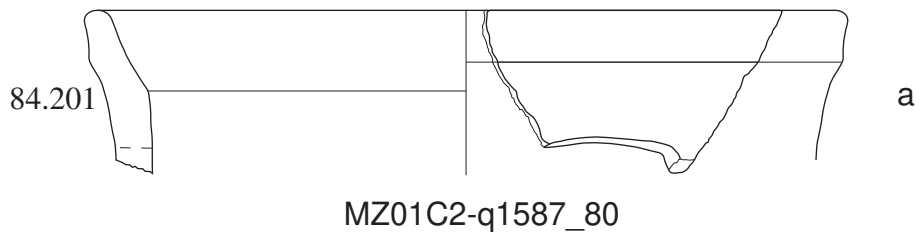

Die Deckel der FGIIIa Periode

Deckel mit gerundetem Griff



Jar Stopper

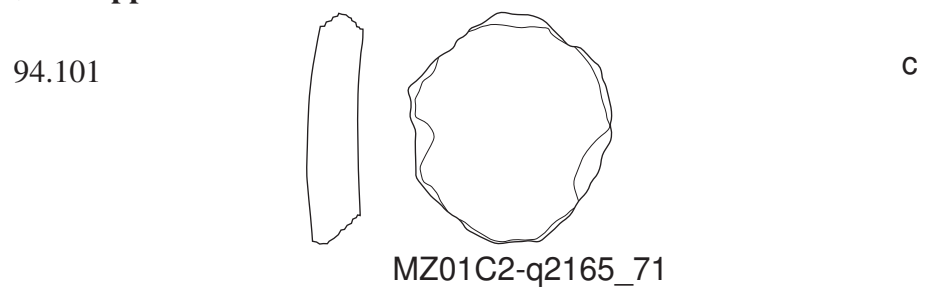

0 3 6 12cm

Die Deckel der FGIV Periode

Scheiben

93.001

a

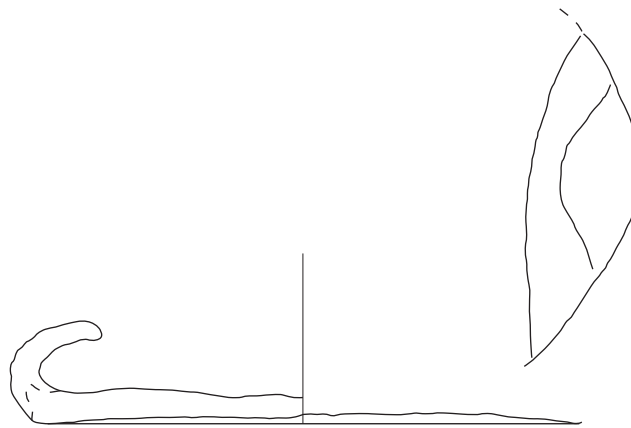

MZ01G2-i1672_1

0 3 6 12cm

Die Sonderformen der FGII Periode

Gefäßfuß (Ninive V Pokal)

97.204

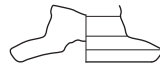

a

MZ98B6-q0120_6

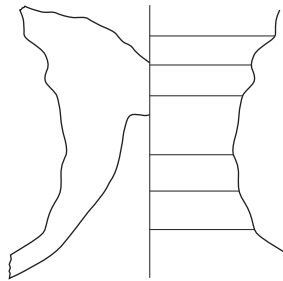

b

MZ98B6-i0051_1

0 3 6 12cm

Die Sonderformen der FGIIIa Periode

Flasche mit Doppelmund

95.201

a

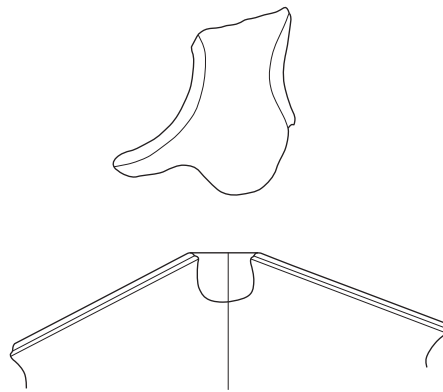

MZ01C2-q2351_127

0 3 6 12cm

Katalog zu den Tafeln

Fundnr.	Nutz.-phase	Ker.-Kat.	Gefäßtyp	Hals-höhe	Hals-verlauf	Hals-ansatz	Boden	Ansatz	Formtyp	Brand-härte	Hauptmag.	Nebenmag.	Farben			Ware	Taf.
													Innen	Außen	Matrix Kern		
MZ98B6-q0109_2	BS05	A	Schale	kein Hals	kein Hals	kein Hals	0	0	12070	mittel	Häcksel	feiner Quarz	blassgelb	gelblich beige	grüngelb	1	24a
MZ01B6-q0030_21	BO03	A	Schale	kein Hals	kein Hals	kein Hals	200	0	32041	mittel	feiner Quarz	Tonverunreinigung	grünlich beige	grünlich	grünlich	23	24b
MZ01C2-q1582_180	C15	A	Schale	kein Hals	kein Hals	kein Hals	0	0	10030	hart	feiner Quarz	keine Magerung	gelborange	gelborange	hellbraun	4	25a
MZ01C2-q1139_70	C13	A	Schale	kein Hals	kein Hals	kein Hals	0	0	12110	mittel	Häcksel	feiner Quarz	beige	Beige	Beige	1	25b
MZ01C2-q1599_475	C14	A	Schale	kein Hals	kein Hals	kein Hals	0	306	20171	mittel	feiner Quarz	keine Magerung	grau	Grau	grau	20	25c
MZ01C2-i2698_1	C16	A	Schale	kein Hals	kein Hals	kein Hals	200	0	32041	Mittel	feiner Quarz	Kalk	rötlich gelb	hellbeige	rötlich gelb	4	25d
MZ01C2-q1792_105	C15	A	Schale	kein Hals	kein Hals	kein Hals	0	0	32200	mittel	feiner Quarz	keine Magerung	blassgelb	blassgelb	grünlich	4	25e
MZ01C2-q3077_34	C13	A	Schale	kein Hals	leicht nach außen	kein Hals	0	0	42100	mittel	Häcksel	Kalk	dunkelgrau	dunkelgrau	hellgrau	20	26a
MZ01C2-q1083_26	C12c	A	Schale	kein Hals	kein Hals	kein Hals	0	0	12080	mittel	Häcksel	feiner Quarz	blassgelb	blassgelb	gelbbraun	2	27a
MZ01C2-q1846_44	C12	A	Schale	kein Hals	kein Hals	kein Hals	0	0	21160	sehr hart	keine Magerung	keine Magerung	hellgrau	hellgrau	hellgrau	8	27b
MZ00C2-q1188_9	C12	A	Schale	kein Hals	kein Hals	kein Hals	0	0	20190	mittel	Häcksel	feiner Quarz	pink	pink	hellgrau	2	27c
MZ00C2-q1172_11	C12a	A	Schale	kein Hals	kein Hals	kein Hals	0	0	22210	mittel	Häcksel	feiner Quarz	rötlich gelb	beige	grau	2	27d
MZ01C2-q2032_58	C12	A	Schale	kein Hals	senkrecht	kein Hals	0	0	42040	mittel	Kalk	keine Magerung	beige	beige	beige	4	27e
MZ01C2-q1909_4	C09b	A	Schale	kein Hals	kein Hals	kein Hals	0	0	10380	mittel	Häcksel	Kalk	hellbeige	hellbeige	beige	2	28a
MZ01C2-q2026_17	C09a	A	Schale	kein Hals	kein Hals	kein Hals	0	0	10200	mittel	Häcksel	feiner Quarz	hellbeige	hellbeige	hellbeige	2	28b

Katalog zu den Tafeln

Fundnr.	Nutz-phase	Ker-Kat.	Gefäßtyp	Hals-höhe	Hals-verlauf	Hals-ansatz	Boden	Ansatz	Formtyp	Brand-härte	Hauptmag.	Nebenmag.	Farben			Ware	Taf.
													Innen	Außen	Matrix Kern		
MZ01C2-i1620_1	C09b	A	Schale	kein Hals	kein Hals	kein Hals	208	0	12151	mittel	feiner Quarz	keine Magerung	gelb	gelborange	gelborange	21	28c
MZ01C2-i1579_1	C09b	A	Schale	kein Hals	kein Hals	kein Hals	402	0	10081	mittel	Häcksel	Kalkspat	blassbraun	blassbraun	blassbraun	2	28d
MZ01C2-q1469_28	C09a	A	Schale	kein Hals	kein Hals	kein Hals	0	0	12140	mittel	Häcksel	feiner Quarz	olivegrün	hellgrün	olivegrün	10	28e
MZ01C2-q2055_11	C08a	A	Schale	kein Hals	kein Hals	kein Hals	0	0	20150	mittel	Häcksel	feiner Quarz	gelb	gelb	pink	19	29a
MZ01C2-q1732_33	C08	A	Schale	kein Hals	kein Hals	kein Hals	0	0	20010	mittel	keine Magerung	keine Magerung	pink	pink	beige	19	29b
MZ01C2-q1236_7	C08a	A	Schale	kein Hals	kein Hals	kein Hals	0	0	20080	mittel	Häcksel	Kalk	pink	pink	pink	2	29c
MZ00C2-q0289_10	C08a	A	Schale	kein Hals	kein Hals	kein Hals	0	0	21110	mittel	Häcksel	feiner Quarz	beige	pink	pink	1	29d
MZ00C2-q0572_4	C08a1	A	Schale	kein Hals	kein Hals	kein Hals	0	0	20260	mittel	Feiner Quarz	keine Magerung	beige	beige	beige	4	29e
MZ01C2-q2547_79	C11	A	Schale	kein Hals	kein Hals	kein Hals	200	0	32061	mittel	Häcksel	Kalk	hellbeige	pink	beige	2	29f
MZ01C2-i1664_1	C09a	A	Schale	kein Hals	kein Hals	kein Hals	200	0	30041	hart	keine Magerung	keine Magerung	pink	pink	grau	8	29g
MZ01C2-q1812_17	C09a	A	Schale	kein Hals	nach innen konisch	kein Hals	0	0	42020	mittel	keine Magerung	Tonverunreinigung	hellgrün	hellgrün	hellgrün	23	30a
MZ98B6-q0052_13	BN04	A	Schale	kein Hals	nach außen konisch	kein Hals	0	210	40031	weich	grober Quarz	Kalkspat	hellbeige	hellbeige	graubraun	7	30b
MZ01C2-q2054_17	C09	A	Schale	kein Hals	nach außen konisch	kein Hals	0	0	42070	mittel	Häcksel	Glimmer	rötlich beige	rötlich beige	grau	20	30c
MZ01B6-q0030_124	BO03	A	Schüssel	kein Hals	kein Hals	kein Hals	0	0	62200	mittel	Häcksel	Tonverunreinigung	grüngelb	grüngelb	grüngelb	13	31a
MZ01B6-q0030_19	BO03	A	Schüssel	kein Hals	kein Hals	kein Hals	0	0	72160	mittel	Häcksel	feiner Quarz	beige	beige	pink	13	31b

Katalog zu den Tafeln

Fundnr.	Nutz.-phase	Ker.-Kat.	Gefäßtyp	Hals-höhe	Hals-verlauf	Hals-ansatz	Boden	Ansatz	Formtyp	Brand-härte	Hauptmag.	Nebenmag.	Farben			Ware	Taf.
													Innen	Außen	Matrix Kern		
MZ01B6-q0030_114	BO03	A	Schüssel	kein Hals	kein Hals	kein Hals	0	0	82020	mittel	Häcksel	Kalk	gelborange	hellbeige	gelborange	13	31c
MZ01C2-q2168_6	C15	A	Schüssel	kein Hals	kein Hals	kein Hals	0	0	60160	mittel	Häcksel	Kalk	beige	hellbeige	beige	2	32a
MZ01C2-q1702_57	C13	A	Schüssel	kein Hals	kein Hals	kein Hals	0	0	60380	mittel	Häcksel	Tonverunreinigung	blassgelb	blassgelb	blassgelb	2	32b
MZ01C2-q2168_142	C15	A	Schüssel	kein Hals	kein Hals	kein Hals	0	0	62110	mittel	Häcksel	Kalk	pink	hellbeige	pink	2	32c
MZ01C2-q1956_1	C13	A	Schüssel	kein Hals	kein Hals	kein Hals	0	209	60321	mittel	Häcksel	Kalk	blassgelb	blassgelb	beige	2	32d
MZ01C2-q2223_21	C13	A	Schüssel	kein Hals	kein Hals	kein Hals	0	0	70290	mittel	Häcksel	Tonverunreinigung	gelblich beige	gelblich beige	gelblich beige	2	33a
MZ01C2-q1688_17	C15	A	Schüssel	kein Hals	kein Hals	kein Hals	0	0	70330	mittel	Häcksel	feiner Quarz	beige	beige	dunkelbeige	2	33b
MZ01C2-q2691_8	C16	A	Schüssel	kein Hals	kein Hals	kein Hals	0	0	72140	mittel	Häcksel	Tonverunreinigung	gelblich beige	gelblich beige	gelblich beige	23	33c
MZ01C2-q2070_2	C16	A	Schüssel	kein Hals	kein Hals	kein Hals	0	0	82100	mittel	Häcksel	Tonverunreinigung	blassgelb	blassgelb	gelblich beige	2	33d
MZ01C2-q2032_36	C12	A	Schüssel	kein Hals	kein Hals	kein Hals	0	0	62010	mittel	Häcksel	Kalk	gelblich beige	gelblich beige	beige	2	34a
MZ01C2-q0500_1	C12d	A	Schüssel	kein Hals	kein Hals	kein Hals	0	0	70240	nicht	nicht bestimmt	nicht bestimmt	nicht bestimmt	nicht	nicht	0	34b
MZ01C2-q2104_105	C12d	A	Schüssel	kein Hals	kein Hals	kein Hals	0	0	72250	mittel	Häcksel	feiner Quarz	rötlich beige	rötlich beige	braun	1	34c
MZ01C2-q1628_16	C12	A	Schüssel	kein Hals	kein Hals	kein Hals	0	0	82090	mittel	Häcksel	grober Quarz	grau	grau	grau	20	34d
MZ01C2-q2188_1	C09a	A	Schüssel	kein Hals	kein Hals	kein Hals	0	0	52010	mittel	Häcksel	feiner Quarz	blassgelb	blassgelb	hellbeige	2	35a
MZ00C2-q0251_6	C08a	A	Schüssel	kein Hals	kein Hals	kein Hals	200	0	60201	nicht	nicht bestimmt	nicht bestimmt	nicht bestimmt	nicht	nicht	0	35b

Katalog zu den Tafeln

Fundnr.	Nutz- phase	Ker- Kat.	Gefäßtyp	Hals- höhe	Hals- verlauf	Hals- ansatz	Boden	Ansatz	Formtyp	Brand- härte	Hauptmag.	Nebenmag.	Farben			Ware	Taf.
													Innen	Außen	Matrix Kern		
MZ00C2- q0251_2	C08a	A	Schüssel	kein Hals	kein Hals	kein Hals	0	0	61020	nicht	nicht bestimmt	nicht bestimmt	nicht bestimmt	nicht	nicht	0	36a
MZ01C2- q2163_4	C08a1	A	Schüssel	kein Hals	kein Hals	kein Hals	0	0	62130	mittel	Häcksel	feiner Quarz	rötlich gelb	rötlich gelb	rötlich gelb	25	36b
MZ00C2- q0974_12	C08a	A	Schüssel	kein Hals	kein Hals	kein Hals	0	0	72060	mittel	Häcksel	Kalk	hellbeige	hellbeige	hellbraun	2	36c
MZ98B6- q0052_1	BN04	A	Schüssel	kein Hals	kein Hals	kein Hals	0	0	72030	mittel	Häcksel	feiner Quarz	hellgrün	hellgrün	hellgrün	25	37a
MZ01C2- q1616_14	C09a	A	Schüssel	kein Hals	kein Hals	kein Hals	0	0	71010	mittel	Häcksel	feiner Quarz	hellbeige	hellbeige	beige	1	37b
MZ01C2- q0712_1	C08	A	Schüssel	kein Hals	stark nach außen	kein Hals	0	0	72010	mittel	Häcksel	Kalk	hellbeige	hellbeige	hellbeige	2	37c
MZ01C2- q1789_20	C09a	A	Schüssel	kein Hals	kein Hals	kein Hals	0	0	82120	mittel	Häcksel	feiner Quarz	hellbeige	hellbeige	beige	2	38a
MZ00C2- q1356_1	C08b	A	Schüssel	kein Hals	kein Hals	kein Hals	0	0	82110	mittel	Häcksel	feiner Quarz	hellbeige	hellbeige	grüngelb	2	38b
MZ01B6- q0030_16	BO03	A	Napf	kein Hals	kein Hals	kein Hals	0	0	102280	mittel	feiner Quarz	Tonverunreinigung	grünlich beige	grünlich	grünlich	23	39a
MZ98B6- q0088_2	BS05- 06	A	Napf	kein Hals	kein Hals	kein Hals	0	0	132030	mittel	keine Magerung	keine Magerung	gelblich beige	gelblich beige	hellbeige	15	39b
MZ98B6- q0088_7	BS05- 06	A	Napf	kein Hals	kein Hals	kein Hals	0	213	132251	mittel	Häcksel	feiner Quarz	blassgelb	blassgelb	hellgrün	23	39c
MZ01C2- q1288_113	C13	A	Napf	kein Hals	kein Hals	kein Hals	2000	0	102191	mittel	feiner Quarz	keine Magerung	blassgelb	beige	beige	4	40a
MZ01C2- q2351_136	C16	A	Napf	kein Hals	kein Hals	kein Hals	0	0	102240	mittel	feiner Quarz	keine Magerung	gelblich beige	gelblich beige	grünlich	4	40b
MZ01C2- q1582_82	C15	A	Napf	kein Hals	kein Hals	kein Hals	0	0	102210	mittel	keine Magerung	keine Magerung	gelblich beige	gelblich beige	gelblich beige	4	40c
MZ01C2- i2913_1	C16	A	Napf	kein Hals	kein Hals	kein Hals	2000	0	112251	hart	feiner Quarz	keine Magerung	blassgelb	blassgelb	blassgelb	4	40d

Katalog zu den Tafeln

Fundnr.	Nutz.-phase	Ker.-Kat.	Gefäßtyp	Hals-höhe	Hals-verlauf	Hals-ansatz	Boden	Ansatz	Formtyp	Brand-härte	Hauptmag.	Nebenmag.	Farben			Ware	Taf.
													Innen	Außen	Matrix Kern		
MZ01C2-q2691_626	C16	A	Napf	kein Hals	kein Hals	kein Hals	0	0	112070	mittel	Häcksel	Tonverunreinigung	hellbeige	hellbeige	hellbeige	1	40e
MZ01C2-q1477_115	C15	A	Napf	kein Hals	kein Hals	kein Hals	2000	0	122091	mittel	Häcksel	Tonverunreinigung	blassgelb	blassgelb	gelbbraun	1	41a
MZ01C2-q1845_2	C14	A	Napf	kein Hals	kein Hals	kein Hals	0	0	122050	weich	keine Magerung	keine Magerung	hellgrau	hellgrau	dunkelgrau	8	41b
MZ01C2-q2164_18	C14	A	Napf	kein Hals	kein Hals	kein Hals	2000	0	120261	mittel	feiner Quarz	Tonverunreinigung	hellbeige	hellbeige	hellbeige	4	41c
MZ01C2-q1477_225	C15	A	Napf	kein Hals	kein Hals	kein Hals	0	0	132030	hart	Kalk	feiner Quarz	rötlich beige	rötlich beige	gelbbraun	6	41d
MZ01C2-q2351_22	C16	A	Napf	kein Hals	kein Hals	kein Hals	0	0	130030	mittel	keine Magerung	keine Magerung	blassgelb	gelblich beige	gelblich beige	4	41e
MZ01C2-q1786_63	C14	A	Napf	kein Hals	kein Hals	kein Hals	0	0	130170	mittel	feiner Quarz	keine Magerung	blassgelb	blassgelb	gelblich beige	4	41f
MZ01C2-q2223_17	C13	A	Napf	kein Hals	kein Hals	kein Hals	0	0	132080	mittel	Häcksel	Tonverunreinigung	gelblich beige	gelblich beige	gelblich beige	1	41g
MZ01C2-q2104_127	C12d	A	Napf	kein Hals	kein Hals	kein Hals	0	0	102380	mittel	Häcksel	Tonverunreinigung	gelblich beige	gelblich beige	gelblich beige	1	42a
MZ00C2-q0310_99	C12b	A	Napf	kein Hals	kein Hals	kein Hals	0	0	132050	mittel	Häcksel	feiner Quarz	gelbbraun	rötlich beige	dunkelbeige	1	42b
MZ01C2-q1064_3	C12d	A	Napf	kein Hals	kein Hals	kein Hals	0	0	132140	mittel	keine Magerung	keine Magerung	grüngelb	grüngelb	grüngelb	4	42c
MZ01C2-i1992_1	C11	A	Napf	kein Hals	kein Hals	kein Hals	2003	0	100141	mittel	Häcksel	Kalkspat	rötlich gelb	hellbeige	beige	2	43a
MZ99C2-q0792_50	C08a	A	Napf	kein Hals	senkrecht	kein Hals	0	0	110280	mittel	Häcksel	feiner Quarz	dunkelbeige	dunkelbeige	dunkelbeige	1	43b
MZ99C2-q0845_20	C08	A	Napf	kein Hals	kein Hals	kein Hals	0	0	111020	mittel	Häcksel	feiner Quarz	pink	gelblich beige	pink	1	43c
MZ99C2-i0885_1	C08a	A	Napf	kein Hals	kein Hals	kein Hals	403	0	122041	mittel	feiner Quarz	Kalk	blassbraun	hellbeige	gelborange	5	44a

Katalog zu den Tafeln

Fundnr.	Nutz.-phase	Ker.-Kat.	Gefäßtyp	Hals-höhe	Hals-verlauf	Hals-ansatz	Boden	Ansatz	Formtyp	Brand-härte	Hauptmag.	Nebenmag.	Farben			Ware	Taf.
													Innen	Außen	Matrix Kern		
MZ98B6-q0029_6	BN04	A	Napf	kein Hals	kein Hals	kein Hals	0	0	122160	mittel	Häcksel	feiner Quarz	hellbeige	beige	orangerot	1	44b
MZ01C2-q1971_21	C09a	A	Napf	kein Hals	kein Hals	kein Hals	2000	0	122171	mittel	Häcksel	feiner Quarz	blassgelb	blassgelb	blassgelb	2	44c
MZ01C2-q1616_70	C09a	A	Napf	kein Hals	kein Hals	kein Hals	0	0	132160	mittel	Häcksel	feiner Quarz	pink	pink	pink	1	44d
MZ00C2-q0691_55	C08a1	A	Napf	kein Hals	kein Hals	kein Hals	0	0	132150	mittel	Häcksel	grober Quarz	hellbraun	hellbraun	dunkelgrau	2	44e
MZ01C2-q1812_7	C09a	A	Napf	kein Hals	kein Hals	kein Hals	0	0	130270	mittel	Häcksel	Kalk	pink	hellbeige	pink	6	44f
MZ01C2-q1502_27	C12	A	Becher	kein Hals	kein Hals	kein Hals	0	0	220070	mittel	keine Magerung	keine Magerung	blassgelb	blassgelb	blassgelb	4	45a
MZ01C2-i1628_1	C09b	A	Becher	kein Hals	kein Hals	kein Hals	200	0	222091	mittel	Häcksel	Tonverunreinigung	beige	beige	beige	23	46a
MZ01C2-i1613_1	C09b	A	Becher	kein Hals	kein Hals	kein Hals	403	0	222111	mittel	feiner Quarz	keine Magerung	olivegrün	olivegrün	olivegrün	23	46b
MZ01C2-i3117_1	C08c	A	Becher	kein Hals	kein Hals	kein Hals	202	0	242011	hart	feiner Quarz	keine Magerung	beige	beige	beige	21	46c
MZ01C2-q2012_1	C10a	A	Becher	kein Hals	kein Hals	kein Hals	0	0	250100	mittel	Häcksel	feiner Quarz	blassgelb	gelblich beige	blassgelb	25	46d
MZ98B6-q0120_13	BS06a	A	Flasche	mittelhoher	stark nach außen	gerundet	0	0	332160	mittel	Häcksel	feiner Quarz	beige	gelblich beige	beige	2	47a
MZ01B6-q0030_51	BO03	A	Flasche	kein Hals	kein Hals	kein Hals	0	499	350351	mittel	feiner Quarz	Glimmer	pink	pink	pink	7	47b
MZ01C2-q1139_45	C13	A	Flasche	kein Hals	kein Hals	kein Hals	0	0	302050	mittel	keine Magerung	keine Magerung	gelblich beige	gelblich beige	blassgelb	4	48a
MZ01C2-q2691_284	C16	A	Flasche	kurzer Hals	nach innen konisch	gerundet	0	0	302080	mittel	feiner Quarz	keine Magerung	grau	grau	hellgrau	12	48b
MZ01C2-q1139_56	C13	A	Flasche	kein Hals	kein Hals	kein Hals	0	1205	322050	hart	keine Magerung	keine Magerung	hellgrün	hellgrün	hellgrau	11	48c

Katalog zu den Tafeln

Fundnr.	Nutz.-phase	Ker.-Kat.	Gefäßtyp	Hals-höhe	Hals-verlauf	Hals-ansatz	Boden	Ansatz	Formtyp	Brand-härte	Hauptmag.	Nebenmag.	Farben			Ware	Taf.
													Innen	Außen	Matrix Kern		
MZ01C2-q2168_143	C15	A	Flasche	hoher Hals	leicht nach außen	kein Hals	0	0	342050	mittel	feiner Quarz	Glimmer	graugrün	graugrün	braun	9	48d
MZ01C2-q2700_2	C15	A	Flasche	kein Hals	kein Hals	kein Hals	0	0	350200	mittel	Häcksel	feiner Quarz	gelblich beige	gelblich beige	gelbbraun	2	48e
MZ01C2-q2691_161	C16	A	Flasche	kurzer Hals	leicht nach außen	gerundet	0	0	362110	mittel	Häcksel	Tonverunreinigung	grüngelb	grüngelb	hellgrün	23	49a
MZ01C2-q2372_60	C16	A	Flasche	kurzer Hals	nach außen konisch	gerundet	0	0	362050	mittel	Häcksel	Kalk	beige	gelblich beige	beige	2	49b
MZ01C2-q0729_45	C13	A	Flasche	mittelhoh	nach außen konisch	gerundet	0	0	370040	mittel	Häcksel	Kalk	hellbeige	blassgelb	pink	2	49c
MZ01C2-q2351_137	C16	A	Flasche	hoher Hals	nach innen konisch	unbekannt	0	0	390230	mittel	feiner Quarz	keine Magerung	pink	pink	beige	6	49d
MZ01C2-q2165_24	C15	A	Flasche	hoher Hals	nach innen konisch	unbekannt	0	0	392030	mittel	Häcksel	Tonverunreinigung	blassgelb	blassgelb	blassgelb	2	49e
MZ00C2-q0310_72	C12b	A	Flasche	kurzer Hals	stark nach außen	unbekannt	0	0	302060	mittel	Häcksel	feiner Quarz	gelblich beige	gelblich beige	hellbeige	1	50a
MZ03C2-i0001_1	C12	A	Flasche	mittelhoh	nach außen konisch	gerundet	2000	0	302041	hart	keine Magerung	feiner Quarz	grau	grau	grau	8	50b
MZ01C2-q2032_202	C12	A	Flasche	kurzer Hals	senkrecht	gerundet	0	0	362060	mittel	Häcksel	feiner Quarz	hellbeige	hellbeige	beige	2	50c
MZ01C2-q0590_2	C12	A	Flasche	hoher Hals	leicht nach außen	unbekannt	0	0	391130	mittel	Häcksel	Kalk	hellbeige	hellbeige	beige	2	50d
MZ01C2-q1616_60	C09a	A	Flasche	kein Hals	kein Hals	kein Hals	0	0	302120	mittel	keine Magerung	keine Magerung	blassgelb	blassgelb	blassgelb	4	51a
MZ01C2-q2361_15	C09b	A	Flasche	kurzer Hals	nach innen konisch	gerundet	0	0	300131	mittel	Häcksel	feiner Quarz	rötlich beige	rötlich beige	blassgelb	23	51b
MZ98B6-q0117_15	BN04a	A	Flasche	mittelhoh	nach innen konisch	gerundet	0	0	332010	mittel	keine Magerung	keine Magerung	dunkelbraun	dunkelbraun	graubraun	8	51c
MZ99C2-i0900_1	C08a	A	Flasche	mittelhoh	leicht nach außen	gerundet	2000	0	332021	mittel	Häcksel	Kalk	blassbraun	blassbraun	gelborange	1	51d

Katalog zu den Tafeln

Fundnr.	Nutz.-phase	Ker.-Kat.	Gefäßtyp	Hals-höhe	Hals-verlauf	Hals-ansatz	Boden	Ansatz	Formtyp	Brand-härte	Hauptmag.	Nebenmag.	Farben			Ware	Taf.
													Innen	Außen	Matrix Kern		
MZ99C2-q0697_5	C08a	A	Flasche	hoher Hals	senkrecht	gerundet	0	0	342060	mittel	Häcksel	Kalk	gelborange	blässbraun	blässbraun	2	52a
MZ01C2-i1576_1	C09b	A	Flasche	hoher Hals	leicht nach außen	gerundet	2000	0	342041	mittel	Häcksel	feiner Quarz	gelblich beige	gelblich beige	beige	2	52b
MZ01C2-i1426_1	C08b	A	Flasche	hoher Hals	nach außen konisch	gerundet	0	0	342030	mittel	Häcksel	Kalkspat	gelborange	gelborange	rötlich gelb	2	52c
MZ01C2-q1499_25	C09a	A	Flasche	kein Hals	kein Hals	kein Hals	0	0	351030	mittel	Häcksel	feiner Quarz	hellbeige	hellbeige	beige	2	52d
MZ00C2-i1000_1	C08a	A	Flasche	kurzer Hals	senkrecht	gerundet	2004	404	362161	mittel	Häcksel	feiner Quarz	grüngelb	grüngelb	grüngelb	2	53a
MZ01C2-q1617_117	C09a	A	Flasche	kurzer Hals	stark nach außen	gerundet	0	0	360060	mittel	Häcksel	Kalkspat	hellbeige	blässgelb	hellgrau	2	53b
MZ99C2-q0896_4	C08a	A	Flasche	kurzer Hals	nach außen konisch	gerundet	0	0	362010	mittel	Häcksel	feiner Quarz	grünlich beige	grünlich	grünlich	2	53c
MZ01C2-i2238_1	C09b	A	Flasche	mittelhoh	nach außen konisch	gerundet	2000	0	372031	mittel	Häcksel	Kalk	hellbeige	hellbeige	hellbeige	2	54a
MZ00C2-q1457_1	C08	A	Flasche	mittelhoh	nach außen konisch	gerundet	0	0	370130	mittel	Häcksel	Kalk	gelblich beige	gelblich beige	hellrot	2	54b
MZ01C2-q2604_1	C10a	A	Flasche	hoher Hals	nach innen konisch	gerundet	0	0	392040	mittel	Häcksel	Kalk	beige	beige	beige	2	55a
MZ01C2-q1617_105	C09a	A	Flasche	hoher Hals	nach innen konisch	gerundet	0	0	390280	mittel	Häcksel	Kalk	blässgelb	blässgelb	pink	2	55b
MZ99C2-i0886_1	C08a	A	Flasche	hoher Hals	leicht nach außen	gerundet	0	0	391030	mittel	Häcksel	feiner Quarz	grüngelb	grüngelb	grüngelb	1	55c
MZ01B6-q0030_5	BO03	A	Topf	kein Hals	kein Hals	kein Hals	0	0	402060	mittel	Häcksel	grober Quarz	rötlich gelb	rötlich gelb	dunkelgrau	22	56a
MZ98B6-q0088_21	BS05-06	A	Topf	kein Hals	kein Hals	kein Hals	0	0	432100	mittel	Häcksel	feiner Quarz	braun	pink	beige	2	56b
MZ01B6-q0030_6	BO03	A	Topf	kein Hals	kein Hals	kein Hals	0	0	432120	mittel	Häcksel	Kalkspat	hellbeige	hellbeige	hellgrau	22	56c

Katalog zu den Tafeln

Fundnr.	Nutz.-phase	Ker.-Kat.	Gefäßtyp	Hals-höhe	Hals-verlauf	Hals-ansatz	Boden	Ansatz	Formtyp	Brand-härte	Hauptmag.	Nebenmag.	Farben			Ware	Taf.
													Innen	Außen	Matrix Kern		
MZ01C2-q1477_26	C15	A	Topf	kein Hals	kein Hals	kein Hals	0	0	400310	mittel	Häcksel	Tonverunreinigung	hellbeige	hellbeige	blassgelb	2	57a
MZ01C2-q2691_39	C16	A	Topf	kein Hals	kein Hals	kein Hals	0	0	422060	mittel	Häcksel	Kalkspat	hellbeige	hellbeige	rötlich beige	2	57b
MZ01C2-q2130_43	C16	A	Topf	mittelhoh	stark nach außen	gerundet	0	0	430130	mittel	Häcksel	Glimmer	rötlich beige	rötlich beige	grau	22	57c
MZ01C2-q1702_22	C13	A	Topf	mittelhoh	leicht nach außen	gerundet	0	0	430390	mittel	Häcksel	Tonverunreinigung	blassgelb	blassgelb	blassgelb	2	57d
MZ01C2-q0856_39	C13	A	Topf	kurzer Hals	nach außen konisch	gerundet	0	0	432130	mittel	Häcksel	feiner Quarz	hellbeige	gelblich beige	blassgelb	23	57e
MZ01C2-q1792_80	C15	A	Topf	mittelhoh	nach innen konisch	kein Hals	0	0	440500	mittel	Glimmer	grober Quarz	braun	braun	graubeige	7	58a
MZ01C2-q1912_214	C15	A	Topf	kurzer Hals	leicht nach außen	gerundet	0	0	440180	nicht	nicht bestimmt	nicht bestimmt	nicht bestimmt	nicht	nicht	0	58b
MZ01C2-q2130_29	C16	A	Topf	mittelhoh	leicht nach außen	gerundet	0	0	440190	mittel	Häcksel	Tonverunreinigung	blassgelb	blassgelb	grünlich	2	58c
MZ00C2-q1188_25	C12	A	Topf	kein Hals	kein Hals	kein Hals	0	0	402010	mittel	Häcksel	feiner Quarz	rötlich beige	graubraun	beige	2	59a
MZ01C2-q2265_1	C11	A	Topf	kein Hals	kein Hals	kein Hals	0	0	401270	mittel	Häcksel	feiner Quarz	hellbeige	gelbbraun	gelbbraun	2	60a
MZ99C2-q0612_67	C08b	A	Topf	kein Hals	kein Hals	kein Hals	0	0	400300	mittel	Häcksel	grober Quarz	pink	pink	graubraun	2	60b
MZ01C2-q0713_12	C08	A	Topf	kein Hals	kein Hals	kein Hals	0	0	400330	mittel	Häcksel	Häcksel	gelblich beige	gelblich beige	rötlich gelb	2	60c
MZ01C2-q2163_7	C08a1	A	Topf	kein Hals	kein Hals	kein Hals	0	0	420200	mittel	Häcksel	Tonverunreinigung	grünlich beige	grünlich	grünlich	23	61a
MZ01C2-q1212_14	C09a	A	Topf	kein Hals	kein Hals	kein Hals	0	0	422050	mittel	Häcksel	Kalk	hellbeige	hellbeige	pink	2	61b
MZ00C2-q0673_3	C08a	A	Topf	kurzer Hals	stark nach außen	gerundet	0	0	430120	mittel	Häcksel	Kalk	rötlich beige	rötlich beige	pink	25	61c

Katalog zu den Tafeln

Fundnr.	Nutz.-phase	Ker.-Kat.	Gefäßtyp	Hals-höhe	Hals-verlauf	Hals-ansatz	Boden	Ansatz	Formtyp	Brand-härte	Hauptmag.	Nebenmag.	Farben			Ware	Taf.
													Innen	Außen	Matrix Kern		
MZ01C2-q1692_120	C09b	A	Topf	kurzer Hals	stark nach außen	gerundet	0	0	440200	mittel	Häcksel	Kalkspat	pink	blassgrau	pink	2	62a
MZ01C2-q2155_104	C09b	A	Topf	mittelhoh	leicht nach außen	gerundet	0	0	440070	mittel	Häcksel	feiner Quarz	beige	beige	rötlich gelb	25	62b
MZ99C2-q0612_16	C08b	A	Topf	kurzer Hals	nach außen konisch	gerundet	0	0	440010	mittel	Häcksel	grober Quarz	pink	pink	graubeige	7	62c
MZ01C2-i3470_1	C13	A	Miniaturgefäß	kein Hals	kein Hals	kein Hals	200	0	642011	weich	Häcksel	feiner Quarz	grau	grau	dunkelgrau	2	63a
MZ01C2-i0627_1	C12d	A	Miniaturgefäß	kein Hals	kein Hals	kein Hals	200	0	642041	mittel	Häcksel	feiner Quarz	hellgrün	hellgrün	hellgrün	2	64a
MZ01C2-i3421_1	C09a	A	Miniaturgefäß	kein Hals	kein Hals	kein Hals	200	0	642031	mittel	Häcksel	feiner Quarz	dunkelgrau	dunkelgrau	grau	2	65a
MZ00C2-q1188_43	C12	A	Sieb	kein Hals	kein Hals	kein Hals	0	0	702040	mittel	Häcksel	Kalk	beige	beige	dunkelgrau	1	64b
MZ01C2-q2012_21	C10a	A	Sieb	kein Hals	kein Hals	kein Hals	0	0	712020	mittel	Häcksel	feiner Quarz	beige	beige	beige	2	65b
MZ01C2-q1587_80	C13	A	Gefäßständer	kein Hals	kein Hals	kein Hals	0	0	842010	mittel	Häcksel	Kalk	beige	beige	gelborange	6	66a
MZ01C2-q1084_43	C13	A	Deckel	kein Hals	kein Hals	kein Hals	0	0	912030	mittel	Häcksel	feiner Quarz	beige	beige	dunkelbeige	2	66b
MZ01C2-q2165_71	C15	A	Jar stopper	kein Hals	kein Hals	kein Hals	0	0	941010	mittel	Häcksel	feiner Quarz	beige	rötlich gelb	dunkelgrau	2	66c
MZ01C2-i1672_1	C11	A	Deckel	kein Hals	kein Hals	kein Hals	0	408	932011	mittel	Glimmer	Häcksel	beige	rötlich beige	gelbbraun	7	67a
MZ98B6-q0120_6	BS06a	A	Sonderform	kein Hals	kein Hals	kein Hals	1707	0	972041	mittel	Häcksel	feiner Quarz	hellbeige	hellbeige	hellgrau	2	68a
MZ98B6-i0051_1	BS06a	A	Sonderform	kein Hals	kein Hals	kein Hals	0	0	972040	mittel	Häcksel	Basalt	hellbeige	hellbeige	beige	2	68b
MZ01C2-q2351_127	C16	A	Sonderform	kurzer Hals	leicht nach außen	unbekannt	0	0	952010	mittel	Häcksel	Tonverunreinigung	blassgelb	blassgelb	blassgelb	2	69a